



CATALOGO 2024

Versione 01/2024



A large industrial metalworking factory with a worker welding in the background. The scene is filled with heavy machinery, metal beams, and a worker in the distance creating a bright spark. The lighting is dim, with a single bright light source illuminating the scene.

FEIN

IL PARTNER PREFERITO
PER ELETTROUTENSILI
PER L'INDUSTRIA DELLA
LAVORAZIONE DEL METALLO
E NELL'ARTIGIANATO.

INDICE



SVILUPPIAMO IL FUTURO

4

LA VISIONE E I NOSTRI VALORI

6

DELL'ASSISTENZA FEIN

8

SISTEMA DI BATTERIE DA 18 V AMPShare

10

FORATURA CON FRESE A CORONA PER METALLO 12

Endurance	22	Universal	34
Compact	25	Automatic	49

FORATURA 64

Trapani	66	Maschiatrici	76
Martello perforatore	74	Supporti di foratura magnetici	78
Trapani angolari	75		

AVVITATURA 82

Trapani avvitatori a batteria	84	Avvitatori angolari con impugnatura diritta AccuTec	94
Chiavi battenti a batteria	90	Avvitatori per viti autoforanti	97
Avvitatori con impugnatura centrale AccuTec	93		

SMERIGLIATURA & LUCIDARE 98

Smerigliatrici angolari Universal	104	Levigatrici	127
Smerigliatrici angolari Premium	110	Lucidatrici	138
Smerigliatrici diritte	120		

LAVORAZIONE LAMIERA 144

Roditrici	148	Cesoie universali	164
Cesoie per lamiera	160		

TAGLIARE, SEGARE E FRESARE 170

Troncatrici	172	Smussatrici	177
Seghetti alternativi per tubi	173	Taglio e fresatura di tubi	184

SISTEMA FEIN VersaMAG 186

FEIN VersaMAG	190	Accessori	191
---------------	-----	-----------	-----

ASPIRATORI A SECCO E A UMIDO 192

Aspiratore a batteria	194	Aspiratori a secco e a umido	196
-----------------------	-----	------------------------------	-----

OSCILLAZIONE 204

MULTIMASTER	210	MULTIMASTER risanamento giunti di dilatazione	237
Accessori Starlock	217	Accessori attacco esagonale	241
MULTIMASTER Automotive	230		

LEVIGATRICI A NASTRO 248

Levigatrice a nastro portatile GRIT GHB	250	GRIT GI Levigatrici a nastro base per impiego nell'industria	256
GRIT GX Levigatrici a nastro base per impiego nell'artigianato	253	GRIT GI Moduli aggiuntivi per impiego nell'industria	259
GRIT GX Moduli aggiuntivi per impiego nell'artigianato	255	Levigatrice a nastro compatta GRIT GKS	263

BATTERIE E CARICABATTERIE AMPShare 274

Batterie AMPShare	276	Caricabatterie AMPShare	277
-------------------	-----	-------------------------	-----

ACCESSORI 278

L-BOXX	280	Pistola per cartucce a batteria	285
Bilancieri	282	Radio a batteria	288

DATI TECNICI 290

Macchine in ordine numerico	292	Valori limite di esposizione alle vibrazioni e alle emissioni acustiche	346
Accessori in ordine numerico	297		



SVILUPPIAMO IL FUTURO. DA OLTRE 150 ANNI.



1890



1910



1932

1867



Fondazione dell'azienda da parte di Wilhelm Emil Fein

1895



Il primo elettrotensile al mondo: il trapano FEIN

1925



Il 100.000esimo utensile è un martello FEIN

1933



Seghetto per velocizzare la lavorazione della lamiera nell'industria automobilistica

MADE FOR METAL MADE BY



1967



2009



FEIN

2019

1956



1985



1986



2013



2016

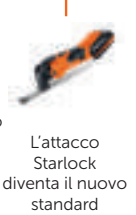

2017



2018



2023



2022



LA VISIONE.

Il mercato degli elettrotensili è sempre più differenziato e segmentato a causa delle crescenti richieste della clientela finale. Pertanto, noi non vediamo soltanto un mercato, ma numerosi interessanti mercati parziali.

Nell'ambito del mercato generale degli elettrotensili, abbiamo l'ambizione che il marchio FEIN diventi il leader internazionale per la lavorazione del metallo nei settori della costruzione di strutture in acciaio e metallo, di serbatoi, di veicoli speciali e di macchinari nonché nella realizzazione di infrastrutture in settori specifici, come ad esempio quello della costruzione di tubazioni e binari.

Miriammo a essere il fornitore di elettrotensili specializzato per la clientela finale di questi settori, non solo in riferimento agli utensili stessi bensì anche per i materiali di consumo e gli accessori. Inoltre vediamo un ulteriore potenziale nella tecnologia degli utensili ad oscillazione.

Ogni misura aziendale deve rappresentare un passo verso la realizzazione della nostra missione.

Con il marchio FEIN vogliamo dimostrare che, anche su un mercato estremamente competitivo come quello degli elettrotensili, riusciamo a generare a lungo termine una redditività (ROS) di gran lunga superiore alla media grazie a un sistema di valori ben definiti e alla conseguente strategia di prodotti e marketing, mantenendo così la nostra indipendenza come azienda a conduzione familiare.

Consapevoli della relazione di causa-effetto, ci impegniamo a realizzare appieno l'idea del «Total Quality Management». Trasmettiamo alle nostre collaboratrici e ai nostri collaboratori così come ai nostri quadri la massima responsabilità e ampi poteri decisionali, una volta che questi hanno dimostrato attraverso la loro personalità e le prestazioni di meritare tale fiducia.



NELL'AMBITO DEL MERCATO
GENERALE DEGLI
ELETTROTENSILI, ABBIAMO
L'AMBIZIONE CHE IL MARCHIO
FEIN DIVENTI IL LEADER
INTERNAZIONALE PER LA
LAVORAZIONE DEL METALLO

I 3 PRINCIPI SU CUI SI BASA IL NOSTRO SISTEMA DI VALORI:

1

VOGLIAMO REALIZZARE
LA SOLUZIONE MIGLIORE
IN ASSOLUTO PER
LA NOSTRA CLIENTELA.

2

METTIAMO IN DISCUSSIONE
CIÒ CHE ABBIAMO RAGGIUNTO
IN MODO COSTRUTTIVO.

3

VALUTIAMO ATTENTAMENTE
LE CONSEGUENZE DELLE
MISURE. OGNUNO DI NOI NE
È RESPONSABILE NELL'AMBITO
DELLA PROPRIA FUNZIONE.

DELL'ASSISTENZA
FEIN
CI SI PUÒ FIDARE.



Scegliendo un prodotto FEIN siete sempre in buone mani, anche dopo l'acquisto. I nostri elettrotensili sono studiati per far fronte alle massime sollecitazioni e sovraccarichi, anche in caso di uso prolungato. Se necessitate di assistenza, saremo lieti di aiutarvi in modo rapido e professionale e con il massimo impegno. Potete contare su di noi.

PORTALE ONLINE

Basta registrarsi e il mondo dell'assistenza FEIN è a vostra completa disposizione. Con my.FEIN semplifichiamo il vostro lavoro, uniamo soluzioni di assistenza in un luogo e ci assicuriamo che queste siano sempre a vostra disposizione. O comodamente con la app oppure online alla pagina **my.FEIN.com**

CATALOGO RICAMBI FEIN

Cercate i ricambi FEIN adatti al vostro elettrotensile FEIN comodamente online: nel catalogo ricambi FEIN con la funzione di ricerca intuitiva e i disegni esplosi dei prodotti.

3 ANNI DI GARANZIA FEIN PLUS

Registrazione veloce - estensione della garanzia: per tutti gli elettrotensili FEIN offriamo 3 anni di garanzia FEIN PLUS. Per usufruire della garanzia registrate il vostro nuovo prodotto FEIN sul sito web **www.fein.com/warranty** entro 3 mesi dalla data d'acquisto. Qui trovate anche i paesi aderenti e ulteriori informazioni.

ULTERIORI SERVIZI FEIN ONLINE

Sul sito web FEIN trovate molte altre informazioni e offerte di servizi:

- + Download di istruzioni per l'uso e cataloghi
- + FAQ
- + Informazioni sulla manutenzione

SERVIZIO RIPARAZIONI FEIN

Sia in caso di riparazione, manutenzione o garanzia: elaboriamo i vostri ordini in modo rapido ed efficiente attraverso le nostre officine autorizzate FEIN. Queste hanno i ricambi originali FEIN a magazzino, anche per molti utensili di vecchia generazione, e vi permettono di rimettere in moto il vostro utensile nel più breve tempo possibile.



Inoltre sul sito **web trovate anche servizi** specifici del vostro paese.

MOLTI MARCHI. MOLTI UTENSILI. UN SOLO SISTEMA DI BATTERIE.



Potenza per i professionisti:
AMPShare è il sistema di batterie
condiviso che consente di far
funzionare molti utensili di diversi
marchi professionali con una sola
batteria grazie alla tecnologia leader
delle batterie di Bosch Professional.

Maggiori informazioni sono
disponibili alla pagina

AMPShare.com



Potenti utensili con sistema di batterie da 18 V AMPShare.

Un solo attacco, numerose possibilità: sempre più prodotti FEIN possono essere alimentati con batterie da 18 V BOSCH Professional prodotte a partire dal 2008 così come con batterie AMPShare. Ciò si traduce in tempi di ricarica più brevi, maggiore potenza e meno batterie e caricabatteria differenti; quindi meno confusione e più ordine sul luogo di lavoro. Con questi utensili beneficate già ora dei vantaggi e altri utensili sono in arrivo.

Restate aggiornati!



**TRAPANI CON
PUNTA A CORONA**



MULTIMASTER



**SMERIGLIATRICI
ANGOLARI**



**SMERIGLIATRICI
DIRITTE**



SMUSSATRICI



**RODITRICI; CESCOIE
PER LAMIERA;
CESCOIE UNIVERSALI**



**RADIO
E ASPIRATORI**

**ULTERIORI
PRODOTTI
IN ARRIVO ...**

FORATURA CON FRESE A CORONA PER METALLO



ENDURANCE

22

Trapani con punta a corona a base magnetica Endurance per la foratura a corona che non scendono a compromessi in termini di potenza e durata.



COMPACT

25

Trapani con punta a corona a base magnetica compatti con dimensioni minime per forature a corona in punti stretti e difficilmente accessibili.





UNIVERSAL

34

Potenti trapani universali con punta a corona a base magnetica, d'alta qualità per un impiego universale.



AUTOMATIC

49

Potenti trapani completamente automatici con punta a corona a base magnetica per la massima efficienza e uno sforzo fisico minimo.



Il carotatore più compatto al mondo*

IL KBC 36 MAGFORCE.

POTENZA COMPATTA.

Potente, resistente e unico al mondo tra i carotatori per punte a corona compatti: il motore brushless ad alte prestazioni 1 200 W FEIN con un'enorme stabilità del numero dei giri garantisce un livello di efficienza completamente nuovo grazie alla notevole velocità di lavorazione.



PROMETTE GRANDI SUCCESSI.

Sempre un'ottima visuale del punto di foratura: grazie alla posizione elevata della testa ingranaggi e all'ampio spazio di installazione sotto l'albero di foratura, avete sempre tutto sotto controllo e sott'occhio, anche nei compiti più impegnativi.

SEMPRE ALL'ALTEZZA.

Grazie alla rotazione destra/sinistra, alla regolazione elettronica del numero dei giri e alle profondità di taglio fino a 35 mm, il KBC 36 MAGFORCE può essere utilizzato in qualsiasi applicazione ed è sempre all'altezza in qualsiasi progetto.

ATTRATTO DALLE SFIDE.

Grazie al sensore antiribaltamento, alla forza di tenuta del magnete di 10.000 N e al pratico indicatore della forza di tenuta magnetica, il KBC 36 MAGFORCE fa sempre la sua bella figura.

UNA NUOVA DIMENSIONE.

Una minima altezza di 169 mm, appena 290 mm di lunghezza e un peso complessivo di soli 8,5 kg rendono le situazioni di lavoro più difficili negli spazi ristretti e un utilizzo mobile e flessibile i suoi punti di forza.

IL VOSTRO VALORE AGGIUNTO**POCO SPAZIO. NESSUN PROBLEMA.**

Con il KBC 36 MAGFORCE i lavori in spazi ristretti e difficilmente accessibili si trasformano in un gioco da ragazzi.

**FINITURE SENZA BRUTTE SORPRESE.**

Lavori di finitura di fori in componenti o travi che si trovano già in fase di montaggio? Realizzati in un batter d'occhio.

**MULTITALENTO COMPATTO.**

Sia per forature a corona, forature con punte elicoidali, maschiature o svasature: il KBC 36 MAGFORCE è pronto per qualsiasi applicazione.

**SEMPLICEMENTE. SICURO.**

Ottima visuale del punto di foratura, semplice utilizzo e fissaggio sicuro sul punto d'impiego: con il KBC 36 MAGFORCE potrete svolgere con sicurezza anche le operazioni più difficili.

**COMPROVATA QUALITÀ.**

Estremamente resistente all'usura, lunga durata e a prova di uso prolungato: non a caso sul carotatore per punte a corona più compatto al mondo con la rotazione destra/sinistra è stampato il nostro nome.



NOTA: quest'immagine rappresenta il KBC 36 MAGFORCE nelle sue **dimensioni originali**.

Il KBC 36 MAGFORCE è stato insignito del premio **Red Dot Award**.



reddot winner 2023

STABILISCE NUOVI STANDARD. ANCHE NELLE DIMENSIONI.



Quest'immagine rappresenta il KBC 36 MAGFORCE nelle sue **dimensioni originali**.

DIN A4 (297 x 210 mm)



Grande quanto un foglio DIN A4 ma, rispetto alla concorrenza, semplicemente il migliore: il nuovo KBC 36 MAGFORCE, il carotatore per punte a corona più compatto al mondo con rotazione destra e sinistra.

MODELLO	LUNGHEZZA	ALTEZZA	INGOMBRO ANGOLARE	PESO	PROFONDITÀ DI TAGLIO
FEIN KBC 36 MAGFORCE	290 mm	169 mm	40 mm	8,5 kg	35 mm
Prodotto della concorrenza 1	310 mm	167 mm	50 mm	10,3 kg	30 mm
Prodotto della concorrenza 2	338 mm	180 mm	43 mm	11,0 kg	30 mm
Prodotto della concorrenza 3	380 mm	176 mm	57 mm	9,5 kg	30 mm



KBC 36 MAGFORCE

Prodotto della concorrenza 1

Prodotto della concorrenza 2

Prodotto della concorrenza 3

Foratura a corona.

PUNTE A CORONA E ACCESSORI.

3/4" WELDON

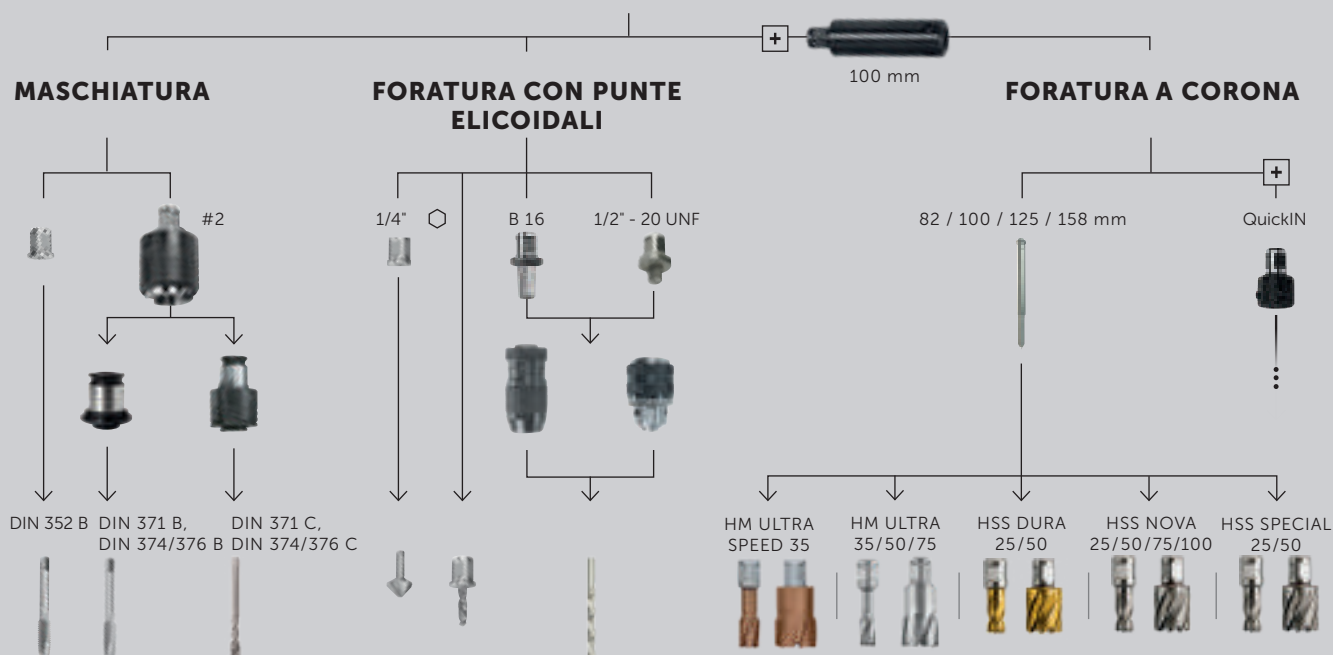

QuickIN

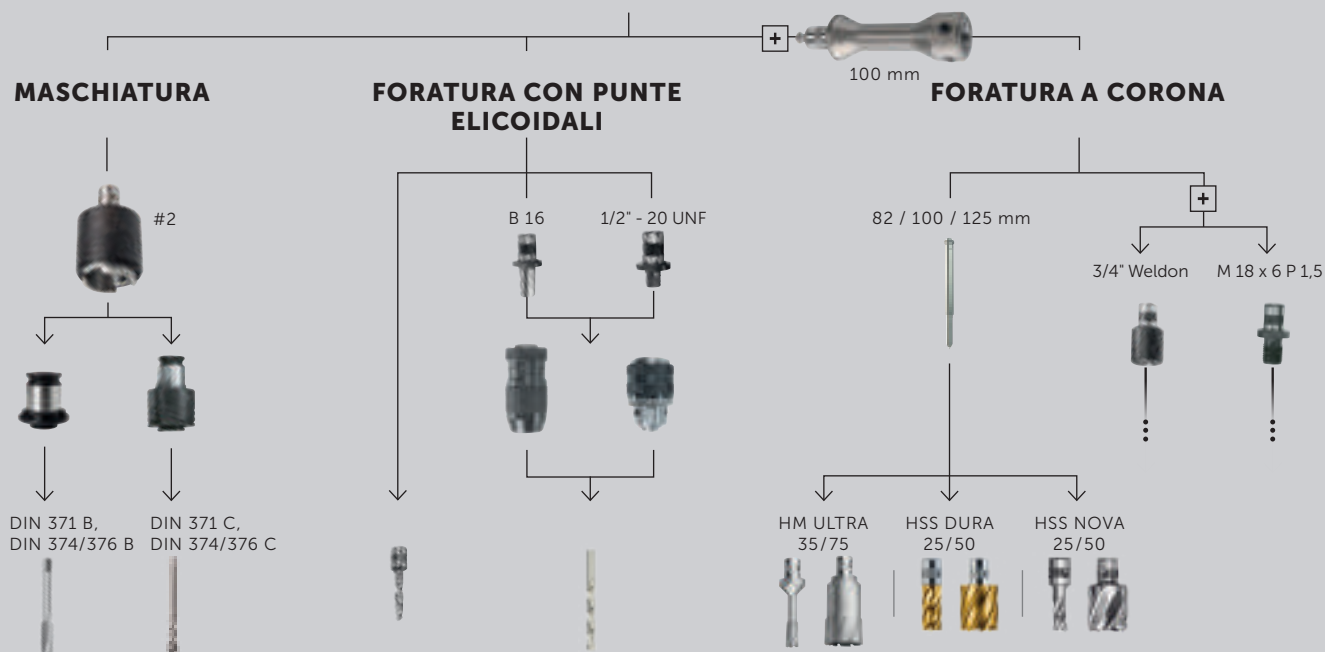

**PUNTE A CORONA FEIN
WELDON DA 3/4"**



		FEIN HM ULTRA SPEED HM/TCT [WC-Co] + TiAlSiN 1.450 HV TiAlSiN (3 µm) 3.800 HV	FEIN HM ULTRA HM/TCT [WC-Co] 1.450 HV	FEIN HSS DURA HSS + TiN 64 HRC (800 HV) TiN (3 µm) 1.550 HV	FEIN HSS NOVA HSS 64 HRC (800 HV)	FEIN HSS SPECIAL HSS 64 HRC (800 HV) Geometria multistrato
	3/4" Weldon					
	25 mm	-	-	Ø 12-60 mm	Ø 12-60 mm	Ø 12-35 mm
	35 mm	Ø 14-36 mm	Ø 12-60 mm	-	-	-
	50 mm	-	Ø 12-65 mm	Ø 12-60 mm	Ø 12-60 mm	Ø 12-50 mm
	75 mm	-	Ø 18-65 mm	-	Ø 19-60 mm	-
	100 mm	-	-	-	Ø 21-50 mm*	-
	< 10% Si < 600 N/mm ²	✓✓	✓	✓	✓✓	✓✓
	> 10% Si < 600 N/mm ²	✓	-	✓	✓	✓
	< 500 N/mm ²	✓✓✓	✓✓✓	✓✓✓	✓✓✓	✓✓✓
	< 750 N/mm ²	✓✓✓	✓✓✓	✓✓✓	✓✓	✓✓
	< 900 N/mm ²	✓✓✓	✓✓✓	✓✓	✓	✓
	< 1.100 N/mm ²	✓✓	✓✓	✓	-	-
	< 700 N/mm ²	✓✓	✓✓	✓✓	✓	✓
	> 700 N/mm ²	✓	✓	✓	-	-
	< 300 N/mm ²	✓✓✓	✓✓✓	-	✓	✓
	< 500 N/mm ²	✓✓	✓✓	-	-	-

QuickIN



		FEIN HM ULTRA HM/TCT [WC-Co] 1.450 HV	FEIN HSS DURA HSS + TiN 64 HRC (800 HV). TiN (3 µm) 1.550 HV	FEIN HSS NOVA HSS 64 HRC (800 HV)
	QuickIN			
	25 mm	-	Ø 12-50 mm	Ø 12-50 mm
	35 mm	Ø 12-65 mm	-	-
	50 mm	-	Ø 12-50 mm	Ø 12-50 mm
	75 mm	Ø 18-65 mm	-	-
	< 10% Si < 600 N/mm ²	✓	✓	✓✓
	> 10% Si < 600 N/mm ²	-	✓	✓
	< 500 N/mm ²	✓✓✓	✓✓✓	✓✓✓
	< 750 N/mm ²	✓✓✓	✓✓✓	✓✓
	< 900 N/mm ²	✓✓✓	✓✓	✓
	< 1.100 N/mm ²	✓✓	✓	-
	< 700 N/mm ²	✓✓	✓✓	✓
	> 700 N/mm ²	✓	✓	-
	< 300 N/mm ²	✓✓✓	-	✓
	< 500 N/mm ²	✓✓	-	-

* non adatta per la realizzazione di forature sovrapposte

1 FORATURA CON FRESE A CORONA PER METALLO

WELDON 32

MASCHIATURA

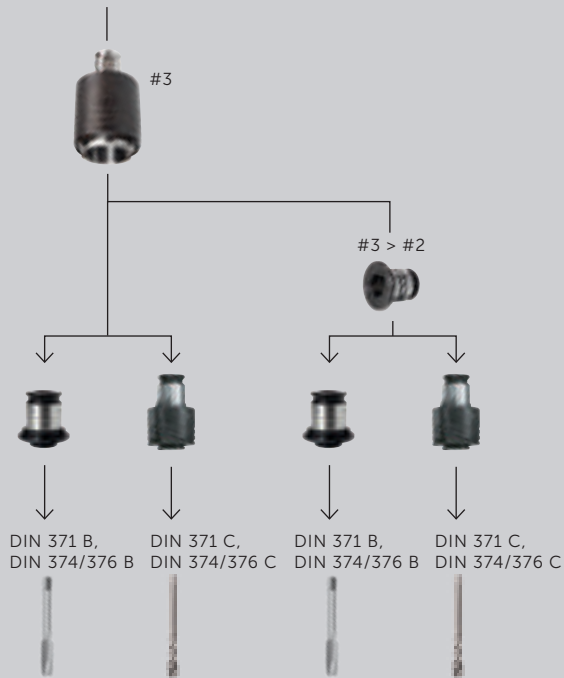

FORATURA CON PUNTE ELICOIDALI

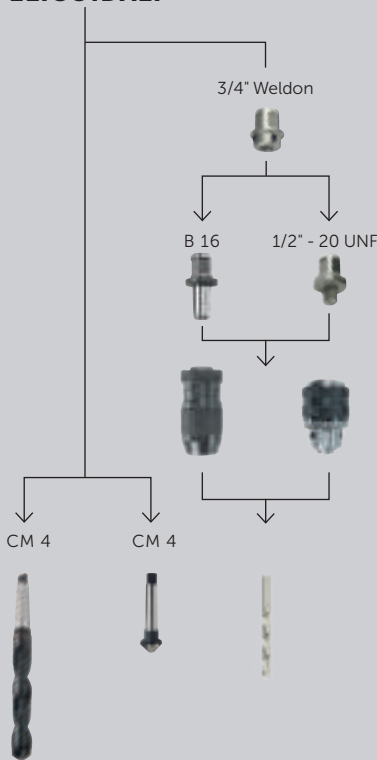

FORATURA A CORONA

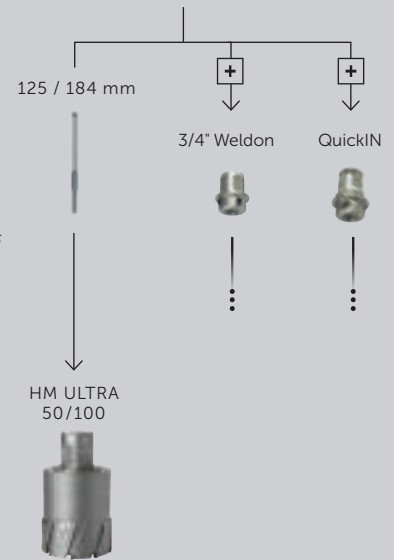

PUNTE A CORONA FEIN WELDON 32



FEIN
HM ULTRA
HM/ TCT [WC-Co]
1.450 HV

WELDON 32		
	25 mm	-
	35 mm	-
	50 mm	Ø 50-110 mm
	75 mm	-
	100 mm	Ø 50-110 mm
	< 10% Si < 600 N/mm ²	✓
	> 10% Si < 600 N/mm ²	-
	< 500 N/mm ²	✓✓✓
	< 750 N/mm ²	✓✓✓
	< 900 N/mm ²	✓✓✓
	< 1.100 N/mm ²	✓✓
	< 700 N/mm ²	✓✓
	> 700 N/mm ²	✓
	< 300 N/mm ²	✓✓✓
	< 500 N/mm ²	✓✓

PERNI DI CENTRAGGIO FEIN



		82 mm	100 mm	125 mm	135 mm	158 mm	184 mm
Ø x L [mm]		6,35 x 82	6,35 x 100	6,35 x 125	6,35 x 135	6,35 x 158	7,98 x 184
Numero d'ordine		6 31 34 998 30 0	6 31 34 998 31 0	6 31 34 998 33 0	6 31 34 998 33 5	3 02 17 366 01 0	3 02 17 362 01 0
Profondità di taglio	Attacco punta a corona						
	QuickIN	✓					
25 mm	Weldon da 3/4"	✓					
	QuickIN		✓				
35 mm	Weldon da 3/4"		✓*				
	QuickIN		✓				
50 mm	Weldon da 3/4"		✓				
	QuickIN MAX / Weldon 32			✓			
	QuickIN			✓			
75 mm	Weldon da 3/4"			✓			
	QuickIN			✓			
100 mm	Weldon da 3/4"					✓	
	Weldon 32						✓

Adattatore QuickIN > Weldon da 3/4" (6 39 01 021 01 4)

25 mm		Uscita Weldon da 3/4"			✓		
35 mm					✓		
50 mm						✓	

Adattatore Weldon 32 > Weldon da 3/4" (6 39 01 075 01 0)

25 mm		Uscita Weldon da 3/4"			✓		
35 mm						✓	
50 mm							✓

Adattatore Weldon da 3/4" > QuickIN (6 39 01 027 01 0)

25 mm		Uscita QuickIN		✓			
35 mm					✓		
50 mm							✓

Adattatore Weldon 32 > QuickIN (6 39 01 045 01 0)

25 mm		Uscita QuickIN			✓		
35 mm						✓	
50 mm							✓

* 82 mm (6 31 34 998 30 0) con KBC 36 MAGFORCE

1 ENDURANCE



KBE 32	KBE 32 QW	KBE 36 MAGSPEED	KBE 36 QW MAGSPEED	KBE 50-2
--------	-----------	-----------------	--------------------	----------

Trapano con punta a corona a base magnetica Endurance a 1 velocità, piccolo ed estremamente leggero, per forature a corona in cantiere.

Trapano con punta a corona a base magnetica Endurance a 1 velocità piccolo e leggero, di durata e prestazioni straordinarie anche in condizioni di lavoro impegnative, in officina e in cantiere.

Trapano Endurance con base magnetica per punta a corona a 2 velocità, leggero e con una corsa molto ampia, con funzionalità base per forature con punta a corona ed elicoidali in officina e in cantiere.

PAGINA		23	23	23	24	24
Foratura con frese a corona per metallo, Ø fino a 35 mm		++	++	++	++	++
Foratura con frese a corona per metallo, Ø fino a 50 mm						++
Punte a elica con mandrino (DIN 338)						++
Lavorazioni sopratesta		++	++	++	++	+
Utilizzo per montaggi		++	++	++	++	++
Utilizzo in officina		++	++	++	++	++
Manopola di avanzamento montabile sui due lati		•	•	•	•	•
Sistema di cambio rapido della punta a corona senza chiavi di servizio			•	•		
Potenza nominale assorbita	W	1 200	1 200	1 600	1 600	1 100
Potenza resa	W	770	770	1 200	1 200	650
Motore				brushless	brushless	
Nr. giri sotto carico	min ⁻¹	450	450	620	620	
Numero di giri sotto carico 1a marcia						260
Numero di giri sotto carico 2a marcia						520
Nr. giri a vuoto	min ⁻¹	700	700	620	620	
Numero di giri a vuoto 1a marcia						330
Numero di giri a vuoto 2a marcia						650
Punta a corona, Ø max.	mm	32	32	36	36	50
Fresa a corona HSS, Ø max.	mm	32	32	26	26	50
Profondità di foratura max. con corona	mm	50	50	50	50	50
Punta ad elica Ø max.	mm					16
Attacco fresa a corona		3/4" Weldon	3/4" Weldon	3/4" Weldon	3/4" Weldon	3/4" Weldon
Corsa	mm	90	90	107	107	135
Forza di tenuta magnetica		N	10 000	10 000	10 000	12 000
Dimensioni base magnetica		mm	175 x 80	175 x 80	175 x 80	195 x 90
Cavo con spina	m	3	3	4	4	3
Peso EPTA	kg	10,80	11,00	11,00	11,20	12,50

+ adatto ++ molto adatto • compreso

KBE 32



FORNITURA

1 pompa manuale, 1 portabottiglie, 1 cinghia di fissaggio, 1 perno di centraggio da 100 mm, 1 griglia di protezione, 1 chiave a brugola da 5 mm, 1 valigetta

Per gli accessori vedere pagina 28

Trapano con punta a corona a base magnetica Endurance a 1 velocità, piccolo ed estremamente leggero, per forature a corona in cantiere.

Potenza nominale assorbita	W	1 200
Potenza resa	W	770
Nr. giri sotto carico	min ⁻¹	450
Nr. giri a vuoto	min ⁻¹	700
Punta a corona, Ø max.	mm	32
Fresa a corona HSS, Ø max.	mm	32
Profondità di foratura max. con corona	mm	50
Attacco fresa a corona		3/4" Weldon
Corsa	mm	90
Forza di tenuta magnetica	N	10 000
Dimensioni base magnetica	mm	175 x 80
Cavo con spina	m	3
Peso EPTA	kg	10,80

Nr. ordine	7 270 94 61 00 0
EAN	4014586894539
Prezzo in € IVA escl. [PK01]	696,00

I VANTAGGI DEI PRODOTTI FEIN

- + Per l'impiego in condizioni particolarmente difficili grazie all'alta qualità della lavorazione e al cablaggio interno del motore.
- + Durata senza compromessi grazie al robusto sistema di trasmissione con un'autonomia di almeno 400 ore.
- + Leggero con motore ad alte prestazioni FEIN e una coppia elevata per tutte le forature a corona.
- + Ottimo rapporto prezzo/prestazioni.
- + Raffreddamento interno.
- + Elevata forza di tenuta magnetica.
- + Manopola di avanzamento montabile sui due lati.
- + Buona accessibilità in spazi di lavoro ristretti.
- + Interruttore differenziale di sicurezza.

KBE 32 QW



FORNITURA

1 pompa manuale, 1 portabottiglie, 1 cinghia di fissaggio, 1 perno di centraggio da 100 mm, 1 griglia di protezione, 1 valigetta

Per gli accessori vedere pagina 28

Trapano con punta a corona a base magnetica Endurance a 1 velocità, piccolo ed estremamente leggero, per forature a corona in cantiere.

Potenza nominale assorbita	W	1 200
Potenza resa	W	770
Nr. giri sotto carico	min ⁻¹	450
Nr. giri a vuoto	min ⁻¹	700
Punta a corona, Ø max.	mm	32
Fresa a corona HSS, Ø max.	mm	32
Profondità di foratura max. con corona	mm	50
Attacco fresa a corona		3/4" Weldon
Cambio di una punta a corona		senza chiavi di servizio
Corsa	mm	90
Forza di tenuta magnetica	N	10 000
Dimensioni base magnetica	mm	175 x 80
Cavo con spina	m	3
Peso EPTA	kg	11,00

Nr. ordine	7 270 95 61 00 0
EAN	4014586894614
Prezzo in € IVA escl. [PK01]	789,00

I VANTAGGI DEI PRODOTTI FEIN

- + Per l'impiego in condizioni particolarmente difficili grazie all'alta qualità della lavorazione e al cablaggio interno del motore.
- + Durata senza compromessi grazie al robusto sistema di trasmissione con un'autonomia di almeno 400 ore.
- + Leggero con motore ad alte prestazioni FEIN e una coppia elevata per tutte le forature a corona.
- + Ottimo rapporto prezzo/prestazioni.
- + Sistema di cambio rapido della punta a corona senza chiavi di servizio.
- + Raffreddamento interno.
- + Elevata forza di tenuta magnetica.
- + Manopola di avanzamento montabile sui due lati.
- + Buona accessibilità in spazi di lavoro ristretti.
- + Interruttore differenziale di sicurezza.

KBE 36 MAGSPEED



FORNITURA

1 serbatoio del lubrorefrigerante, 1 cinghia di fissaggio, 1 perno di centraggio da 100 mm, 1 griglia di protezione, 1 chiave a brugola da 5 mm, 1 chiavi a brugola con impugnatura a T da 5 mm, 1 valigetta

Per gli accessori vedere pagina 28

Trapano con punta a corona a base magnetica Endurance a 1 velocità piccolo e leggero, di durata e prestazioni straordinarie anche in condizioni di lavoro impegnative, in officina e in cantiere.

Potenza nominale assorbita	W	1 600
Potenza resa	W	1 200
Motore		brushless
Nr. giri sotto carico	min ⁻¹	620
Nr. giri a vuoto	min ⁻¹	620
Punta a corona, Ø max.	mm	36
Fresa a corona HSS, Ø max.	mm	26
Profondità di foratura max. con corona	mm	50
Attacco fresa a corona		3/4" Weldon
Corsa	mm	107
Forza di tenuta magnetica	N	10 000
Dimensioni base magnetica	mm	175 x 80
Cavo con spina	m	4
Peso EPTA	kg	11,00

Nr. ordine	7 273 24 61 00 0
EAN	4014586898551
Prezzo in € IVA escl. [PK01]	1.081,00

I VANTAGGI DEI PRODOTTI FEIN

- + Il doppio della produttività con risultati perfetti: tempi di foratura dimezzati e processo di lavorazione velocizzato. Grazie all'elevata velocità di lavorazione, si possono realizzare fino a 60 fori rispetto ai 30 fino realizzati fino ad ora con lo stesso tempo di lavorazione.
- + Un'asportazione del truciolo eccezionale e senza precedenti grazie alla stabile curva del numero di giri e della coppia con velocità di lavorazione pari a fino 70m/min; ideale per punte in metallo duro.
- + Durata unica, fino a 240.000 fori grazie al concetto di macchina a bassissima usura con motore brushless ad alte prestazioni da 1600 W e cablaggio interno del motore!
- + Ottima accessibilità negli spazi ristretti grazie ai comandi intuitivi.
- + Pratico indicatore della forza di tenuta magnetica.
- + Il sensore antiribaltamento arresta il motore di foratura in caso di spostamento o ribaltamento della macchina.
- + Serbatoio refrigerante integrato.
- + Manopola di avanzamento montabile sui due lati senza chiavi di servizio.
- + Sede per inserire la chiave a brugola da 5 mm direttamente sulla macchina.
- + Interruttore differenziale di sicurezza

1 ENDURANCE

KBE 36 QW MAGSPEED



FORNITURA

1 serbatoio del lubrorefrigerante, 1 cinghia di fissaggio, 1 perno di centraggio da 100 mm, 1 griglia di protezione, 1 valigetta

Per gli accessori vedere pagina 28

Trapano con punta a corona a base magnetica Endurance a 1 velocità piccolo e leggero, di durata e prestazioni straordinarie anche in condizioni di lavoro impegnative, in officina e in cantiere.

Potenza nominale assorbita	W	1 600
Potenza resa	W	1 200
Motore		brushless
Nr. giri sotto carico	min ⁻¹	620
Nr. giri a vuoto	min ⁻¹	620
Punta a corona, Ø max.	mm	36
Fresa a corona HSS, Ø max.	mm	26
Profondità di foratura max. con corona	mm	50
Attacco fresa a corona		3/4" Weldon
Cambio di una punta a corona		senza chiavi di servizio
Corsa	mm	107
Forza di tenuta magnetica	N	10 000
Dimensioni base magnetica	mm	175 x 80
Cavo con spina	m	4
Peso EPTA	kg	11,20

Nr. ordine	7 273 28 61 00 0
EAN	4014586899794
Prezzo in € IVA escl. [PK01]	1.163,00

I VANTAGGI DEI PRODOTTI FEIN

- + Il doppio della produttività con risultati perfetti: tempi di foratura dimezzati e processo di lavorazione velocizzato. Grazie all'elevata velocità di lavorazione, si possono realizzare fino a 60 fori rispetto ai 30 fino realizzati fino ad ora con lo stesso tempo di lavorazione.
- + Un'asportazione del truciolo eccezionale e senza precedenti grazie alla curva del numero di giri e della coppia con velocità di lavorazione pari a fino 70m/min; ideale per punte HM ULTRA e HM ULTRA SPEED.
- + Durata unica, fino a 240 000 fori grazie all'utensile a bassissima usura con motore brushless ad alte prestazioni da 1 600 W e cablaggio interno del motore.
- + Buona accessibilità in spazi di lavoro ristretti.
- + Pratico indicatore della forza di tenuta magnetica.
- + Il sensore antibalzo arresta il motore di foratura in caso di spostamento o ribaltamento della macchina.
- + Serbatoio refrigerante integrato.
- + Manopola di avanzamento montabile sui due lati senza chiavi di servizio.
- + Interruttore differenziale di sicurezza.

KBE 36 QW MAGSPEED FABRICATION SET



FORNITURA

1 trapano per punta a corona con base magnetica, 1 serbatoio del lubrorefrigerante, 1 cinghia di fissaggio, 1 perno di centraggio da 100 mm, 1 griglia di protezione, 1 valigetta, 6 punte a corona HM ULTRA SPEED 35 con 35 mm di profondità di taglio (Ø 2x 14 / 16 / 18 / 20 / 22 mm), 2 perni di centraggio da 100 mm

Per gli accessori vedere pagina 28

Il trapano con punta a corona Endurance KBE 36 QW MAGSPEED con la sua straordinaria performance incontra la punta a corona HM ULTRA SPEED 35 con rivestimento TiAlSiN: per la massima asportazione del truciolo e un'eccezionale velocità di lavorazione. Perfetto per intensi impieghi in produzioni di serie nell'industria delle costruzioni in acciaio.

Potenza nominale assorbita	W	1 600
Potenza resa	W	1 200
Motore		brushless
Nr. giri sotto carico	min ⁻¹	620
Nr. giri a vuoto	min ⁻¹	620
Punta a corona, Ø max.	mm	36
Profondità di foratura max. con corona	mm	50
Attacco fresa a corona		3/4" Weldon
Cambio di una punta a corona		senza chiavi di servizio
Peso EPTA	kg	11,20

Nr. ordine	7 273 28 62 00 0
EAN	4014586899664
Prezzo in € IVA escl. [PK01]	1.392,00

I VANTAGGI DEI PRODOTTI FEIN

- + Il doppio della produttività con risultati perfetti: tempi di foratura dimezzati e processo di lavorazione velocizzato. Grazie all'elevata velocità di lavorazione, si possono realizzare fino a 60 fori rispetto ai 30 fino realizzati fino ad ora con lo stesso tempo di lavorazione.
- + Un'asportazione del truciolo eccezionale e senza precedenti grazie alla curva del numero di giri e della coppia con velocità di lavorazione pari a fino 70m/min; ideale per punte HM ULTRA e HM ULTRA SPEED.
- + Durata unica, fino a 240 000 fori grazie all'utensile a bassissima usura con motore brushless ad alte prestazioni da 1 600 W e cablaggio interno del motore.

HM ULTRA SPEED 35: punta a corona HM con rivestimento superficiale TiAlSiN per una perfetta asportazione del truciolo e massima velocità di lavorazione con la più lunga durata dell'utensile.

KBE 50-2



FORNITURA

1 serbatoio del lubrorefrigerante, 1 cinghia di fissaggio, 1 perno di centraggio da 100 mm, 1 griglia di protezione, 2 chiavi a brugola da 5 e 6 mm

Per gli accessori vedere pagina 28

Trapano Endurance con base magnetica per punta a corona a 2 velocità, leggero e con una corsa molto ampia, con funzionalità base per forature con punta a corona ed elicoidali in officina e in cantiere.

Potenza nominale assorbita	W	1 100
Potenza resa	W	650
Numero di giri sotto carico 1a marcia	min ⁻¹	260
Numero di giri sotto carico 2a marcia	min ⁻¹	520
Numero di giri a vuoto 1a marcia	min ⁻¹	330
Numero di giri a vuoto 2a marcia	min ⁻¹	650
Punta a corona, Ø max.	mm	50
Fresa a corona HSS, Ø max.	mm	50
Profondità di foratura max. con corona	mm	50
Punta ad elica Ø max.	mm	16
Attacco fresa a corona		3/4" Weldon
Corsa	mm	135
Corsa complessiva	mm	260
Forza di tenuta magnetica	N	12 000
Dimensioni base magnetica	mm	195 x 90
Cavo con spina	m	3
Peso EPTA	kg	12,50

Nr. ordine	7 270 51 60 00 0
EAN	4014586881645
Prezzo in € IVA escl. [PK01]	1.450,00

I VANTAGGI DEI PRODOTTI FEIN

- + Per l'impiego in condizioni particolarmente difficili grazie all'alta qualità della lavorazione.
- + Motore ad alte prestazioni FEIN con una coppia elevata e una corsa molto ampia per punta a corona ed elicoidali.
- + Durata e velocità di lavorazione senza compromessi con un eccellente rapporto qualità-prezzo.
- + Cambio meccanico a 2 velocità.
- + Serbatoio refrigerante integrato.
- + Elevata forza di tenuta magnetica.
- + Ottimo rapporto peso/potenza.
- + Volantino d'avanzamento posizionabile sui due lati con mozzo esagonale.
- + Supporto a esagono interno integrato.
- + Interruttore differenziale di sicurezza

**KBC 36 MAGFORCE**

Unità di foratura compatta per punte a corona con base magnetica a 1 velocità, estremamente piccola e leggera, con dimensioni minime per l'impiego in spazi ristretti sia in officina che in cantiere.

PAGINA		26
Foratura con frese a corona per metallo, Ø fino a 35 mm		++
Lavorazioni sopratesta		++
Utilizzo per montaggi		++
Potenza nominale assorbita	W	1 200
Potenza resa	W	680
Nr. giri sotto carico	min ⁻¹	130 - 610
Nr. giri a vuoto	min ⁻¹	130 - 660
Punta a corona, Ø max.	mm	36
Fresa a corona HSS, Ø max.	mm	36
Profondità di foratura max. con corona	mm	35
Punta ad elica Ø max.	mm	16
Maschiatura		M 12
Attacco fresa a corona		3/4" Weldon
Ingombro angolare	mm	40
Altezza	mm	169
Lunghezza	mm	290
Corsa	mm	46
Forza di tenuta magnetica	N	10 000
Dimensioni base magnetica	mm	175 x 80
Cavo con spina	m	3
Peso EPTA	kg	8,50

++ molto adatto

1 COMPACT

KBC 36 MAGFORCE



FORNITURA

1 cricchetto da 1/2", 1 prolunga arresto di profondità da 1/2", 1 pompa per refrigerante, 1 cinghia di fissaggio, 1 gancio per trucioli, 1 perno di centraggio da 82 mm, 1 griglia di protezione, 1 impugnatura supplementare, 1 chiave a brugola da 5 mm, 1 chiavi a brugola con impugnatura a T da 5 mm, 1 valigetta portautensili in plastica (L-BOXX 238)

Per gli accessori vedere pagina 28

Unità di foratura compatta per punta a corona con base magnetica a 1 velocità, estremamente piccola e leggera, con dimensioni minime per l'impiego in spazi ristretti sia in officina che in cantiere.

Potenza nominale assorbita	W	1 200
Potenza resa	W	680
Nr. giri sotto carico	min ⁻¹	130 - 610
Nr. giri a vuoto	min ⁻¹	130 - 660
Punta a corona, Ø max.	mm	36
Fresa a corona HSS, Ø max.	mm	36
Profondità di foratura max. con corona	mm	35
Punta ad elica Ø max.	mm	16
Maschiatura	M	12
Svasatura max. Ø	mm	32
Attacco fresa a corona		3/4" Weldon
Ingombro angolare	mm	40
Altezza	mm	169
Lunghezza	mm	290
Corsa	mm	46
Forza di tenuta magnetica	N	10 000
Dimensioni base magnetica	mm	175 x 80
Cavo con spina	m	3
Peso EPTA	kg	8,50

Nr. ordine	7 273 23 62 00 0
EAN	4014586897356
Prezzo in € IVA escl. [PK01]	1.427,00

I VANTAGGI DEI PRODOTTI FEIN

- + Estremamente piccolo e leggero per lavorare in spazi ristretti e difficilmente accessibili, anche in verticale e sopraelevata, grazie a un'altezza di 169 mm, una lunghezza di 290 mm e un peso di 8,5 kg.
- + Macchina estremamente resistente all'usura e duratura con avanzamento senza gioco dell'albero portautensile in un canotto, per forature su misura in condizioni particolarmente difficili nel settore industriale e artigianale.
- + Motore brushless ad altissime prestazioni da 1200 W ed esente da manutenzione con elevata stabilità del numero di giri per velocità di lavorazione sempre elevate così come con rotazione a destra/sinistra e regolazione elettronica del numero di giri per tutte le applicazioni di foratura quali foratura con punta a corona ed elicoidali, maschiatura e svasatura.
- + Ingranaggi alti per un'ottima visuale in cantiere.
- + Ampio spazio di montaggio sotto l'albero di foratura con una corsa di 46 mm.
- + Comandi salvaspazio su entrambi i lati mediante cricchetto.
- + Albero motore combinato con quadrato da 1/2" e chiave a brugola da 8 mm.
- + Comandi intuitivi e ben visibili dall'utilizzatore.
- + Pratico indicatore della forza di tenuta magnetica.
- + Il sensore antiribaltamento arresta il motore di foratura in caso di spostamento o ribaltamento della macchina.
- + Impugnatura integrata.
- + Memorizzazione dell'ultimo numero di giri selezionato «Memory Function».
- + Sede per inserire la chiave a brugola da 5 mm direttamente sulla macchina.
- + Lubrorefrigerazione interna mediante pompa a mano.
- + Interruttore differenziale di sicurezza
- + L'equipaggiamento perfetto per ogni impiego. Massima mobilità di lavoro grazie al sistema L-BOXX.

KBC 36 MAGFORCE STRUCTURAL STEEL-SET 3/4" WELDON / HSS NOVA 25



FORNITURA

1 trapano per punta a corona con base magnetica, 1 cricchetto da 1/2", 1 prolunga arresto di profondità da 1/2", 1 pompa per refrigerante, 1 cinghia di fissaggio, 1 gancio per trucioli, 1 perno di centraggio da 82 mm, 1 griglia di protezione, 1 impugnatura supplementare, 1 chiave a brugola da 5 mm, 1 chiavi a brugola con impugnatura a T da 5 mm, 1 valigetta portautensili in plastica (L-BOXX 238), 3 punte elicoidali HSS con 35 mm di profondità di taglio per ogni diametro (Ø 10 mm e 12 mm), 3 punte a corona HSS NOVA 25 con 25 mm di profondità di taglio per ogni diametro (Ø 14 / 16 / 18 / 20 / 22 mm), 2 perni di centraggio da 82 mm, 1 pasta da taglio, 1 valigetta L-BOXX 136 per accessori

Per gli accessori vedere pagina 28

Il più piccolo carotatore per punta a corona al mondo con rotazione a destra e a sinistra incontra la vasta gamma di accessori per punta a corona HSS NOVA 25. Ideale per costruzioni in acciaio e la realizzazione di ponti.

Potenza nominale assorbita	W	1 200
Potenza resa	W	680
Nr. giri sotto carico	min ⁻¹	130 - 610
Nr. giri a vuoto	min ⁻¹	130 - 660
Punta a corona, Ø max.	mm	36
Fresa a corona HSS, Ø max.	mm	36
Profondità di foratura max. con corona	mm	35
Punta ad elica Ø max.	mm	16
Maschiatura	M	12
Svasatura max. Ø	mm	32
Attacco fresa a corona		3/4" Weldon
Ingombro angolare	mm	40
Altezza	mm	169
Lunghezza	mm	290
Corsa	mm	46
Forza di tenuta magnetica	N	10 000
Dimensioni base magnetica	mm	175 x 80
Cavo con spina	m	3
Peso EPTA	kg	8,50

Nr. ordine	7 273 23 64 00 0
EAN	4014586897462
Prezzo in € IVA escl. [PK01]	1.857,00

I VANTAGGI DEI PRODOTTI FEIN

- + Estremamente piccolo e leggero per lavorare in spazi ristretti e difficilmente accessibili, anche in verticale e sopraelevata, grazie a un'altezza di 169 mm, una lunghezza di 290 mm e un peso di 8,5 kg.
- + Macchina estremamente resistente all'usura e duratura con avanzamento senza gioco dell'albero portautensile in un canotto, per forature su misura in condizioni particolarmente difficili nel settore industriale e artigianale.
- + Motore brushless ad altissime prestazioni da 1200 W ed esente da manutenzione con elevata stabilità del numero di giri per velocità di lavorazione sempre elevate così come con rotazione a destra/sinistra e regolazione elettronica del numero di giri per tutte le applicazioni di foratura quali foratura con punta a corona ed elicoidali, maschiatura e svasatura.
- Punta a corona HSS NOVA 25:** lunga durata e particolare resistenza a colpi e urti. Grazie ai taglienti resistenti e all'ottimo acciaio HSS con una durezza di 64 HRC, questa punta a corona è l'ideale per utilizzi impegnativi su strutture in acciaio e nel montaggio.
- Valigetta portautensili L-BOXX:** per riporre gli accessori in modo preciso, ordinato e sicuro. Grazie agli appositi inserti per minuteria, tutti gli accessori trovano il loro posto e le valigette L-BOXX possono essere facilmente collegate e impilate.

KBC 36 MAGFORCE MACHINERY-SET 3/4" WELDON



FORNITURA

1 trapano per punte a corona con base magnetica, 1 cricchetto da 1/2", 1 prolunga arresto di profondità da 1/2", 1 pompa per refrigerante, 1 cinghia di fissaggio, 1 gancio per trucioli, 1 perno di centraggio da 82 mm, 1 griglia di protezione, 1 impugnatura supplementare, 1 chiave a brugola da 5 mm, 1 chiavi a brugola con impugnatura a T da 5 mm, 1 valigetta portautensili in plastica (L-BOXX 238), 2 maschi per ogni tipo (M6, M8, M10, M12 (DIN 352 / ISO 13)), 1 punta elicoidale HSS con 35 mm di profondità di taglio per ogni diametro (Ø 5,0 / 6,8 / 8,5 / 10,2 mm) , 4 svasatore conico HSS 90° con Ø 16,5 mm, 1 pasta da taglio, 1 valigetta L-BOXX 136 per accessori

Per gli accessori vedere pagina 28

Il più piccolo carotatore per punte a corona al mondo con rotazione a destra e a sinistra incontra una vasta gamma di accessori per la maschiatura. Ideale per la costruzione di macchine e attrezzi.

Potenza nominale assorbita	W	1 200
Potenza resa	W	680
Nr. giri sotto carico	min ⁻¹	130 - 610
Nr. giri a vuoto	min ⁻¹	130 - 660
Punta a corona, Ø max.	mm	36
Fresa a corona HSS, Ø max.	mm	36
Profondità di foratura max. con corona	mm	35
Punta ad elica Ø max.	mm	16
Maschiatura		M 12
Svasatura max. Ø	mm	32
Attacco fresa a corona		3/4" Weldon
Ingombro angolare	mm	40
Altezza	mm	169
Lunghezza	mm	290
Corsa	mm	46
Forza di tenuta magnetica	N	10 000
Dimensioni base magnetica	mm	175 x 80
Cavo con spina	m	3
Peso EPTA	kg	8,50
Nr. ordine		7 273 23 63 00 0
EAN		4014586897424
Prezzo in € IVA escl. [PK01]		1.917,00

I VANTAGGI DEI PRODOTTI FEIN

- + Estremamente piccolo e leggero per lavorare in spazi ristretti e difficilmente accessibili, anche in verticale e sopratesta, grazie a un'altezza di 169 mm, una lunghezza di 290 mm e un peso di 8,5 kg.
- + Macchina estremamente resistente all'usura e duratura con avanzamento senza gioco dell'albero portautensile in un canotto, per forature su misura in condizioni particolarmente difficili nel settore industriale e artigianale.
- + Motore brushless ad altissime prestazioni da 1200 W ed esente da manutenzione con elevata stabilità del numero di giri per velocità di lavorazione sempre elevate così come con rotazione a destra/sinistra e regolazione elettronica del numero di giri per tutte le applicazioni di foratura quali foratura con punte a corona ed elicoidali, maschiatura e svasatura.

Maschiatrici: ideali per lavorare in spazi ristretti, i maschi M6, M8, M10, M12 sono perfette per le filettature a foro passante in punti particolarmente stretti.

Punte elicoidali e per svasatura: tutto il necessario per la foratura a corona e i fori ciechi a portata di mano in un solo set.

Valigetta portautensili L-BOXX: per riporre gli accessori in modo preciso, ordinato e sicuro. Grazie agli appositi inserti per minuteria, tutti gli accessori trovano il loro posto e le valigette L-BOXX possono essere facilmente collegate e impilate.

KBC 36 MAGFORCE TRUCKFRAME-SET 3/4" WELDON / HSS SPECIAL 25



FORNITURA

1 trapano per punte a corona con base magnetica, 1 cricchetto da 1/2", 1 prolunga arresto di profondità da 1/2", 1 pompa per refrigerante, 1 cinghia di fissaggio, 1 gancio per trucioli, 1 perno di centraggio da 82 mm, 1 griglia di protezione, 1 impugnatura supplementare, 1 chiave a brugola da 5 mm, 1 chiavi a brugola con impugnatura a T da 5 mm, 1 valigetta portautensili in plastica (L-BOXX 238), 2 punte a corona HSS SPECIAL 25 con 25 mm di profondità di taglio per ogni diametro (Ø 12 / 14 / 16 / 18 / 20 / 22 / 24 / 26 mm), 2 punte elicoidali HSS con 35 mm di profondità di taglio per ogni diametro (Ø 8 mm e 10 mm) , 2 perni di centraggio da 82 mm, 1 pasta da taglio, 1 valigetta L-BOXX 136 per accessori

Per gli accessori vedere pagina 28

Il più piccolo carotatore per punte a corona al mondo con rotazione a destra e a sinistra incontra la vasta gamma di accessori per punte a corona HSS SPECIAL. Ideale per la costruzione di veicoli speciali e di telai per veicoli.

Potenza nominale assorbita	W	1 200
Potenza resa	W	680
Nr. giri sotto carico	min ⁻¹	130 - 610
Nr. giri a vuoto	min ⁻¹	130 - 660
Punta a corona, Ø max.	mm	36
Fresa a corona HSS, Ø max.	mm	36
Profondità di foratura max. con corona	mm	35
Punta ad elica Ø max.	mm	16
Maschiatura		M 12
Svasatura max. Ø	mm	32
Attacco fresa a corona		3/4" Weldon
Ingombro angolare	mm	40
Altezza	mm	169
Lunghezza	mm	290
Corsa	mm	46
Forza di tenuta magnetica	N	10 000
Dimensioni base magnetica	mm	175 x 80
Cavo con spina	m	3
Peso EPTA	kg	8,50
Nr. ordine		7 273 23 65 00 0
EAN		4014586897509
Prezzo in € IVA escl. [PK01]		2.089,00

I VANTAGGI DEI PRODOTTI FEIN

- + Estremamente piccolo e leggero per lavorare in spazi ristretti e difficilmente accessibili, anche in verticale e sopratesta, grazie a un'altezza di 169 mm, una lunghezza di 290 mm e un peso di 8,5 kg.
- + Macchina estremamente resistente all'usura e duratura con avanzamento senza gioco dell'albero portautensile in un canotto, per forature su misura in condizioni particolarmente difficili nel settore industriale e artigianale.
- + Motore brushless ad altissime prestazioni da 1200 W ed esente da manutenzione con elevata stabilità del numero di giri per velocità di lavorazione sempre elevate così come con rotazione a destra/sinistra e regolazione elettronica del numero di giri per tutte le applicazioni di foratura quali foratura con punte a corona ed elicoidali, maschiatura e svasatura.

Punta a corona HSS SPECIAL 25: grazie alla speciale geometria del tagliente, l'anima viene tagliata dall'interno verso l'esterno ed è possibile tagliare materiali multistrato in una sola fase di lavoro.

Diametro di foratura e materiali di consumo: gli accessori più importanti sempre a portata di mano, dai diametri di foratura più comuni fino alla pasta da taglio per la lubrorefrigerazione.

Valigetta portautensili L-BOXX: per riporre gli accessori in modo preciso, ordinato e sicuro. Grazie agli appositi inserti per minuteria, tutti gli accessori trovano il loro posto e le valigette L-BOXX possono essere facilmente collegate e impilate.

1 ENDURANCE / COMPACT

SET DI ACCESSORI BEST OF FRESE A CORONA HSS



SET DI ACCESSORI BEST OF FRESE A CORONA 3/4" WELDON

Lunga durata. Misure metriche, profondità di taglio 25 mm. Set composto da 4 punte a corona, 2 da Ø 14 mm, 2 da Ø 18 mm (profondità di taglio 25 mm) e da 1 perno di centraggio (80 mm) contenuto in valigetta di trasporto in plastica.

Nr. ordine	Prezzo in € IVA escl.
6 31 34 999 06 2	99,20



SET DI ACCESSORI BEST OF FRESE A CORONA 3/4" WELDON

Lunga durata. Misure metriche, profondità di taglio 50 mm. Set composto da 4 punte a corona, 2 da Ø 14 mm, 2 da Ø 18 mm (profondità di taglio 50 mm) e da 1 perno di centraggio (100 mm) contenuto in valigetta di trasporto in plastica.

Nr. ordine	Prezzo in € IVA escl.
6 31 34 999 06 4	130,00



SET DI ACCESSORI BEST OF FRESE A CORONA 3/4" WELDON

Lunga durata. Misure metriche, profondità di taglio 25 mm. Set composto da 6 punte a corona da Ø 12, 14, 16, 18, 20 e 22 mm (profondità di taglio 25 mm) e da 2 perni di centraggio (80 mm) contenuto in valigetta di trasporto in plastica.

Nr. ordine	Prezzo in € IVA escl.
6 31 34 999 06 1	157,00



SET DI ACCESSORI BEST OF FRESE A CORONA 3/4" WELDON

Lunga durata. Misure metriche, profondità di taglio 50 mm. Set composto da 6 punte a corona da Ø 12, 14, 16, 18, 20 e 22 mm (profondità di taglio 50 mm) e da 2 perni di centraggio (100 mm) contenuto in valigetta di trasporto in plastica.

Nr. ordine	Prezzo in € IVA escl.
6 31 34 999 06 3	199,00

SET DI ACCESSORI BEST OF FRESE A CORONA METALLO DURO



SET DI ACCESSORI BEST OF FRESE A CORONA 3/4" WELDON

Elevata durata e considerevole capacità di asportazione. Dimensioni in millimetri, profondità di taglio 35 mm. Set composto da 6 punte a corona da Ø 12, 14, 16, 18, 20 e 22 mm (profondità di taglio 35 mm) e da 2 perni di centraggio (100 mm) contenuto in valigetta di trasporto in plastica.

Nr. ordine	Prezzo in € IVA escl.
6 31 27 714 02 0	265,00



SET DI ACCESSORI BEST OF FRESE A CORONA 3/4" WELDON

Elevata durata e considerevole capacità di asportazione. Dimensioni in millimetri, profondità di taglio 50 mm. Set composto da 6 punte a corona da Ø 12, 14, 16, 18, 20 e 22 mm (profondità di taglio 35 mm) e da 2 perni di centraggio (100 mm) contenuto in valigetta di trasporto in plastica.

Nr. ordine	Prezzo in € IVA escl.
6 31 27 276 02 0	304,00



SET DI ACCESSORI BEST OF CON CAROTATORI IN METALLO DURO RIVESTITO E ATTACCO WELDON 3/4".

Rivestimento superficiale TIALSIN per una perfetta asportazione del truciolo e la massima velocità di lavorazione con la più lunga durata dell'utensile. Dimensioni in millimetri, profondità di taglio 35 mm. Set composto da 6 punte a corona con Ø 2x 14 / 16 / 18 / 20 / 22 mm (profondità di taglio 35 mm) e da 2 perni di centraggio (100 mm) in valigetta di plastica.

Nr. ordine	Prezzo in € IVA escl.
6 31 27 838 11 0	333,00

FRESA A CORONA IN METALLO DURO



FRESA A CORONA HM ULTRA 35 CON ATTACCO 3/4" WELDON

Elevata durata e considerevole capacità di asportazione. Dimensioni in millimetri, profondità di taglio 35 mm.

Profondità di taglio mm	Ø foro mm	Nr. ordine	Prezzo in € IVA escl.
35	12	6 31 27 714 01 0	52,30
35	13	6 31 27 715 01 0	52,30
35	14	6 31 27 716 01 0	52,30
35	15	6 31 27 717 01 0	52,30
35	16	6 31 27 718 01 0	52,30
35	17	6 31 27 719 01 0	52,30
35	18	6 31 27 720 01 0	52,30
35	19	6 31 27 721 01 0	52,30
35	20	6 31 27 722 01 0	52,30
35	21	6 31 27 723 01 0	52,30
35	22	6 31 27 724 01 0	52,30
35	23	6 31 27 725 01 0	52,30
35	24	6 31 27 726 01 0	52,30
35	25	6 31 27 727 01 0	52,30
35	26	6 31 27 728 01 0	52,30
35	27	6 31 27 729 01 0	52,30
35	28	6 31 27 730 01 0	52,30
35	29	6 31 27 731 01 0	60,20
35	30	6 31 27 732 01 0	60,20
35	31	6 31 27 733 01 0	60,20
35	32	6 31 27 734 01 0	60,20
35	33	6 31 27 735 01 0	60,20
35	34	6 31 27 736 01 0	60,20
35	35	6 31 27 737 01 0	60,20
35	36	6 31 27 738 01 0	69,80
35	37	6 31 27 739 01 0	69,80
35	38	6 31 27 740 01 0	69,80
35	39	6 31 27 741 01 0	69,80
35	40	6 31 27 742 01 0	69,80
35	41	6 31 27 743 01 0	82,40
35	42	6 31 27 744 01 0	82,40
35	43	6 31 27 745 01 0	82,40
35	44	6 31 27 746 01 0	82,40
35	45	6 31 27 747 01 0	82,40
35	46	6 31 27 748 01 0	91,80
35	47	6 31 27 749 01 0	91,80
35	48	6 31 27 750 01 0	91,80
35	49	6 31 27 751 01 0	91,80
35	50	6 31 27 752 01 0	91,80



FRESA A CORONA HM ULTRA 50 CON ATTACCO 3/4" WELDON

Elevata durata e considerevole capacità di asportazione. Dimensioni in millimetri, profondità di taglio 50 mm.

Profondità di taglio mm	Ø foro mm	Nr. ordine	Prezzo in € IVA escl.
50	12	6 31 27 276 01 0	58,10
50	13	6 31 27 277 01 0	58,10
50	14	6 31 27 278 01 0	58,10
50	15	6 31 27 279 01 0	58,10
50	15,5	6 31 27 828 01 0	57,20
50	16	6 31 27 280 01 0	58,10
50	17	6 31 27 281 01 0	58,10
50	17,5	6 31 27 829 01 0	55,40
50	18	6 31 27 282 01 0	58,10
50	19	6 31 27 283 01 0	58,10
50	19,5	6 31 27 830 01 0	57,20
50	20	6 31 27 284 01 0	58,10
50	21	6 31 27 285 01 0	58,10
50	22	6 31 27 286 01 0	58,10
50	23	6 31 27 287 01 0	58,10
50	24	6 31 27 288 01 0	58,10
50	25	6 31 27 289 01 0	58,10

Profondità di taglio mm	Ø foro mm	Nr. ordine	Prezzo in € IVA escl.
50	26	6 31 27 290 01 0	58,10
50	26,5	6 31 27 831 01 0	57,20
50	27	6 31 27 291 01 0	58,10
50	28	6 31 27 292 01 0	58,10
50	29	6 31 27 293 01 0	58,10
50	30	6 31 27 294 01 0	58,10
50	31	6 31 27 295 01 0	65,00
50	32	6 31 27 296 01 0	65,00
50	33	6 31 27 297 01 0	65,00
50	34	6 31 27 298 01 0	65,00
50	35	6 31 27 299 01 0	65,00
50	36	6 31 27 300 01 0	75,10
50	37	6 31 27 301 01 0	75,10
50	38	6 31 27 302 01 0	75,10
50	39	6 31 27 303 01 0	75,10
50	40	6 31 27 304 01 0	75,10
50	41	6 31 27 305 01 0	88,70
50	42	6 31 27 306 01 0	88,70
50	43	6 31 27 307 01 0	88,70
50	44	6 31 27 308 01 0	88,70
50	45	6 31 27 309 01 0	88,70
50	46	6 31 27 310 01 0	99,00
50	47	6 31 27 311 01 0	99,00
50	48	6 31 27 312 01 0	99,00
50	49	6 31 27 313 01 0	99,00
50	50	6 31 27 314 01 0	99,00

FRESA A CORONA IN METALLO DURO RIVESTITE



FRESA A CORONA HM ULTRA 35 CON ATTACCO 3/4" WELDON

Rivestimento superficiale TiAlSiN per una perfetta asportazione del truciolo e la massima velocità di lavorazione con la più lunga durata dell'utensile. Dimensioni in millimetri, profondità di taglio 35 mm.

Profondità di taglio mm	Ø foro mm	Nr. ordine	Prezzo in € IVA escl.
35	14	6 31 27 838 00 3	59,00
35	16	6 31 27 838 00 4	59,00
35	17,5	6 31 27 838 00 5	59,00
35	18	6 31 27 838 00 6	59,00
35	20	6 31 27 838 00 7	59,00
35	21	6 31 27 838 00 8	59,00
35	22	6 31 27 838 00 9	59,00
35	24	6 31 27 838 01 1	59,00
35	25	6 31 27 838 01 2	59,00
35	26	6 31 27 838 01 3	59,00
35	26,5	6 31 27 838 01 4	59,00
35	28	6 31 27 838 01 5	59,00
35	30	6 31 27 838 01 6	70,10
35	32	6 31 27 838 01 7	70,10
35	33	6 31 27 838 01 8	70,10
35	34	6 31 27 838 01 9	70,10
35	35	6 31 27 838 02 0	70,10
35	36	6 31 27 838 02 1	79,40

FRESA A CORONA IN HSS



FRESA A CORONA HSS NOVA 25 CON ATTACCO 3/4" WELDON

Lunga durata. Misure metriche, profondità di taglio 25 mm.

Profondità di taglio mm	Ø foro mm	Nr. ordine	Prezzo in € IVA escl.
25	12	6 31 34 120 05 1	21,80
25	13	6 31 34 130 05 1	21,80
25	14	6 31 34 140 05 1	21,80
25	15	6 31 34 150 05 1	21,80
25	16	6 31 34 160 05 1	21,80
25	17	6 31 34 170 05 1	23,60
25	18	6 31 34 180 05 1	23,60
25	19	6 31 34 190 05 1	23,60
25	20	6 31 34 200 05 1	27,60
25	21	6 31 34 210 05 1	27,60
25	22	6 31 34 220 05 1	27,60
25	23	6 31 34 230 05 1	31,50
25	24	6 31 34 240 05 1	31,50
25	25	6 31 34 250 05 1	31,50
25	26	6 31 34 260 05 1	37,10
25	27	6 31 34 270 05 1	37,10
25	28	6 31 34 280 05 1	39,30
25	29	6 31 34 290 05 1	39,30
25	30	6 31 34 300 05 1	42,10
25	31	6 31 34 310 05 1	42,10
25	32	6 31 34 320 05 1	48,80
25	33	6 31 34 330 05 1	48,80
25	34	6 31 34 340 05 1	55,40
25	35	6 31 34 350 05 1	55,40
25	36	6 31 34 360 05 1	55,40
25	37	6 31 34 370 05 1	64,50
25	38	6 31 34 380 05 1	64,50
25	39	6 31 34 390 05 1	64,50
25	40	6 31 34 400 05 1	72,50
25	41	6 31 34 410 05 1	72,50
25	42	6 31 34 420 05 1	78,80
25	43	6 31 34 430 05 1	78,80
25	44	6 31 34 440 05 1	83,10
25	45	6 31 34 450 05 1	83,10
25	46	6 31 34 460 05 1	94,50
25	47	6 31 34 470 05 1	94,50
25	48	6 31 34 480 05 1	98,30
25	49	6 31 34 490 05 1	98,30
25	50	6 31 34 500 05 1	98,30

1 ENDURANCE / COMPACT



FRESA A CORONA HSS NOVA 50 CON ATTACCO 3/4" WELDON

Lunga durata. Misure metriche, profondità di taglio 50 mm.

Profondità di taglio mm	Ø foro mm	Nr. ordine	Prezzo in € IVA escl.
50	12	6 31 34 120 05 2	30,50
50	13	6 31 34 130 05 2	30,50
50	14	6 31 34 140 05 2	30,50
50	15	6 31 34 150 05 2	30,50
50	16	6 31 34 160 05 2	30,50
50	17	6 31 34 170 05 2	33,10
50	18	6 31 34 180 05 2	33,10
50	19	6 31 34 190 05 2	33,10
50	20	6 31 34 200 05 2	38,80
50	21	6 31 34 210 05 2	38,80
50	22	6 31 34 220 05 2	38,80
50	23	6 31 34 230 05 2	38,80
50	24	6 31 34 240 05 2	41,70
50	25	6 31 34 250 05 2	47,10
50	26	6 31 34 260 05 2	47,10
50	27	6 31 34 270 05 2	47,10
50	28	6 31 34 280 05 2	55,60
50	29	6 31 34 290 05 2	55,60
50	30	6 31 34 300 05 2	55,60
50	31	6 31 34 310 05 2	62,30
50	32	6 31 34 320 05 2	62,30
50	33	6 31 34 330 05 2	69,40
50	34	6 31 34 340 05 2	69,40
50	35	6 31 34 350 05 2	69,40
50	36	6 31 34 360 05 2	78,80
50	37	6 31 34 370 05 2	78,80
50	38	6 31 34 380 05 2	78,80
50	39	6 31 34 390 05 2	89,90
50	40	6 31 34 400 05 2	89,90
50	41	6 31 34 410 05 2	97,30
50	42	6 31 34 420 05 2	105,00
50	43	6 31 34 430 05 2	105,00
50	44	6 31 34 440 05 2	105,00
50	45	6 31 34 450 05 2	111,00
50	46	6 31 34 460 05 2	122,00
50	47	6 31 34 470 05 2	122,00
50	48	6 31 34 480 05 2	126,00
50	49	6 31 34 490 05 2	126,00
50	50	6 31 34 500 05 2	131,00

FRESA A CORONA IN HSS SPECIAL



PUNTA A CORONA HSS SPECIAL 25 CON ATTACCO 3/4" WELDON

Lunga durata. Per forare materiali multistrato in una sola operazione di lavoro. Profondità di taglio 25 mm.

Profondità di taglio mm	Ø foro mm	Nr. ordine	Prezzo in € IVA escl.
25	12	6 31 34 120 30 1	38,10
25	13	6 31 34 130 30 1	38,10
25	14	6 31 34 140 30 1	38,10
25	14,3	6 31 34 143 30 1	38,10
25	15	6 31 34 150 30 1	38,10
25	16	6 31 34 160 30 1	38,10
25	17	6 31 34 170 30 1	40,50
25	18	6 31 34 180 30 1	40,50
25	20	6 31 34 200 30 1	44,40
25	22	6 31 34 220 30 1	44,40
25	24	6 31 34 240 30 1	54,50
25	26	6 31 34 260 30 1	58,40
25	28	6 31 34 280 30 1	63,50
25	30	6 31 34 300 30 1	68,40
25	32	6 31 34 320 30 1	78,60
25	35	6 31 34 350 30 1	85,00



PUNTA A CORONA HSS SPECIAL 50 CON ATTACCO WELDON DA 3/4"

Lunga durata. Per forare materiali multistrato in una sola fase di lavoro. Dimensioni in millimetri, profondità di taglio 50 mm.

Profondità di taglio mm	Ø foro mm	Nr. ordine	Prezzo in € IVA escl.
50	12	6 31 34 120 30 2	46,10
50	13	6 31 34 130 30 2	46,10
50	14	6 31 34 140 30 2	46,10
50	15	6 31 34 150 30 2	46,10
50	16	6 31 34 160 30 2	46,10
50	17	6 31 34 170 30 2	49,30
50	18	6 31 34 180 30 2	49,30
50	20	6 31 34 200 30 2	54,70
50	22	6 31 34 220 30 2	54,70
50	24	6 31 34 240 30 2	63,30
50	26	6 31 34 260 30 2	67,40
50	28	6 31 34 280 30 2	78,20
50	30	6 31 34 300 30 2	80,30
50	32	6 31 34 320 30 2	92,30
50	35	6 31 34 350 30 2	98,00
50	36	6 31 34 360 30 2	110,00
50	40	6 31 34 400 30 2	121,00
50	45	6 31 34 450 30 2	138,00
50	50	6 31 34 500 30 2	156,00

FRESA A CORONA IN HSS RIVESTITE



FRESA A CORONA HSS DURA 25 CON ATTACCO 3/4" WELDON

Rivestimento superficiale TiN per una lunga durata e una migliore scorrevolezza.
Misure metriche, profondità di taglio 25 mm.

Profondità di taglio mm	Ø foro mm	Nr. ordine	Prezzo in € IVA escl.
25	12	6 31 34 120 07 5	35,80
25	13	6 31 34 130 07 5	35,80
25	14	6 31 34 140 07 5	35,80
25	15	6 31 34 150 07 5	35,80
25	16	6 31 34 160 07 5	35,80
25	17	6 31 34 170 07 5	39,00
25	18	6 31 34 180 07 5	39,00
25	19	6 31 34 190 07 5	39,00
25	20	6 31 34 200 07 5	43,60
25	21	6 31 34 210 07 5	43,60
25	22	6 31 34 220 07 5	43,60
25	23	6 31 34 230 07 5	53,70
25	24	6 31 34 240 07 5	53,70
25	25	6 31 34 250 07 5	53,70
25	26	6 31 34 260 07 5	58,40
25	27	6 31 34 270 07 5	58,40
25	28	6 31 34 280 07 5	63,20
25	29	6 31 34 290 07 5	63,20
25	30	6 31 34 300 07 5	69,80
25	31	6 31 34 310 07 5	69,80
25	32	6 31 34 320 07 5	79,50
25	33	6 31 34 330 07 5	79,50
25	34	6 31 34 340 07 5	87,80
25	35	6 31 34 350 07 5	87,80
25	36	6 31 34 360 07 5	87,80
25	37	6 31 34 370 07 5	99,10
25	38	6 31 34 380 07 5	99,10
25	39	6 31 34 390 07 5	99,10
25	40	6 31 34 400 07 5	110,00
25	41	6 31 34 410 07 5	110,00
25	42	6 31 34 420 07 5	120,00
25	43	6 31 34 430 07 5	120,00
25	44	6 31 34 440 07 5	129,00
25	45	6 31 34 450 07 5	129,00
25	46	6 31 34 460 07 5	142,00
25	47	6 31 34 470 07 5	142,00
25	48	6 31 34 480 07 5	156,00
25	49	6 31 34 490 07 5	156,00
25	50	6 31 34 500 07 5	156,00



FRESA A CORONA HSS DURA 50 CON ATTACCO 3/4" WELDON

Rivestimento superficiale TiN per una lunga durata e una migliore scorrevolezza.
Misure metriche, profondità di taglio 50 mm.

Profondità di taglio mm	Ø foro mm	Nr. ordine	Prezzo in € IVA escl.
50	12	6 31 34 120 07 6	45,50
50	13	6 31 34 130 07 6	45,50
50	14	6 31 34 140 07 6	45,50
50	15	6 31 34 150 07 6	45,50
50	16	6 31 34 160 07 6	45,50
50	17	6 31 34 170 07 6	48,70
50	18	6 31 34 180 07 6	48,70
50	19	6 31 34 190 07 6	48,70
50	20	6 31 34 200 07 6	55,20
50	21	6 31 34 210 07 6	55,20
50	22	6 31 34 220 07 6	55,20
50	23	6 31 34 230 07 6	64,90
50	24	6 31 34 240 07 6	64,90
50	25	6 31 34 250 07 6	64,90

Profondità di taglio mm	Ø foro mm	Nr. ordine	Prezzo in € IVA escl.
50	26	6 31 34 260 07 6	73,10
50	27	6 31 34 270 07 6	73,10
50	28	6 31 34 280 07 6	79,50
50	29	6 31 34 290 07 6	79,50
50	30	6 31 34 300 07 6	87,80
50	31	6 31 34 310 07 6	87,80
50	32	6 31 34 320 07 6	99,10
50	33	6 31 34 330 07 6	99,10
50	34	6 31 34 340 07 6	110,00
50	35	6 31 34 350 07 6	110,00
50	36	6 31 34 360 07 6	110,00
50	37	6 31 34 370 07 6	124,00
50	38	6 31 34 380 07 6	124,00
50	39	6 31 34 390 07 6	124,00
50	40	6 31 34 400 07 6	138,00
50	41	6 31 34 410 07 6	138,00
50	42	6 31 34 420 07 6	150,00
50	43	6 31 34 430 07 6	150,00
50	44	6 31 34 440 07 6	163,00
50	45	6 31 34 450 07 6	163,00
50	46	6 31 34 460 07 6	182,00
50	47	6 31 34 470 07 6	182,00
50	48	6 31 34 480 07 6	195,00
50	49	6 31 34 490 07 6	195,00
50	50	6 31 34 500 07 6	195,00

PERNI DI CENTRAGGIO



PERNI DI CENTRAGGIO

Ø mm	Lunghezza mm	Nr. ordine	Prezzo in € IVA escl.
6,35	82	6 31 34 998 30 0	18,20
6,35	100	6 31 34 998 31 0	18,20

ADATTATORE/MANDRINO PORTAPUNTA



PUNTE ELICOIDALI HSS CON ATTACCO 3/4" WELDON

Profondità di taglio 35 mm

Ø foro mm	Nr. ordine	Prezzo in € IVA escl.
5	6 31 11 036 01 0	25,90
6	6 31 11 018 01 0	25,90
6,8	6 31 11 034 01 0	25,90
7	6 31 11 019 01 0	25,90
8	6 31 11 020 01 0	25,90
8,5	6 31 11 035 01 0	27,20
9	6 31 11 021 01 0	27,20
10	6 31 11 022 01 0	27,20
10,2	6 31 11 037 01 0	31,40
11	6 31 11 023 01 0	31,40
12	6 31 11 024 01 0	31,40
13	6 31 11 025 01 0	33,70
14	6 31 11 026 01 0	33,70
15	6 31 11 027 01 0	38,20
16	6 31 11 028 01 0	38,20



SET DI PUNTE ELICOIDALI HSS CON ATTACCO 3/4" WELDON

Composto da 6 punte elicoidali HSS Ø 6, 8, 10, 12, 14 e 16 mm in una pratica scatola in plastica.
Profondità di taglio 35 mm

Nr. ordine	Prezzo in € IVA escl.
6 31 11 018 02 0	199,00

1 ENDURANCE / COMPACT

MASCHIATURA



ADATTATORE CON ATTACCO 3/4" WELDON

Uscita 1/4" esagonale a norma DIN 3126 / ISO 1173 - C 6,3

Nr. ordine	Prezzo in € IVA escl.
6 32 06 148 01 0	28,90



ADATTATORE CON ATTACCO 3/4" WELDON

Uscita da 6 mm attacco cilindrico per M5-M8 a norma DIN 352 / ISO 13

Ø mm	Quadro mm	Nr. ordine	Prezzo in € IVA escl.
6	4,9	6 32 06 146 01 0	28,90



ADATTATORE CON ATTACCO 3/4" WELDON

Uscita da 7 mm attacco cilindrico per M10 a norma DIN 352 / ISO 13

Ø mm	Quadro mm	Nr. ordine	Prezzo in € IVA escl.
7	5,5	6 32 06 147 01 0	28,90



ADATTATORE CON ATTACCO 3/4" WELDON

Uscita da 9 mm attacco cilindrico per M12 a norma DIN 352 / ISO 13

Ø mm	Quadro mm	Nr. ordine	Prezzo in € IVA escl.
9	7	6 32 06 149 01 0	28,90



MASCHIO PER FORI PASSANTI CON ADATTATORE PER ATTACCO 3/4" WELDON

Versione corta a norma DIN 352 / ISO 13.

Filettatura	Nr. ordine	Prezzo in € IVA escl.
M 6	6 31 10 019 03 0	48,60
M 8	6 31 10 020 03 0	51,70
M 10	6 31 10 021 03 0	56,50
M 12	6 31 10 022 03 0	59,50



MASCHIO PER FORI PASSANTI

Versione corta a norma DIN 352 / ISO 13.

Filettatura	Lunghezza mm	Ø mm	Quadro mm	Nr. ordine	Prezzo in € IVA escl.
M 6	56	6	4,9	6 31 10 019 01 0	19,80
M 8	63	6	4,9	6 31 10 020 01 0	22,90
M 10	70	7	5,5	6 31 10 021 01 0	27,20
M 12	75	9	7	6 31 10 022 01 0	30,50



BIT FRESA PER SVASARE HSS 90°

Con uscita 1/4" esagonale a norma DIN 3126 / ISO 1173 - C 6,3

Ø mm	Nr. ordine	Prezzo in € IVA escl.
16,5	6 31 11 038 01 0	24,20



BIT FRESA PER SVASARE HSS 90° CON ADATTATORE PER ATTACCO 3/4" WELDON

Ø mm	Nr. ordine	Prezzo in € IVA escl.
16,5	6 31 11 038 02 0	53,00



SET DI MASCHIATURA PER FORI PASSANTI

Composto rispettivamente da 1 maschio M6 a norma DIN 352 / ISO 13 con adattatore 3/4" Weldon, punta elicoidale HSS Ø 5 mm con attacco 3/4" Weldon, bit per fresa per svasare HSS 90° Ø 16,5 mm con adattatore 3/4" Weldon e 1 chiave a brugola in una pratica scatola in plastica.

Filettatura	Nr. ordine	Prezzo in € IVA escl.
M 6	6 31 10 019 02 0	145,00



SET DI MASCHIATURA PER FORI PASSANTI

Composto rispettivamente da 1 maschio M8 a norma DIN 352 / ISO 13 con adattatore 3/4" Weldon, punta elicoidale HSS Ø 6,8 mm con attacco 3/4" Weldon, bit per fresa per svasare HSS 90° Ø 16,5 mm con adattatore 3/4" Weldon e 1 chiave a brugola in una pratica scatola in plastica.

Filettatura	Nr. ordine	Prezzo in € IVA escl.
M 8	6 31 10 020 02 0	145,00



SET DI MASCHIATURA PER FORI PASSANTI

Composto rispettivamente da 1 maschio M10 a norma DIN 352 / ISO 13 con adattatore 3/4" Weldon, punta elicoidale HSS Ø 8,5 mm con attacco 3/4" Weldon, bit per fresa per svasare HSS 90° Ø 16,5 mm con adattatore 3/4" Weldon e 1 chiave a brugola in una pratica scatola in plastica.

Filettatura	Nr. ordine	Prezzo in € IVA escl.
M 10	6 31 10 021 02 0	150,00



SET DI MASCHIATURA PER FORI PASSANTI

Composto rispettivamente da 1 maschio M12 a norma DIN 352 / ISO 13 con adattatore 3/4" Weldon, punta elicoidale HSS Ø 10,2 mm con attacco 3/4" Weldon, bit per fresa per svasare HSS 90° Ø 16,5 mm con adattatore 3/4" Weldon e 1 chiave a brugola in una pratica scatola in plastica.

Filettatura	Nr. ordine	Prezzo in € IVA escl.
M 12	6 31 10 022 02 0	150,00

DISPOSITIVI DI BLOCCAGGIO



PIASTRA PER VUOTO

per materiali antimagnetici e fondi strutturati (lamiera bugnata, lamiera ondulata ecc.)

Piastra per vuoto 396 x 200 x 95 mm

Nr. ordine	Prezzo in € IVA escl.
9 26 02 057 01 7	714,00



POMPA PER VUOTO

Pompa per vuoto 230 V 50 Hz, 92 W, quantità aspirata 0,015 m³/min, - 0,8 bar, peso 2,5 kg, incl. tubo di aspirazione, classe di protezione: IP 30, classe di protezione: I, durata di accensione: 15 min. funzionamento / 10 min. pausa (intervallo)

Nr. ordine	Prezzo in € IVA escl.
9 26 01 022 01 3	669,00



PIASTRA A VENTOSA
per materiali antimagnetici, 250 x 330 x 110 mm

Nr. ordine	Prezzo in € IVA escl.
9 26 02 054 01 6	689,00



DISPOSITIVO DI FORATURA TUBI
incl. cinghia di serraggio, per la foratura di tubi con
Ø da 60 a 300 mm, 220 x 130 mm.

Nr. ordine	Prezzo in € IVA escl.
9 26 02 055 01 0	374,00

RAFFREDDAMENTO



POMPA MANUALE
Capacità ca. 450 ml.

Nr. ordine	Prezzo in € IVA escl.
3 21 32 022 00 7	14,10

TUBO FLESSIBILE
per pompa a mano 3 21 32 022 00 7.

Nr. ordine	Prezzo in € IVA escl.
3 14 14 054 00 8	4,54



PASTA DA TAGLIO
Lubrificante per il taglio della lamiera

Nr. ordine	Prezzo in € IVA escl.
3 21 32 046 00 0	19,40



SERBATOIO REFRIGERANTE
Capacità ca. 500 ml. Possibilità di dosaggio della portata.
Compatibile con KBE 32 e KBE 32 QW.

Nr. ordine	Prezzo in € IVA escl.
3 21 31 038 00 0	26,70

ALTRI ACCESSORI



FIORETTO MAGNETICO
Pratico utensile con elevata forza magnetica per una veloce
e semplice raccolta dei trucioli metallici.

Nr. ordine	Prezzo in € IVA escl.
6 42 01 005 01 0	62,80

SET DI ACCESSORI



STRUCTURAL STEEL-SET 3/4" WELDON / HSS NOVA 25
+ Set per l'utilizzatore con punta a corona HSS nella valigetta L-BOXX.
+ Le punte a corona HSS dei diametri più comuni in un solo set. Ideali per costruzioni in acciaio e la realizzazione di ponti.
+ Punta a corona HSS NOVA 25: lunga durata e particolare resistenza a colpi e urti. Grazie ai taglienti resistenti e all'ottimo acciaio HSS con una durezza di 64 HRC, questa punta a corona è l'ideale per utilizzi impegnativi su strutture in acciaio e nel montaggio.
+ Punta elicoidale e per svasatura: tutto il necessario per la foratura a corona e i fori ciechi a portata di mano in un solo set.
+ Valigetta portautensili L-BOXX: per riporre gli accessori in modo preciso, ordinato e sicuro. Grazie agli appositi inserti per minuteria, tutti gli accessori trovano il loro posto e le valigette L-BOXX possono essere facilmente collegate e impilate.
+ 3 punte elicoidali HSS con 35 mm di profondità di taglio per ogni diametro (Ø 10 mm e 12 mm)
+ 3 punte a corona HSS NOVA 25 con 25 mm di profondità di taglio per ogni diametro (Ø 14 / 16 / 18 / 20 / 22 mm)
+ 2 perni di centraggio da 82 mm
+ 1 pasta da taglio
+ 1 valigetta L-BOXX 136 per accessori

Nr. ordine	Prezzo in € IVA escl.
3 39 01 680 42 0	583,00



MACHINERY-SET 3/4" WELDON
+ Set per l'utilizzatore con una vasta gamma di accessori per la maschiatura nella valigetta L-BOXX
+ I più comuni maschii per fori passanti in un solo set. Ideale per la costruzione di macchine e attrezzi.
+ Punta elicoidale e per svasatura: tutto il necessario per la foratura a corona e i fori ciechi a portata di mano in un solo set.
+ Valigetta portautensili L-BOXX: per riporre gli accessori in modo preciso, ordinato e sicuro. Grazie agli appositi inserti per minuteria, tutti gli accessori trovano il loro posto e le valigette L-BOXX possono essere facilmente collegate e impilate.
+ 2 maschii per tipo (M6, M8, M10, M12 (DIN 352 / ISO 13))
+ 1 punta elicoidale HSS con 35 mm di profondità di taglio per ogni diametro (Ø 5,0 / 6,8 / 8,5 / 10,2 mm)
+ 4 svasatori conici HSS 90° con Ø 16,5 mm
+ 1 pasta da taglio
+ 1 valigetta L-BOXX 136 per accessori

Nr. ordine	Prezzo in € IVA escl.
3 39 01 680 41 0	641,00



TRUCKFRAME-SET 3/4" WELDON / HSS SPECIAL 25
+ Set per l'utilizzatore con punta a corona HSS nella valigetta L-BOXX.
+ Le punte a corona HSS SPECIAL dei diametri più comuni in un solo set. Ideale per la costruzione di veicoli speciali e di telai per veicoli.
+ Punta a corona HSS SPECIAL 25: grazie alla speciale geometria del tagliente, l'anima viene tagliata dall'interno verso l'esterno ed è possibile tagliare materiali multistrato in una sola fase di lavoro.
+ Punta elicoidale e per svasatura: tutto il necessario per la foratura a corona e i fori ciechi a portata di mano in un solo set.
+ Valigetta portautensili L-BOXX: per riporre gli accessori in modo preciso, ordinato e sicuro. Grazie agli appositi inserti per minuteria, tutti gli accessori trovano il loro posto e le valigette L-BOXX possono essere facilmente collegate e impilate.
+ 2 punte elicoidali HSS con 35 mm di profondità di taglio per ogni diametro (Ø 8 mm e 10 mm)
+ 2 punte a corona HSS SPECIAL 25 con 25 mm di profondità di taglio per ogni diametro (Ø 12 / 14 / 16 / 18 / 20 / 22 / 24 / 26 mm)
+ 2 perni di centraggio da 82 mm
+ 1 pasta da taglio
+ 1 valigetta L-BOXX 136 per accessori

Nr. ordine	Prezzo in € IVA escl.
3 39 01 680 43 0	817,00

1 UNIVERSAL



AKBU 35 PMQW AS	KBU 35 QW	KBU 35 PQW	KBU 35 MQW
AKBU 35 PMQ AS	KBU 35 Q	KBU 35 PQ	KBU 35 MQ
<p>Trapano universale a batteria con base magnetica per punte a corona e a 1 velocità, dalle dimensioni ridotte e con una corsa molto ampia, con rotazione a sinistra e a destra, attacco portautensile CM2, magneti permanenti e la massima funzionalità per essere mobili in cantiere.</p>	<p>Trapano universale con punta a corona e base magnetica a 1 velocità, dalle dimensioni ridotte e con una corsa molto ampia, con rotazione a sinistra e a destra e la massima funzionalità per lavorare in modo flessibile in cantiere.</p>	<p>Trapano universale con punta a corona e base magnetica a 1 velocità, dalle dimensioni ridotte e con una corsa molto ampia, con rotazione a sinistra e a destra, magneti permanenti e massima funzionalità per lavorare in modo sicuro e flessibile in cantiere.</p>	<p>Trapano universale con punta a corona e base magnetica a 1 velocità, dalle dimensioni ridotte e con una corsa molto ampia, con rotazione a sinistra e a destra, attacco portapunta CM2 e la massima funzionalità per lavorare in modo flessibile in cantiere.</p>

PAGINA	36 / 36	40 / 40	42 / 42	43 / 43
Foratura con frese a corona per metallo, Ø fino a 35 mm	++	++	++	++
Foratura con frese a corona per metallo, Ø fino a 50 mm				
Foratura con frese a corona per metallo, Ø fino a 65 mm				
Foratura con frese a corona per metallo, Ø fino a 110 mm				
Punte a elica con mandrino (DIN 338)	+	+	+	+
Punta a elica con attacco CM (DIN 345)	++			++
Maschiatura	++	++	++	++
Svasare	++	++	++	++
Alesare	++	++	++	++
Lavorazioni sopratesta	++	++	++	++
Utilizzo per montaggi	++	++	++	++
Utilizzo in officina	++	++	++	++
Aumento elettronico della forza di tenuta magnetica				
Visualizzazione della forza di tenuta magnetica	•	•	•	•
Rotazione destra/sinistra	•	•	•	•
Impostazione elettronica della velocità aus_memoryfunktion	•	•	•	•
Regolazione elettronica del numero dei giri (tacho)	•	•	•	•
Giunto di sicurezza con controllo della coppia				
Sensore antiribaltamento	•	•	•	•
Potenza nominale assorbita	W	1 100	1 010	1 100
Potenza resa	W	550	550	550
Tensione batteria	V	18		
Nr. giri sotto carico	min ⁻¹	130 - 520	130 - 520	130 - 520
Numero di giri sotto carico 1a marcia	min ⁻¹			
Numero di giri sotto carico 2a marcia	min ⁻¹			
Numero di giri sotto carico 3a marcia	min ⁻¹			
Numero di giri sotto carico 4a marcia	min ⁻¹			
Portautensile	CM 2			CM 2
Punta a corona, Ø max.	mm	35	35	35
Fresa a corona HSS, Ø max.	mm	35	35	35
Attacco fresa a corona	QW = 3/4" Weldon Q = QuickIN	3/4" Weldon QuickIN	3/4" Weldon QuickIN	3/4" Weldon QuickIN
Corsa	mm	135	135	135
Corsa complessiva	mm	260	260	260
Regolazione fine longitudinale	mm			
Campo di regolazione fine laterale				
Forza di tenuta magnetica	N	9 000	10 000	9 000
Dimensioni base magnetica	mm	195 x 70	175 x 80	195 x 70
Peso EPTA	kg		10,70	12,50
Peso senza batteria	kg	12,20		10,70

+ adatto ++ molto adatto • compreso



KBU 35-2 QW	KBM 50 Q	KBM 50 UQW	KBM 65 UQW	KBU 110-4 M
KBU 35-2 Q		KBM 50 U	KBM 65 U	
Trapano universale con punta a corona e base magnetica a 2 velocità, dalle dimensioni ridotte e con una corsa molto ampia, con rotazione a sinistra e a destra e un numero di giri elevato per eseguire con la massima efficienza forature con punte ad elica in cantiere.	Trapano universale con punta a corona a base magnetica a 2 velocità, leggero e con una corsa estremamente ampia, rotazione a sinistra/destra e la massima funzionalità per lavorare in modo flessibile in officina e in cantiere.	Trapano universale con punta a corona a base magnetica a 2 velocità, leggero e con una corsa estremamente ampia, rotazione a sinistra/destra, attacco portautensile CM3 e la massima funzionalità per lavorare in modo flessibile in officina e in cantiere.	Trapano universale con punta a corona a base magnetica a 2 velocità, potente e con una corsa molto ampia, rotazione a sinistra/destra, attacco portautensile CM3, regolazione di precisione e massima funzionalità per lavorare in modo flessibile in officina.	Trapano universale con base magnetica per punta a corona a 4 velocità, ad alte prestazioni e con una corsa molto ampia, con rotazione a sinistra e a destra, attacco portapunta CM4 e la massima funzionalità per interventi di foratura in condizioni difficili in cantiere.
44 / 44		45	46 / 46	47 / 47
++		++	++	++
		++	++	++
				++
++	+		+	++
			++	++
++	++	++	++	++
++	++	++	++	++
++	+	+	+	+
++	++	++	++	+
++	++	++	++	++
		•	•	
•	•	•	•	•
•	•	•	•	•
•	•	•	•	•
•	•	•	•	•
				•
				•
1 100	1 200	1 200	1 300	1 700
550	640	610	730	850
130 - 520	130 - 260	130 - 260	120 - 240	60 / 120
400 - 1 600	260 - 520	260 - 520	260 - 520	90 / 170
				150 / 300
				230 / 430
		CM 3	CM 3	CM 4
35	50	50	65	110
35	40	40	45	80
3/4" Weldon QuickIN	QuickIN	3/4" Weldon QuickIN	3/4" Weldon QuickIN	Weldon 32
135	145	145	145	280
260	315	315	315	400
			6	
			7°	
9 500	12 500	12 500	14 000	23 000
186 x 70	195 x 90	195 x 90	205 x 95	240 x 120
11,10	14,00	14,00	15,70	35,00

1 UNIVERSAL

AKBU 35 PMQ AS



AKBU 35 PMQW AS



Trapano universale a batteria con base magnetica per punte a corona e a 1 velocità, dalle dimensioni ridotte e con una corsa molto ampia, con rotazione a sinistra e a destra, attacco portautensile CM2, magnete permanente e la massima funzionalità per essere mobili in cantiere.

Tensione batteria	V	18	18
Compatibilità batteria		Ioni di litio / Ioni di litio ProCORE**	Ioni di litio / Ioni di litio ProCORE**
Attacco batteria		18 V AMPShare	18 V AMPShare
Motore		brushless	brushless
Nr. giri sotto carico	min ⁻¹	130 - 520	130 - 520
Portautensile		CM 2	CM 2
Punta a corona, Ø max.	mm	35	35
Fresa a corona HSS, Ø max.	mm	35	35
Profondità di foratura max. con corona	mm	50(75)*	50(75)*
Punta ad elica Ø max.	mm	18	18
Maschiatura		M 14	M 14
Svasatura max. Ø	mm	30	30
Alesatura, Ø max.	mm	18	18
Attacco fresa a corona		QuickIN	3/4" Weldon
Cambio di una punta a corona		senza chiavi di servizio	senza chiavi di servizio
Corsa	mm	135	135
Corsa complessiva	mm	260	260
Forza di tenuta magnetica	N	9 000	9 000
Dimensioni base magnetica	mm	195 x 70	195 x 70
Peso senza batteria	kg	12,20	12,20

I VANTAGGI DEI PRODOTTI FEIN

- + Utensile di lunga durata non soggetto a usura grazie al motore brushless così come all'elevata qualità di materiale e lavorazione. Studiato per realizzare fino a 60.000 fori con una durata di utilizzo di 300 ore.
 - + Utensili piccoli e leggeri con una velocità di lavorazione fino al 25 % superiore, una straordinaria produttività e lunga durata della batteria rispetto ai prodotti della concorrenza. Grazie alla batteria da 18 V 12 Ah AMPShare ProCORE si possono realizzare fino a 48 fori con una singola ricarica (punta a corona HM, Ø 18 mm, S235 12 mm).
 - + Il trapano universale a batteria con punta a corona più leggero al mondo con un peso di 12,2 kg. Massima flessibilità per ogni tipo di foratura mobile, come forature con punta a corona, forature con punte elicoidali, maschiature, svasature e alesature, grazie alla rotazione a destra e a sinistra, alla regolazione elettronica del numero di giri e alla corsa di 260 mm.
 - + Comandi intuitivi e ben visibili dall'utilizzatore.
 - + Pratico indicatore della forza di tenuta magnetica.
 - + Il sensore antiribaltamento arresta il motore di foratura in caso di spostamento o ribaltamento della macchina.
 - + Attacco portautensile CM2.
 - + Stabilità sicura grazie al magnete permanente extra sottile con premagnetizzazione per un posizionamento comodo e semplice.
 - + Memorizzazione dell'ultimo numero di giri selezionato «Memory Function».
 - + Compatibile con le batterie Bosch Professional da 18 V dal 2008 e con le batterie AMPShare.
 - + La tecnologia COOLPACK 2.0 garantisce una durata della batteria superiore del 135 % e quindi un funzionamento più lungo.
 - + La tecnologia delle celle all'avanguardia e la gestione intelligente della batteria assicurano l'87 % di potenza in più rispetto alle batterie tradizionali.
 - + Batteria agli ioni di litio ProCORE con celle HighPower, indicatore dello stato di carica ed «Electronic Cell Protection» (ECP). L'ECP protegge la batteria da sovraccarichi, surriscaldamento e scarica profonda.
- * opzionale con accessori.
 ** Massima potenza con AMPShare ProCORE 18 V 8.0 Ah / 12.0 Ah

FORNITURA

1 trapano con punta a corona a base magnetica a batteria, 1 pompa per refrigerante, 1 cinghia di fissaggio, 1 gancio per trucioli, 1 perno di centraggio da 100 mm, 1 griglia di protezione, 1 cuneo di estrazione, 1 valigetta portautensile in plastica

Nr. ordine	7 170 03 61 00 0	7 170 04 61 00 0
EAN	4014586898285	4014586898292
Prezzo in € IVA escl. [PK01]	1.754,00	1.754,00

Per gli accessori vedere pagina 51

AKBU 35 PMQW 18 V AS SET 1X 12 AH

Set batteria 12 Ah ProCORE. Perfetto per lavorare in piena mobilità in cantiere.



FORNITURA

1 trapano con punta a corona a base magnetica a batteria, 1 pompa per refrigerante, 1 cinghia di fissaggio, 1 gancio per trucioli, 1 perno di centraggio da 100 mm, 1 griglia di protezione, 1 cuneo di estrazione, 1 batteria agli ioni di litio ProCORE 18 V / 12.0 Ah, 1 caricabatteria rapido GAL18 V-160 AS, 1 valigetta portautensile in plastica

Per gli accessori vedere pagina 51

Tensione batteria	V	18
Compatibilità batteria		Ioni di litio / Ioni di litio ProCORE**
Attacco batteria		18 V AMPShare
Motore		brushless
Nr. giri sotto carico	min ⁻¹	130 - 520
Portautensile		CM 2
Punta a corona, Ø max.	mm	35
Fresa a corona HSS, Ø max.	mm	35
Profondità di foratura max. con corona	mm	50(75)*
Punta ad elica Ø max.	mm	18
Maschiatura		M 14
Svasatura max. Ø	mm	31
Alesatura, Ø max.	mm	18
Attacco fresa a corona		3/4" Weldon
Cambio di una punta a corona		senza chiavi di servizio
Corsa	mm	135
Corsa complessiva	mm	260
Forza di tenuta magnetica	N	9 000
Dimensioni base magnetica	mm	195 x 70
Peso senza batteria	kg	12,20
Nr. ordine		7 170 04 63 00 0
EAN		4014586899602
Prezzo in € IVA escl. [PK01]		2.085,00

I VANTAGGI DEI PRODOTTI FEIN

- + Utensile di lunga durata non soggetto a usura grazie al motore brushless così come all'elevata qualità di materiale e lavorazione. Studiato per realizzare fino a 60.000 fori con una durata di utilizzo di 300 ore.
- + Utensili piccoli e leggeri con una velocità di lavorazione fino al 25 % superiore, una straordinaria produttività e lunga durata della batteria rispetto ai prodotti della concorrenza. Grazie alla batteria da 18 V 12 Ah AMPShare ProCORE si possono realizzare fino a 48 fori con una singola ricarica (punta a corona HM, Ø 18 mm, S235 12 mm).
- + Il trapano universale a batteria con punta a corona più leggero al mondo con un peso di 12,2 kg. Massima flessibilità per ogni tipo di foratura mobile, come forature con punte a corona, forature con punte elicoidali, maschiature, svasature e alesature, grazie alla rotazione a destra e a sinistra, alla regolazione elettronica del numero di giri e alla corsa di 260 mm.
- + Comandi intuitivi e ben visibili dall'utilizzatore.
- + Pratico indicatore della forza di tenuta magnetica.
- + Il sensore antiribaltamento arresta il motore di foratura in caso di spostamento o ribaltamento della macchina.
- + Attacco portautensile CM2.
- + Stabilità sicura grazie al magnete permanente extra sottile con premagnetizzazione per un posizionamento comodo e semplice.
- + Memorizzazione dell'ultimo numero di giri selezionato «Memory Function».
- + Compatibile con le batterie Bosch Professional da 18 V dal 2008 e con le batterie AMPShare.
- + La tecnologia COOLPACK 2.0 garantisce una durata della batteria superiore del 135 % e quindi un funzionamento più lungo.
- + La tecnologia delle celle all'avanguardia e la gestione intelligente della batteria assicurano l'87 % di potenza in più rispetto alle batterie tradizionali.
- + Batteria agli ioni di litio ProCORE con celle HighPower, indicatore dello stato di carica ed «Electronic Cell Protection» (ECP). L'ECP protegge la batteria da sovraccarichi, surriscaldamento e scarica profonda.
- * opzionale con accessori.
- ** Massima potenza con AMPShare ProCORE 18 V 8.0 Ah / 12.0 Ah

AKBU 35 PMQW 18 V AS SET 2X 8 AH

Set con due batterie 8 Ah ProCORE. Perfetto per lavorare in piena mobilità in cantiere.



FORNITURA

1 trapano con punta a corona a base magnetica a batteria, 1 pompa per refrigerante, 1 cinghia di fissaggio, 1 gancio per trucioli, 1 perno di centraggio da 100 mm, 1 griglia di protezione, 1 cuneo di estrazione, 2 batterie agli ioni di litio ProCORE 18 V / 8.0 Ah, 1 caricabatteria rapido GAL18 V-160 AS, 1 valigetta portautensile in plastica

Per gli accessori vedere pagina 51

Tensione batteria	V	18
Compatibilità batteria		Ioni di litio / Ioni di litio ProCORE**
Attacco batteria		18 V AMPShare
Motore		brushless
Nr. giri sotto carico	min ⁻¹	130 - 520
Portautensile		CM 2
Punta a corona, Ø max.	mm	35
Fresa a corona HSS, Ø max.	mm	35
Profondità di foratura max. con corona	mm	50(75)*
Punta ad elica Ø max.	mm	18
Maschiatura		M 14
Svasatura max. Ø	mm	31
Alesatura, Ø max.	mm	18
Attacco fresa a corona		3/4" Weldon
Cambio di una punta a corona		senza chiavi di servizio
Corsa	mm	135
Corsa complessiva	mm	260
Forza di tenuta magnetica	N	9 000
Dimensioni base magnetica	mm	195 x 70
Peso senza batteria	kg	12,20
Nr. ordine		7 170 04 64 00 0
EAN		4014586899633
Prezzo in € IVA escl. [PK01]		2.166,00

I VANTAGGI DEI PRODOTTI FEIN

- + Utensile di lunga durata non soggetto a usura grazie al motore brushless così come all'elevata qualità di materiale e lavorazione. Studiato per realizzare fino a 60.000 fori con una durata di utilizzo di 300 ore.
- + Utensili piccoli e leggeri con una velocità di lavorazione fino al 25 % superiore, una straordinaria produttività e lunga durata della batteria rispetto ai prodotti della concorrenza. Grazie alla batteria da 18 V 8 Ah AMPShare ProCORE si possono realizzare fino a 31 fori con una singola ricarica (punta a corona HM, Ø 18 mm, S235 12 mm).
- + Il trapano universale a batteria con punta a corona più leggero al mondo con un peso di 12,2 kg. Massima flessibilità per ogni tipo di foratura mobile, come forature con punte a corona, forature con punte elicoidali, maschiature, svasature e alesature, grazie alla rotazione a destra e a sinistra, alla regolazione elettronica del numero di giri e alla corsa di 260 mm.
- + Comandi intuitivi e ben visibili dall'utilizzatore.
- + Pratico indicatore della forza di tenuta magnetica.
- + Il sensore antiribaltamento arresta il motore di foratura in caso di spostamento o ribaltamento della macchina.
- + Attacco portautensile CM2.
- + Stabilità sicura grazie al magnete permanente extra sottile con premagnetizzazione per un posizionamento comodo e semplice.
- + Memorizzazione dell'ultimo numero di giri selezionato «Memory Function».
- + Compatibile con le batterie Bosch Professional da 18 V dal 2008 e con le batterie AMPShare.
- + La tecnologia COOLPACK 2.0 garantisce una durata della batteria superiore del 135 % e quindi un funzionamento più lungo.
- + La tecnologia delle celle all'avanguardia e la gestione intelligente della batteria assicurano l'87 % di potenza in più rispetto alle batterie tradizionali.
- + Batteria agli ioni di litio ProCORE con celle HighPower, indicatore dello stato di carica ed «Electronic Cell Protection» (ECP). L'ECP protegge la batteria da sovraccarichi, surriscaldamento e scarica profonda.
- * opzionale con accessori.
- ** Massima potenza con AMPShare ProCORE 18 V 8.0 Ah / 12.0 Ah

1 UNIVERSAL

AKBU 35 PMQW AS CONSTRUCTION-SITE SET 3/4" WELDON / HSS NOVA 50



FORNITURA

1 trapano con punta a corona a base magnetica a batteria, 1 pompa per refrigerante, 1 cinghia di fissaggio, 1 gancio per trucioli, 1 perno di centraggio da 100 mm, 1 griglia di protezione, 1 cono di estrazione, 1 valigetta portautensile in plastica, 1 set di punte elicoidali, 6 pezzi, 1 mandrino autoserrante SUPRA-SK 1 - 13 mm con attacco Weldon da 3/4", 1 punta elicoidale HSS con 35 mm di profondità di taglio (Ø 10 mm), 6 punte a corona HSS NOVA 50 con 50 mm di profondità di taglio (Ø 12 / 14 / 16 / 18 / 20 / 22 mm), 2 perni di centraggio da 100 mm, 1 pasta da taglio, 1 valigetta L-BOXX 136 per accessori

Per gli accessori vedere pagina 51

Il talento universale della foratura a corona a batteria AKBU 35 PMQW AS incontra la vasta gamma di accessori con punta a corona HSS e punte elicoidali HSS con il 5 % di cobalto. Ideale per costruzioni in acciaio e la realizzazione di ponti.

Tensione batteria	V	18
Compatibilità batteria		Ioni di litio / Ioni di litio ProCORE**
Attacco batteria		18 V AMPShare
Motore		brushless
Nr. giri sotto carico	min ⁻¹	130 - 520
Portautensile		CM 2
Punta a corona, Ø max.	mm	35
Fresa a corona HSS, Ø max.	mm	35
Profondità di foratura max. con corona	mm	50(75)*
Punta ad elica Ø max.	mm	18
Maschiatura		M 14
Svasatura max. Ø	mm	30
Alesatura, Ø max.	mm	18
Attacco fresa a corona		3/4" Weldon
Cambio di una punta a corona		senza chiavi di servizio
Corsa	mm	135
Corsa complessiva	mm	260
Forza di tenuta magnetica	N	9 000
Dimensioni base magnetica	mm	195 x 70
Peso senza batteria	kg	12,20

Nr. ordine	7 170 04 62 00 0
EAN	4014586899596
Prezzo in € IVA escl. [PK01]	1.969,00

I VANTAGGI DEI PRODOTTI FEIN

- + Utensile di lunga durata non soggetto a usura grazie al motore brushless così come all'elevata qualità di materiale e lavorazione. Studiato per realizzare fino a 60.000 fori con una durata di utilizzo di 300 ore.
 - + Utensili piccoli e leggeri con una velocità di lavorazione fino al 25 % superiore, una straordinaria produttività e lunga durata della batteria rispetto ai prodotti della concorrenza. Grazie alla batteria da 18 V 12 Ah AMPShare ProCORE si possono realizzare fino a 48 fori con una singola ricarica (punta a corona HM, Ø 18 mm, S235 12 mm).
 - + Il trapano universale a batteria con punta a corona più leggero al mondo con un peso di 12,2 kg. Massima flessibilità per ogni tipo di foratura mobile, come forature con punta a corona, forature con punte elicoidali, maschiature, svasature e alesature, grazie alla rotazione a destra e a sinistra, alla regolazione elettronica del numero di giri e alla corsa di 260 mm.
- Punta a corona HSS NOVA 50:** estremamente resistente a colpi e urti, è l'ideale per utilizzi impegnativi su strutture in acciaio e nel montaggio. Grazie ai taglienti resistenti e all'ottimo acciaio HSS con una durezza di 64 HRC, questa punta a corona convince anche per la sua massima durata utile.

Set di punte elicoidali HSS 5 % di cobalto: punte elicoidali HSS in lega di cobalto Ø 2 / 3 / 4 / 5 / 6 / 8 mm. Particolarmente adatte alla lavorazione di acciai inossidabili e legati.

Mandrino autoserrante SUPRA-SK: mandrino autoserrante in metallo con campo di serraggio 1 - 13 mm. Serraggio semplice, rapido e senza chiavi di servizio per il massimo comfort di utilizzo. Ganasce autoserranti per un'esatta rotazione assiale dell'utensile di foratura.

Valigetta portautensili L-BOXX: per riporre gli accessori in modo preciso, ordinato e sicuro. Grazie agli appositi inserti per minuteria, tutti gli accessori trovano il loro posto e le valigette L-BOXX possono essere facilmente collegate e impilate.

* opzionale con accessori.

** Massima potenza con AMPShare ProCORE 18 V 8.0 Ah / 12.0 Ah

AKBU 35 PMQW 18 V AS CONSTRUCTION-SITE 1X 12 AH SET 3/4" WELDON / HSS NOVA 50



FORNITURA

1 trapano con punta a corona a base magnetica a batteria, 1 pompa per refrigerante, 1 cinghia di fissaggio, 1 gancio per trucioli, 1 perno di centraggio da 100 mm, 1 griglia di protezione, 1 cono di estrazione, 1 valigetta portautensile in plastica, 1 batteria agli ioni di litio ProCORE 18 V / 12.0 Ah, 1 caricabatteria rapido GAL18 V-160 AS, 1 set di punte elicoidali, 6 pezzi, 1 mandrino autoserrante SUPRA-SK 1 - 13 mm con attacco Weldon da 3/4", 1 punta elicoidale HSS con 35 mm di profondità di taglio (Ø 10 mm), 6 punte a corona HSS NOVA 50 con 50 mm di profondità di taglio (Ø 12 / 14 / 16 / 18 / 20 / 22 mm), 2 perni di centraggio da 100 mm, 1 pasta da taglio, 1 valigetta L-BOXX 136 per accessori

Per gli accessori vedere pagina 51

Il talento universale della foratura a corona a batteria AKBU 35 PMQW 18 V / 12 Ah AS incontra la vasta gamma di accessori con punta a corona HSS e punte elicoidali HSS con il 5 % di cobalto. Ideale per costruzioni in acciaio e la realizzazione di ponti.

Tensione batteria	V	18
Compatibilità batteria		Ioni di litio / Ioni di litio ProCORE**
Attacco batteria		18 V AMPShare
Motore		brushless
Nr. giri sotto carico	min ⁻¹	130 - 520
Portautensile		CM 2
Punta a corona, Ø max.	mm	35
Fresa a corona HSS, Ø max.	mm	35
Profondità di foratura max. con corona	mm	50(75)*
Punta ad elica Ø max.	mm	18
Maschiatura		M 14
Svasatura max. Ø	mm	30
Alesatura, Ø max.	mm	18
Attacco fresa a corona		3/4" Weldon
Cambio di una punta a corona		senza chiavi di servizio
Corsa	mm	135
Corsa complessiva	mm	260
Forza di tenuta magnetica	N	9 000
Dimensioni base magnetica	mm	195 x 70
Peso senza batteria	kg	12,20

Nr. ordine	7 170 04 65 00 0
EAN	4014586899688
Prezzo in € IVA escl. [PK01]	2.325,00

I VANTAGGI DEI PRODOTTI FEIN

- + Utensile di lunga durata non soggetto a usura grazie al motore brushless così come all'elevata qualità di materiale e lavorazione. Studiato per realizzare fino a 60.000 fori con una durata di utilizzo di 300 ore.
- + Utensili piccoli e leggeri con una velocità di lavorazione fino al 25 % superiore, una straordinaria produttività e lunga durata della batteria rispetto ai prodotti della concorrenza. Grazie alla batteria da 18 V 12 Ah AMPShare ProCORE si possono realizzare fino a 48 fori con una singola ricarica (punta a corona HM, Ø 18 mm, S235 12 mm).
- + Il trapano universale a batteria con punta a corona più leggero al mondo con un peso di 12,2 kg. Massima flessibilità per ogni tipo di foratura mobile, come forature con punta a corona, forature con punte elicoidali, maschiature, svasature e alesature, grazie alla rotazione a destra e a sinistra, alla regolazione elettronica del numero di giri e alla corsa di 260 mm.
- + La tecnologia COOLPACK 2.0 garantisce una durata della batteria superiore del 135 % e quindi un funzionamento più lungo.
- + La tecnologia delle celle all'avanguardia e la gestione intelligente della batteria assicurano l'87 % di potenza in più rispetto alle batterie tradizionali.
- + Batteria agli ioni di litio ProCORE con celle HighPower, indicatore dello stato di carica ed «Electronic Cell Protection» (ECP). L'ECP protegge la batteria da sovraccarichi, surriscaldamento e scarica profonda.

Punta a corona HSS NOVA 50: estremamente resistente a colpi e urti, è l'ideale per utilizzi impegnativi su strutture in acciaio e nel montaggio. Grazie ai taglienti resistenti e all'ottimo acciaio HSS con una durezza di 64 HRC, questa punta a corona convince anche per la sua massima durata utile.

Set di punte elicoidali HSS 5 % di cobalto: punte elicoidali HSS in lega di cobalto Ø 2 / 3 / 4 / 5 / 6 / 8 mm. Particolarmente adatte alla lavorazione di acciai inossidabili e legati.

Mandrino autoserrante SUPRA-SK: mandrino autoserrante in metallo con campo di serraggio 1 - 13 mm. Serraggio semplice, rapido e senza chiavi di servizio per il massimo comfort di utilizzo. Ganasce autoserranti per un'esatta rotazione assiale dell'utensile di foratura.

Valigetta portautensili L-BOXX: per riporre gli accessori in modo preciso, ordinato e sicuro. Grazie agli appositi inserti per minuteria, tutti gli accessori trovano il loro posto e le valigette L-BOXX possono essere facilmente collegate e impilate.

* opzionale con accessori.

** Massima potenza con AMPShare ProCORE 18 V 8.0 Ah / 12.0 Ah

**AKBU 35 PMQW 18 V AS
CONSTRUCTION-SITE
2X 8 AH SET
3/4" WELDON /
HSS NOVA 50**



FORNITURA

1 trapano con punta a corona a base magnetica a batteria, 1 pompa per refrigerante, 1 cinghia di fissaggio, 1 gancio per trucioli, 1 perno di centraggio da 100 mm, 1 griglia di protezione, 1 cuneo di estrazione, 2 batterie agli ioni di litio ProCORE 18 V / 8.0 Ah, 1 caricabatteria rapido GAL18 V-160 AS, 1 valigetta portautensile in plastica, 1 set di punte elicoidali, 6 pezzi, 1 mandrino autoserrante SUPRA-SK 1 - 13 mm con attacco Weldon da 3/4", 1 punta elicoidale HSS con 35 mm di profondità di taglio (Ø 10 mm), 6 punte a corona HSS NOVA 50 con 50 mm di profondità di taglio (Ø 12 / 14 / 16 / 18 / 20 / 22 mm), 2 perni di centraggio da 100 mm, 1 pasta da taglio, 1 valigetta L-BOXX 136 per accessori

Per gli accessori vedere pagina 51

Il talento universale della foratura a corona a batteria AKBU 35 PMQW 18 V / 8 Ah AS incontra la vasta gamma di accessori con punte a corona HSS e punte elicoidali HSS con il 5 % di cobalto. Ideale per costruzioni in acciaio e la realizzazione di ponti.

Tensione batteria	V	18
Compatibilità batteria		Ioni di litio / Ioni di litio ProCORE**
Attacco batteria		18 V AMPShare
Motore		brushless
Nr. giri sotto carico	min ⁻¹	130 - 520
Portautensile		CM 2
Punta a corona, Ø max.	mm	35
Fresa a corona HSS, Ø max.	mm	35
Profondità di foratura max. con corona	mm	50(75)*
Punta ad elica Ø max.	mm	18
Maschiatura		M 14
Svasatura max. Ø	mm	30
Alesatura, Ø max.	mm	18
Attacco fresa a corona		3/4" Weldon
Cambio di una punta a corona		senza chiavi di servizio
Corsa	mm	135
Corsa complessiva	mm	260
Forza di tenuta magnetica	N	9 000
Dimensioni base magnetica	mm	195 x 70
Peso senza batteria	kg	12,20
Nr. ordine		7 170 04 66 00 0
EAN		4014586899718
Prezzo in € IVA escl. [PK01]		2.399,00

I VANTAGGI DEI PRODOTTI FEIN

- + Utensile di lunga durata non soggetto a usura grazie al motore brushless così come all'elevata qualità di materiale e lavorazione. Studiato per realizzare fino a 60.000 fori con una durata di utilizzo di 300 ore.
- + Utensili piccoli e leggeri con una velocità di lavorazione fino al 25 % superiore, una straordinaria produttività e lunga durata della batteria rispetto ai prodotti della concorrenza. Grazie alla batteria da 18 V 8 Ah AMPShare ProCORE si possono realizzare fino a 31 fori con una singola ricarica (punta a corona HM, Ø 18 mm, S235 12 mm).
- + Il trapano universale a batteria con punta a corona più leggero al mondo con un peso di 12,2 kg. Massima flessibilità per ogni tipo di foratura mobile, come forature con punte a corona, forature con punte elicoidali, maschiature, svasature e alesature, grazie alla rotazione a destra e a sinistra, alla regolazione elettronica del numero di giri e alla corsa di 260 mm.
- + La tecnologia COOLPACK 2.0 garantisce una durata della batteria superiore del 135 % e quindi un funzionamento più lungo.
- + La tecnologia delle celle all'avanguardia e la gestione intelligente della batteria assicurano l'87 % di potenza in più rispetto alle batterie tradizionali.
- + Batteria agli ioni di litio ProCORE con celle HighPower, indicatore dello stato di carica ed «Electronic Cell Protection» (ECP). L'ECP protegge la batteria da sovraccarichi, surriscaldamento e scarica profonda.

Punta a corona HSS NOVA 50: estremamente resistente a colpi e urti, è l'ideale per utilizzi impegnativi su strutture in acciaio e nel montaggio. Grazie ai taglienti resistenti e all'ottimo acciaio HSS con una durezza di 64 HRC, questa punta a corona convince anche per la sua massima durata utile.

Set di punte elicoidali HSS 5 % di cobalto: punte elicoidali HSS in lega di cobalto Ø 2 / 3 / 4 / 5 / 6 / 8 mm. Particolarmente adatte alla lavorazione di acciai inossidabili e legati.

Mandrino autoserrante SUPRA-SK: mandrino autoserrante in metallo con campo di serraggio 1 - 13 mm. Serraggio semplice, rapido e senza chiavi di servizio per il massimo comfort di utilizzo. Ganasce autoserranti per un'esatta rotazione assiale dell'utensile di foratura.

Valigetta portautensili L-BOXX: per riporre gli accessori in modo preciso, ordinato e sicuro. Grazie agli appositi inserti per minuteria, tutti gli accessori trovano il loro posto e le valigette L-BOXX possono essere facilmente collegate e impilate.

* opzionale con accessori.

** Massima potenza con AMPShare ProCORE 18 V 8.0 Ah / 12.0 Ah

1 UNIVERSAL

KBU 35 Q



KBU 35 QW



Trapano universale con punta a corona e base magnetica a 1 velocità, dalle dimensioni ridotte e con una corsa molto ampia, con rotazione a sinistra e a destra e la massima funzionalità per lavorare in modo flessibile in cantiere.

Potenza nominale assorbita	W	1 100	1 100
Potenza resa	W	550	550
Nr. giri sotto carico	min ⁻¹	130 - 520	130 - 520
Punta a corona, Ø max.	mm	35	35
Fresa a corona HSS, Ø max.	mm	35	35
Profondità di foratura max. con corona	mm	50	50
Punta ad elica Ø max.	mm	16	16
Maschiatura		M 14	M 14
Svasatura max. Ø	mm	31	31
Alesatura, Ø max.	mm	16	16
Attacco fresa a corona		QuickIN	3/4" Weldon
Cambio di una punta a corona		senza chiavi di servizio	senza chiavi di servizio
Corsa	mm	135	135
Corsa complessiva	mm	260	260
Forza di tenuta magnetica	N	10 000	10 000
Dimensioni base magnetica	mm	175 x 80	175 x 80
Cavo con spina	m	4	4
Peso EPTA	kg	10,70	10,70

I VANTAGGI DEI PRODOTTI FEIN

- + Macchine estremamente resistenti all'usura con guaina protettiva orientabile del cavo motore per l'impiego in condizioni particolarmente difficili nel settore industriale e artigianale.
- + Peso contenuto grazie alla struttura compatta e motore ad alte prestazioni FEIN 1 100 W con regolazione elettronica del numero di giri per un'elevata stabilità del numero di giri e per lavorare in modo affidabile ed economicamente vantaggioso.
- + Grazie alla rotazione a sinistra/a destra, alla regolazione elettronica del numero di giri e a una corsa complessiva di 260 mm trova impiego universale, ad esempio, per forature con punte a corona e a elica, per maschiature, svasature e alesature.
- + Piccolo e leggero.
- + Comandi semplici e intuitivi, ben visibili dall'utilizzatore.
- + Pratico indicatore della forza di tenuta magnetica.
- + Elevata forza di tenuta magnetica.
- + Sensore antibaltamento.
- + Interruttore aggiuntivo della base magnetica nel supporto di foratura.
- + Serbatoio refrigerante integrato.
- + Manopola di avanzamento montabile sui due lati.
- + Memorizzazione dell'ultimo numero di giri selezionato "Memory Function".
- + Interruttore differenziale di sicurezza

FORNITURA

1 serbatoio del lubrificante, 1 cinghia di fissaggio, 1 gancio per trucioli, 1 perni di centraggio, 1 griglia di protezione, 1 valigetta

Nr. ordine	7 270 53 61 00 0	7 270 54 61 00 0
EAN	4014586886039	4014586886763
Prezzo in € IVA escl. [PK01]	1.334,00	1.334,00

Per gli accessori vedere pagina 51

KBU 35 QW FABRICATOR M12 TAPPING-SET 3/4" WELDON



FORNITURA

1 trapano per punte a corona con base magnetica, 1 serbatoio del lubrorefrigerante, 1 cinghia di fissaggio, 1 gancio per trucioli, 1 perno di centraggio da 100 mm, 1 griglia di protezione, 1 valigetta portautensile in plastica, 2 perni di centraggio da 100 mm, 1 mandrino a cambio rapido per maschiatura gr. 2, 1 inserto per maschiatura con giunto di sicurezza per ogni tipo (M8 / M10 [DIN 371], M12 [DIN 374/376]), 1 maschio HSS per fori passanti per ogni tipo M8 / M10 [DIN 371B], M12 [DIN 376B], 1 maschio HSS per fori ciechi per ogni tipo (M8 / M10 [DIN 371C], M12 [DIN 376C]), 1 punta elicoidale HSS con 35 mm di profondità di taglio per ogni diametro (Ø 6,8 / 8,5 / 10,2 mm), 1 svasatore conico HSS 90° con Ø 16,5 mm, 1 pasta da taglio, 1 valigetta L-BOXX 136 per accessori

Per gli accessori vedere pagina 51

Il talento universale della foratura a corona KBU 35 QW incontra una vasta gamma di accessori per la maschiatura. Ideali per costruzioni in metallo e per la costruzione di macchine.

Potenza nominale assorbita	W	1 100
Potenza resa	W	550
Nr. giri sotto carico	min ⁻¹	130 - 520
Punta a corona, Ø max.	mm	35
Fresa a corona HSS, Ø max.	mm	35
Profondità di foratura max. con corona	mm	50
Punta ad elica Ø max.	mm	16
Maschiatura		M 14
Svasatura max. Ø	mm	31
Alesatura, Ø max.	mm	16
Attacco fresa a corona		3/4" Weldon
Cambio di una punta a corona		senza chiavi di servizio
Corsa	mm	135
Forza di tenuta magnetica	N	10 000
Dimensioni base magnetica	mm	175 x 80
Cavo con spina	m	4
Peso EPTA	kg	10,60

Nr. ordine	7 270 54 64 00 0
EAN	4014586897325
Prezzo in € IVA escl. [PK01]	2.134,00

I VANTAGGI DEI PRODOTTI FEIN

- + Macchine estremamente resistenti all'usura con guaina protettiva orientabile del cavo motore per l'impiego in condizioni particolarmente difficili nel settore industriale e artigianale.
- + Peso contenuto grazie alla struttura compatta e motore ad alte prestazioni FEIN 1 100 W con regolazione elettronica del numero di giri per un'elevata stabilità del numero di giri e per lavorare in modo affidabile ed economicamente vantaggioso.
- + Grazie alla rotazione a sinistra/a destra, alla regolazione elettronica del numero di giri e a una corsa complessiva di 260 mm trova impiego universale, ad esempio, per forature con punte a corona e a elica, per maschiature, svasature e alesature.

Mandrini a cambio rapido per maschiatura: utilizzabili per tutti i carotatori per punte a corona con funzione di rotazione a sinistra, rendono la maschiatura ancora più precisa ed efficiente.

Inseri per la maschiatura e maschi: tutto da un unico fornitore, in un set per filettare M8, M10, M12 in fori passanti e fori ciechi.

Valigetta portautensili L-BOXX: per riporre gli accessori in modo preciso, ordinato e sicuro. Grazie agli appositi inserti per minuteria, tutti gli accessori trovano il loro posto e le valigette L-BOXX possono essere facilmente collegate e impilate.

KBU 35 QW STRUCTURAL STEEL-SET 3/4" WELDON



FORNITURA

1 trapano per punte a corona con base magnetica, 1 serbatoio del lubrorefrigerante, 1 cinghia di fissaggio, 1 gancio per trucioli, 1 perno di centraggio da 100 mm, 1 griglia di protezione, 1 valigetta portautensile in plastica, 1 punta a corona HSS NOVA 50 con 50 mm di profondità di taglio per ogni diametro (Ø 12 / 14 / 16 / 18 / 20 / 22 mm), 1 punta a corona HM ULTRA 50 con 50 mm di profondità di taglio per ogni diametro (Ø 12 / 14 / 16 / 18 / 20 / 22 mm), 2 perni di centraggio da 100 mm, 1 pasta da taglio, 1 valigetta L-BOXX 136 per accessori

Per gli accessori vedere pagina 51

Il talento universale della foratura a corona KBU 35 QW incontra la vasta gamma di accessori per la foratura a corona in metallo duro e HSS. Ideali per costruzioni in acciaio e la realizzazione di ponti.

Potenza nominale assorbita	W	1 100
Potenza resa	W	550
Nr. giri sotto carico	min ⁻¹	130 - 520
Punta a corona, Ø max.	mm	35
Fresa a corona HSS, Ø max.	mm	35
Profondità di foratura max. con corona	mm	50
Punta ad elica Ø max.	mm	16
Maschiatura		M 14
Svasatura max. Ø	mm	31
Alesatura, Ø max.	mm	16
Attacco fresa a corona		3/4" Weldon
Cambio di una punta a corona		senza chiavi di servizio
Corsa	mm	135
Forza di tenuta magnetica	N	10 000
Dimensioni base magnetica	mm	175 x 80
Cavo con spina	m	4
Peso EPTA	kg	10,60

Nr. ordine	7 270 54 63 00 0
EAN	4014586897295
Prezzo in € IVA escl. [PK01]	1.684,00

I VANTAGGI DEI PRODOTTI FEIN

- + Macchine estremamente resistenti all'usura con guaina protettiva orientabile del cavo motore per l'impiego in condizioni particolarmente difficili nel settore industriale e artigianale.
- + Peso contenuto grazie alla struttura compatta e motore ad alte prestazioni FEIN 1 100 W con regolazione elettronica del numero di giri per un'elevata stabilità del numero di giri e per lavorare in modo affidabile ed economicamente vantaggioso.
- + Grazie alla rotazione a sinistra/a destra, alla regolazione elettronica del numero di giri e a una corsa complessiva di 260 mm trova impiego universale, ad esempio, per forature con punte a corona e a elica, per maschiature, svasature e alesature.

Punta a corona HSS NOVA 50: estremamente resistente a colpi e urti, è l'ideale per utilizzi impegnativi su strutture in acciaio e nel montaggio. Grazie ai taglianti resistenti e all'ottimo acciaio HSS con una durezza di 64 HRC, questa punta a corona convince anche per la sua massima durata utile.

Punta a corona HM ULTRA 50: grazie al suo dente tagliente in metallo duro di alta qualità con una durezza di 1450 HV, questa punta a corona convince per la grande asportazione del truciolo e la massima durata utile su tutti i metalli.

Valigetta portautensili L-BOXX: per riporre gli accessori in modo preciso, ordinato e sicuro. Grazie agli appositi inserti per minuteria, tutti gli accessori trovano il loro posto e le valigette L-BOXX possono essere facilmente collegate e impilate.

1 UNIVERSAL

KBU 35 PQ



KBU 35 PQW



Trapano universale con punta a corona e base magnetica a 1 velocità, dalle dimensioni ridotte e con una corsa molto ampia, con rotazione a sinistra e a destra, magneti permanente e massima funzionalità per lavorare in modo sicuro e flessibile in cantiere.

Potenza nominale assorbita	W	1 010	1 010
Potenza resa	W	550	550
Nr. giri sotto carico	min ⁻¹	130-520	130-520
Punta a corona, Ø max.	mm	35	35
Fresa a corona HSS, Ø max.	mm	35	35
Profondità di foratura max. con corona	mm	50	50
Punta ad elica Ø max.	mm	16	16
Maschiatura		M 14	M 14
Svasatura max. Ø	mm	31	31
Alesatura, Ø max.	mm	16	16
Attacco fresa a corona		QuickIN	3/4" Weldon
Cambio di una punta a corona		senza chiavi di servizio	senza chiavi di servizio
Corsa	mm	135	135
Corsa complessiva	mm	260	260
Forza di tenuta magnetica	N	9 000	9 000
Dimensioni base magnetica	mm	195 x 70	195 x 70
Cavo con spina	m	4	4
Peso EPTA	kg	12,50	12,50

I VANTAGGI DEI PRODOTTI FEIN

- + Magnete permanente per lavorare in altezza in modo sicuro, guaina protettiva del cavo motore basculante e alta qualità della lavorazione per l'impiego in condizioni particolarmente difficili.
- + Macchina piccola e leggera con coppia elevata per velocità di lavorazione sempre alte grazie al motore ad alte prestazioni FEIN con regolazione elettronica del numero dei giri.
- + Macchina con un'ampia corsa per tutti i lavori di foratura, ad esempio forature con punte a corona o elicoidali, di svasatura e alesatura.
- + Magnete permanente extra sottile con premagnetizzazione.
- + Sensore antiribaltamento.
- + Comandi semplici e intuitivi, ben visibili dall'utilizzatore.
- + Pratico indicatore della forza di tenuta magnetica.
- + Rotazione destra/sinistra.
- + Serbatoio refrigerante integrato.
- + Memorizzazione dell'ultimo numero di giri selezionato «Memory Function».
- + Manopola di avanzamento montabile sui due lati.
- + Interruttore differenziale di sicurezza

FORNITURA

1 serbatoio del lubrificante, 1 cinghia di fissaggio, 1 gancio per trucioli, 1 perno di centraggio Ø 6,35 x 100 mm, 1 griglia di protezione, 1 valigetta

Nr. ordine	7 270 71 61 00 0	7 270 72 61 00 0
EAN	4014586890524	4014586890548
Prezzo in € IVA escl. [PK01]	1.664,00	1.664,00

Per gli accessori vedere pagina 51

KBU 35 MQ



KBU 35 MQW



Trapano universale con punta a corona e base magnetica a 1 velocità, dalle dimensioni ridotte e con una corsa molto ampia, con rotazione a sinistra e a destra, attacco portapunta CM2 e la massima funzionalità per lavorare in modo flessibile in cantiere.

Potenza nominale assorbita	W	1 100	1 100
Potenza resa	W	550	550
Nr. giri sotto carico	min ⁻¹	130 - 520	130 - 520
Portautensile		CM 2	CM 2
Punta a corona, Ø max.	mm	35	35
Fresa a corona HSS, Ø max.	mm	35	35
Profondità di foratura max. con corona	mm	50(75)*	50(75)*
Punta ad elica Ø max.	mm	18	18
Maschiatura		M 14	M 14
Svasatura max. Ø	mm	31	31
Alesatura, Ø max.	mm	18	18
Attacco fresa a corona		QuickIN	3/4" Weldon
Cambio di una punta a corona		senza chiavi di servizio	senza chiavi di servizio
Corsa	mm	135	135
Corsa complessiva	mm	260	260
Forza di tenuta magnetica	N	10 000	10 000
Dimensioni base magnetica	mm	175 x 80	175 x 80
Cavo con spina	m	4	4
Peso EPTA	kg	10,70	10,70

I VANTAGGI DEI PRODOTTI FEIN

- + Macchine estremamente resistenti all'usura con guaina protettiva orientabile del cavo motore per l'impiego in condizioni particolarmente difficili nel settore industriale e artigianale.
- + Peso contenuto grazie alla struttura compatta e motore ad alte prestazioni FEIN 1 100 W con regolazione elettronica del numero di giri per un'elevata stabilità del numero di giri e per lavorare in modo affidabile ed economicamente vantaggioso.
- + Grazie alla rotazione a sinistra/a destra, alla regolazione elettronica del numero di giri e a una corsa complessiva di 260 mm trova impiego universale, ad esempio, per forature con punte a corona e a elica, per maschiature, svasature e alesature.
- + Dimensioni ridotte con attacco portautensile CM2.
- + Comandi semplici e intuitivi, ben visibili dall'utilizzatore.
- + Pratico indicatore della forza di tenuta magnetica.
- + Elevata forza di tenuta magnetica.
- + Sensore antiribaltamento.
- + Interruttore aggiuntivo della base magnetica nel supporto di foratura.
- + Serbatoio refrigerante integrato.
- + Manopola di avanzamento montabile sui due lati.
- + Memorizzazione dell'ultimo numero di giri selezionato «Memory Function».
- + Interruttore differenziale di sicurezza
- * opzionale con accessori.

FORNITURA	1 serbatoio del lubrorefrigerante, 1 cinghia di fissaggio, 1 gancio per trucioli, 1 perni di centraggio, 1 griglia di protezione, 1 cuneo di estrazione, 1 valigetta	1 serbatoio del lubrorefrigerante, 1 cinghia di fissaggio, 1 gancio per trucioli, 1 perni di centraggio, 1 griglia di protezione, 1 valigetta
------------------	--	---

Nr. ordine	7 270 55 61 00 0	7 270 56 61 00 0
EAN	4014586886053	4014586886770
Prezzo in € IVA escl. [PK01]	1.684,00	1.684,00

Per gli accessori vedere pagina 51

1 UNIVERSAL

KBU 35-2 Q



KBU 35-2 QW



Trapano universale con punta a corona e base magnetica a 2 velocità, dalle dimensioni ridotte e con una corsa molto ampia, con rotazione a sinistra e a destra e un numero di giri elevato per eseguire con la massima efficienza forature con punte ad elica in cantiere.

Potenza nominale assorbita	W	1 100	1 100
Potenza resa	W	550	550
Numero di giri sotto carico 1a marcia	min ⁻¹	130 - 520	130 - 520
Numero di giri sotto carico 2a marcia	min ⁻¹	400 - 1 600	400 - 1 600
Punta a corona, Ø max.	mm	35	35
Fresa a corona HSS, Ø max.	mm	35	35
Profondità di foratura max. con corona	mm	50	50
Punta ad elica Ø max.	mm	16	16
Maschiatura		M 14	M 14
Svasatura max. Ø	mm	31	31
Alesatura, Ø max.	mm	16	16
Attacco fresa a corona		QuickIN	3/4" Weldon
Cambio di una punta a corona		senza chiavi di servizio	senza chiavi di servizio
Corsa	mm	135	135
Corsa complessiva	mm	260	260
Forza di tenuta magnetica	N	9 500	9 500
Dimensioni base magnetica	mm	186 x 70	186 x 70
Cavo con spina	m	4	4
Peso EPTA	kg	11,10	11,10

I VANTAGGI DEI PRODOTTI FEIN

- + Macchine estremamente resistenti all'usura con guaina protettiva orientabile del cavo motore per l'impiego in condizioni particolarmente difficili nel settore industriale e artigianale.
- + Elevata capacità di carico grazie alla struttura solida della macchina con guaina copricavo del motore orientabile. Concepita per il duro impiego in campo industriale e artigianale.
- + Peso contenuto grazie alla struttura compatta e motore ad alte prestazioni FEIN 1 100 W con regolazione elettronica del numero di giri per un'elevata stabilità del numero di giri e per lavorare in modo affidabile ed economicamente vantaggioso.
- + Grazie alla rotazione a sinistra/a destra, alla regolazione elettronica del numero di giri e a una corsa complessiva di 260 mm trova impiego universale, ad esempio, per forature con punte a corona e a elica, per maschiature, svasature e alesature.
- + Dimensioni ridotte, con cambio meccanico a 2 velocità per forature con punte ad elica.
- + Comandi semplici e intuitivi, ben visibili dall'utilizzatore.
- + Pratico indicatore della forza di tenuta magnetica.
- + Elevata forza di tenuta magnetica grazie al magnete a 2 bobine con una larghezza di soli 70 mm.
- + Sensore antiribaltamento.
- + Interruttore aggiuntivo della base magnetica nel supporto di foratura.
- + Serbatoio refrigerante integrato.
- + Manopola di avanzamento montabile sui due lati.
- + Memorizzazione dell'ultimo numero di giri selezionato «Memory Function».
- + Interruttore differenziale di sicurezza

FORNITURA

1 serbatoio del lubrorefrigerante, 1 cinghia di fissaggio, 1 gancio per trucioli, 1 perni di centraggio, 1 griglia di protezione, 1 valigetta

Nr. ordine	7 270 57 61 00 0	7 270 58 61 00 0
EAN	4014586886077	4014586886787
Prezzo in € IVA escl. [PK01]	1.846,00	1.846,00

Per gli accessori vedere pagina 51

KBM 50 Q



FORNITURA

1 serbatoio del lubrorefrigerante, 1 cinghia di fissaggio, 1 gancio per trucioli, 1 perni di centraggio, 1 griglia di protezione, 1 valigetta

Per gli accessori vedere pagina 51

Trapano universale con punta a corona a base magnetica a 2 velocità, leggero e con una corsa estremamente ampia, rotazione a sinistra/destra e la massima funzionalità per lavorare in modo flessibile in officina e in cantiere.

Potenza nominale assorbita	W	1 200
Potenza resa	W	640
Numero di giri sotto carico 1a marcia	min ⁻¹	130 - 260
Numero di giri sotto carico 2a marcia	min ⁻¹	260 - 520
Punta a corona, Ø max.	mm	50
Fresa a corona HSS, Ø max.	mm	40
Profondità di foratura max. con corona	mm	50
Punta ad elica Ø max.	mm	16
Maschiatura		M 16
Svasatura max. Ø	mm	31
Alesatura, Ø max.	mm	16
Attacco fresa a corona		QuickIN
Cambio di una punta a corona		senza chiavi di servizio
Corsa	mm	145
Corsa complessiva	mm	315
Forza di tenuta magnetica	N	12 500
Dimensioni base magnetica	mm	195 x 90
Cavo con spina	m	4
Peso EPTA	kg	14,00

Nr. ordine	7 270 41 61 00 0
EAN	4014586872834
Prezzo in € IVA escl. [PK01]	2.143,00

I VANTAGGI DEI PRODOTTI FEIN

- + Macchine estremamente resistenti all'usura con guaina protettiva orientabile del cavo motore per l'impiego in condizioni particolarmente difficili nel settore industriale e artigianale.
- + Peso contenuto grazie alla struttura compatta e motore ad alte prestazioni FEIN 1.200 W con regolazione elettronica del numero di giri per un'elevata stabilità del numero di giri e per lavorare in modo affidabile ed economicamente vantaggioso.
- + Grazie alla rotazione a sinistra/a destra, alla regolazione elettronica del numero di giri e a una corsa complessiva di 315 mm trova impiego universale, ad esempio, per forature con punte a corona e a elica, per maschiature, svasature e alesature.
- + Comandi semplici e intuitivi, ben visibili dall'utilizzatore.
- + Pratico indicatore della forza di tenuta magnetica.
- + Elevata forza di tenuta magnetica.
- + Serbatoio refrigerante integrato.
- + Manopola di avanzamento montabile sui due lati.
- + Memorizzazione dell'ultimo numero di giri selezionato «Memory Function».
- + Interruttore differenziale di sicurezza

1 UNIVERSAL

KBM 50 U



KBM 50 UQW



Trapano universale con punta a corona a base magnetica a 2 velocità, leggero e con una corsa estremamente ampia, rotazione a sinistra/destra, attacco portautensile CM3 e la massima funzionalità per lavorare in modo flessibile in officina e in cantiere.

Potenza nominale assorbita	W	1 200	1 200
Potenza resa	W	610	610
Numero di giri sotto carico 1a marcia	min ⁻¹	130 - 260	130 - 260
Numero di giri sotto carico 2a marcia	min ⁻¹	260 - 520	260 - 520
Portautensile		CM 3	CM 3
Punta a corona, Ø max.	mm	50	50
Fresa a corona HSS, Ø max.	mm	40	40
Profondità di foratura max. con corona	mm	50(75)*	50(75)*
Punta ad elica Ø max.	mm	23	23
Maschiatura		M 16	M 16
Svasatura max. Ø	mm	50	50
Alesatura, Ø max.	mm	23	23
Attacco fresa a corona		QuickIN	3/4* Weldon
Cambio di una punta a corona		senza chiavi di servizio	senza chiavi di servizio
Corsa	mm	145	145
Corsa complessiva	mm	315	315
Forza di tenuta magnetica	N	12 500	12 500
Dimensioni base magnetica	mm	195 x 90	195 x 90
Cavo con spina	m	4	4
Peso EPTA	kg	14,00	14,00

I VANTAGGI DEI PRODOTTI FEIN

- + Macchine estremamente resistenti all'usura con guaina protettiva orientabile del cavo motore per l'impiego in condizioni particolarmente difficili nel settore industriale e artigianale.
- + Peso contenuto grazie alla struttura compatta e motore ad alte prestazioni FEIN 1.200 W con regolazione elettronica del numero di giri per un'elevata stabilità del numero di giri e per lavorare in modo affidabile ed economicamente vantaggioso.
- + Grazie alla rotazione a sinistra/a destra, alla regolazione elettronica del numero di giri e a una corsa complessiva di 315 mm trova impiego universale, ad esempio, per forature con punte a corona e a elica, per maschiature, svasature e alesature.
- + Attacco portautensile CM3.
- + Comandi semplici e intuitivi, ben visibili dall'utilizzatore.
- + Pratico indicatore della forza di tenuta magnetica.
- + Elevata forza di tenuta magnetica.
- + Serbatoio refrigerante integrato.
- + Manopola di avanzamento montabile sui due lati.
- + Memorizzazione dell'ultimo numero di giri selezionato «Memory Function».
- + Interruttore differenziale di sicurezza
- * opzionale con accessori.

FORNITURA

1 serbatoio del lubrificante, 1 cinghia di fissaggio, 1 gancio per trucioli, 1 perni di centraggio, 1 griglia di protezione, 1 cuneo di estrazione, 1 valigetta

Nr. ordine	7 270 40 61 00 0	7 273 25 61 00 0
EAN	4014586872995	4014586897608
Prezzo in € IVA escl. [PK01]	2.325,00	2.325,00

Per gli accessori vedere pagina 51

KBM 65 U



KBM 65 UQW



Trapano universale con punta a corona a base magnetica a 2 velocità, potente e con una corsa molto ampia, rotazione a sinistra/destra, attacco portautensile CM3, regolazione di precisione e massima funzionalità per lavorare in modo flessibile in officina.

Potenza nominale assorbita	W	1 300	1 300
Potenza resa	W	730	730
Numero di giri sotto carico 1a marcia	min ⁻¹	120 - 240	120 - 240
Numero di giri sotto carico 2a marcia	min ⁻¹	260 - 520	260 - 520
Portautensile		CM 3	CM 3
Punta a corona, Ø max.	mm	65	65
Fresa a corona HSS, Ø max.	mm	45	45
Profondità di foratura max. con corona	mm	50(75)*	50(75)*
Punta ad elica Ø max.	mm	25	25
Maschiatura		M 20	M 20
Svasatura max. Ø	mm	50	50
Alesatura, Ø max.	mm	25	25
Attacco fresa a corona		QuickIN	3/4" Weldon
Cambio di una punta a corona		senza chiavi di servizio	senza chiavi di servizio
Corsa	mm	145	145
Corsa complessiva	mm	315	315
Regolazione fine longitudinale	mm	6	6
Campo di regolazione fine laterale		7°	7°
Forza di tenuta magnetica	N	14 000	14 000
Dimensioni base magnetica	mm	205 x 95	205 x 95
Cavo con spina	m	4	4
Peso EPTA	kg	15,70	15,70

I VANTAGGI DEI PRODOTTI FEIN

- + Macchine estremamente resistenti all'usura con guaina protettiva orientabile del cavo motore per l'impiego in condizioni particolarmente difficili nel settore industriale e artigianale.
- + Peso contenuto grazie alla struttura compatta e motore ad alte prestazioni FEIN 1.300 W con regolazione elettronica del numero di giri per un'elevata stabilità del numero di giri e per lavorare in modo affidabile ed economicamente vantaggioso.
- + Grazie alla rotazione a sinistra/a destra, alla regolazione elettronica del numero di giri e a una corsa complessiva di 315 mm trova impiego universale, ad esempio, per forature con punta a corona e a elica, per maschiature, svasature e alesature.
- + Regolazione di precisione del centro di foratura per il comodo allineamento della macchina.
- + Attacco portautensile CM3.
- + Comandi semplici e intuitivi, ben visibili dall'utilizzatore.
- + Pratico indicatore della forza di tenuta magnetica.
- + Elevata forza di tenuta magnetica.
- + Serbatoio refrigerante integrato.
- + Manopola di avanzamento montabile sui due lati.
- + Memorizzazione dell'ultimo numero di giri selezionato «Memory Function».
- + Interruttore differenziale di sicurezza
- * opzionale con accessori.

FORNITURA

1 serbatoio del lubrorefrigerante, 1 cinghia di fissaggio, 1 gancio per trucioli, 1 perni di centraggio, 1 griglia di protezione, 1 cuneo di estrazione, 1 valigetta

Nr. ordine	7 270 43 61 00 0	7 273 26 61 00 0
EAN	4014586872902	4014586897622
Prezzo in € IVA escl. [PK01]	3.018,00	3.018,00

Per gli accessori vedere pagina 51

1 UNIVERSAL

KBU 110-4 M



FORNITURA

1 serbatoio del lubrorefrigerante,
1 cinghia di fissaggio con cricchetto,
1 gancio per trucioli, 2 perni di
centraggio Ø 6,35 x 125 mm
e Ø 7,98 x 184 mm, 1 griglia di prote-
zione, 1 cono di estrazione, 2 chiavi
a brugola da 5 e 6 mm, 1 impugna-
tura supplementare, 1 valigetta

Per gli accessori vedere pagina 51

Trapano universale con base magnetica per punte a corona a 4 velocità, ad alte prestazioni e con una corsa molto ampia, con rotazione a sinistra e a destra, attacco portapunta CM4 e la massima funzionalità per interventi di foratura in condizioni difficili in cantiere.

Potenza nominale assorbita	W	1 700
Potenza resa	W	850
Numero di giri sotto carico 1a marcia	min ⁻¹	60 / 120
Numero di giri sotto carico 2a marcia	min ⁻¹	90 / 170
Numero di giri sotto carico 3a marcia	min ⁻¹	150 / 300
Numero di giri sotto carico 4a marcia	min ⁻¹	230 / 430
Numero di giri a vuoto 1a marcia	min ⁻¹	100 / 190
Numero di giri a vuoto 2a marcia	min ⁻¹	160 / 290
Numero di giri a vuoto 3a marcia	min ⁻¹	270 / 500
Numero di giri a vuoto 4a marcia	min ⁻¹	420 / 750
Portautensile		CM 4
Punta a corona, Ø max.	mm	110
Fresa a corona HSS, Ø max.	mm	80
Profondità di foratura max. con corona	mm	100
Punta ad elica Ø max.	mm	40
Maschiatura		M 36
Svasatura max. Ø	mm	60
Alesatura, Ø max.	mm	36
Attacco fresa a corona		Weldon 32
Corsa	mm	280
Corsa complessiva	mm	400
Forza di tenuta magnetica	N	23 000
Dimensioni base magnetica	mm	240 x 120
Cavo con spina	m	4
Peso EPTA	kg	35,00

Nr. ordine	7 270 60 61 00 0
EAN	4014586889740
Prezzo in € IVA escl. [PK01]	3.714,00

I VANTAGGI DEI PRODOTTI FEIN

- + Motore ad alte prestazioni FEIN da 1700 W con coppia elevata per lavori di foratura in condizioni difficili.
- + Per l'impiego in condizioni particolarmente difficili grazie all'alta qualità della lavorazione e alla guaina protettiva del cavo motore basculante.
- + Macchina con un'ampia corsa per tutti i lavori di foratura, ad esempio forature con punte a corona o elicotrali, di svasatura e alesatura.
- + Cambio meccanico a 4 velocità.
- + Elevata forza di tenuta magnetica.
- + Elemento di controllo della coppia per un'alta stabilità.
- + Sensore antiribaltamento.
- + Giunto di sicurezza con controllo della coppia.
- + Pratico indicatore della forza di tenuta magnetica.
- + Riduzione del numero di giri.
- + Rotazione destra/sinistra.
- + Attacco portautensile CM4.
- + Serbatoio refrigerante integrato.
- + Interruttore differenziale di sicurezza



KBM 50 AUTO	KBM 50 AUTO QW
-------------	----------------

Intelligente trapano automatico con punta a corona a base magnetica, a 2 velocità, leggero e con una corsa estremamente ampia per la massima efficienza e uno sforzo fisico ridotto durante l'esecuzione di forature con punta a corona in officina e in cantiere.

PAGINA	50	50	
Foratura con frese a corona per metallo, Ø fino a 35 mm	++	++	
Foratura con frese a corona per metallo, Ø fino a 50 mm	++	++	
Punte a elica con mandrino (DIN 338)	+	+	
Punta a elica con attacco CM (DIN 345)	++	++	
Maschiatura	++	++	
Svasare	++	++	
Alesare	++	++	
Foratura completamente automatica	++	++	
Lavorazioni sopratesta	+	+	
Utilizzo per montaggi	++	++	
Utilizzo in officina	++	++	
Aumento elettronico della forza di tenuta magnetica	•	•	
Visualizzazione della forza di tenuta magnetica	•	•	
Avanzamento automatico della foratura	•	•	
Rotazione destra/sinistra	•	•	
Impostazione elettronica della velocità	•	•	
aus_memoryfunktion	•	•	
Regolazione elettronica del numero dei giri (tacho)	•	•	
Sensore antiribaltamento	•	•	
Potenza nominale assorbita	W	1 200	1 200
Potenza resa	W	610	610
Numero di giri sotto carico 1a marcia	min ⁻¹	130 - 260	130 - 260
Numero di giri sotto carico 2a marcia	min ⁻¹	260 - 520	260 - 520
Portautensile		CM 3	CM 3
Punta a corona, Ø max.	mm	50	50
Fresa a corona HSS, Ø max.	mm	40	40
Profondità di foratura max. con corona	mm	50(75)*	50(75)*
Punta ad elica Ø max.	mm	18/23**	18/23**
Maschiatura		M 16**	M 16**
Svasatura max. Ø	mm	50**	50**
Alesatura, Ø max.	mm	23**	23**
Attacco fresa a corona		QuickIN	3/4" Weldon
Corsa	mm	145	145
Corsa complessiva	mm	315	315
Forza di tenuta magnetica	N	12 500	12 500
Dimensioni base magnetica	mm	195 x 90	195 x 90
Cavo con spina	m	4	4
Peso EPTA	kg	16,20	16,20

+ adatto ++ molto adatto • compreso * opzionale con accessori. ** solo con comando manuale della macchina

1 AUTOMATIC

KBM 50 AUTO



KBM 50 AUTO QW



Intelligente trapano automatico con punta a corona a base magnetica, a 2 velocità, leggero e con una corsa estremamente ampia per la massima efficienza e uno sforzo fisico ridotto durante l'esecuzione di forature con punte a corona in officina e in cantiere.

Potenza nominale assorbita	W	1 200	1 200
Potenza resa	W	610	610
Numero di giri sotto carico 1a marcia	min ⁻¹	130 - 260 min ⁻¹	130 - 260 min ⁻¹
Numero di giri sotto carico 2a marcia	min ⁻¹	260 - 520 min ⁻¹	260 - 520 min ⁻¹
Portautensile		CM 3	CM 3
Punta a corona, Ø max.	mm	50	50
Fresa a corona HSS, Ø max.	mm	40	40
Profondità di foratura max. con corona	mm	50(75)*	50(75)*
Punta ad elica Ø max.	mm	18/23**	18/23**
Maschiatura		M 16**	M 16**
Svasatura max. Ø	mm	50**	50**
Alesatura, Ø max.	mm	23**	23**
Attacco fresa a corona		QuickIN	3/4* Weldon
Cambio di una punta a corona		senza chiavi di servizio	senza chiavi di servizio
Corsa	mm	145	145
Corsa complessiva	mm	315	315
Forza di tenuta magnetica	N	12 500	12 500
Dimensioni base magnetica	mm	195 x 90	195 x 90
Cavo con spina	m	4	4
Peso EPTA	kg	16,20	16,20

I VANTAGGI DEI PRODOTTI FEIN

- + Macchine estremamente resistenti all'usura con guaina protettiva orientabile del cavo motore per l'impiego in condizioni particolarmente difficili nel settore industriale e artigianale.
- + Risparmio di tempo e denaro in caso di grandi volumi di forature grazie al dispositivo di avanzamento della foratura a comando digitale.
- + Grazie alla rotazione a sinistra/a destra, alla regolazione elettronica del numero di giri e a una corsa complessiva di 315 mm trova impiego universale, ad esempio, per forature con punte a corona e a elica, per maschiature, svasature e alesature.
- + Tempi di lavoro pianificabili in caso di lavori su commessa o lavorazioni in serie, grazie a tempi di foratura riproducibili e pianificabili.
- + Attacco portautensile CM3.
- + Motore ad alte prestazioni FEIN con numero di giri stabile.
- + Comandi semplici e intuitivi, ben visibili dall'utilizzatore.
- + Elevata forza di tenuta magnetica.
- + Pratico indicatore della forza di tenuta magnetica.
- + Serbatoio refrigerante integrato.
- + Sensore antiribaltamento.
- + Memorizzazione dell'ultimo numero di giri selezionato «Memory Function».
- + Interruttore differenziale di sicurezza
- * opzionale con accessori.
- ** solo con comando manuale della macchina

FORNITURA

1 serbatoio del lubrificante, 1 cinghia di fissaggio, 1 gancio per trucioli, 1 perni di centraggio, 1 cuneo di estrazione, 1 griglia di protezione, 1 valigetta

Nr. ordine	7 270 42 61 00 0	7 273 27 61 00 0
EAN	4014586874272	4014586897646
Prezzo in € IVA escl. [PK01]	2.787,00	2.787,00

Per gli accessori vedere pagina 51

SET DI ACCESSORI BEST OF FRESE A CORONA METALLO DURO



SET DI ACCESSORI BEST OF FRESE A CORONA QUICKIN

Elevata durata e considerevole capacità di asportazione. Dimensioni in millimetri, profondità di taglio 35 mm. Set composto da 6 punte a corona da Ø 12, 14, 16, 18, 20 e 22 mm (profondità di taglio 35 mm) e da 2 perni di centraggio (100 mm) contenuto in valigetta di trasporto in plastica.

Nr. ordine	Prezzo in € IVA escl.
6 31 27 086 04 0	280,00



SET DI ACCESSORI BEST OF FRESE A CORONA 3/4" WELDON

Elevata durata e considerevole capacità di asportazione. Dimensioni in millimetri, profondità di taglio 35 mm. Set composto da 6 punte a corona da Ø 12, 14, 16, 18, 20 e 22 mm (profondità di taglio 35 mm) e da 2 perni di centraggio (100 mm) contenuto in valigetta di trasporto in plastica.

Nr. ordine	Prezzo in € IVA escl.
6 31 27 714 02 0	265,00



SET DI ACCESSORI BEST OF FRESE A CORONA 3/4" WELDON

Elevata durata e considerevole capacità di asportazione. Dimensioni in millimetri, profondità di taglio 50 mm. Set composto da 6 punte a corona da Ø 12, 14, 16, 18, 20 e 22 mm (profondità di taglio 35 mm) e da 2 perni di centraggio (100 mm) contenuto in valigetta di trasporto in plastica.

Nr. ordine	Prezzo in € IVA escl.
6 31 27 276 02 0	304,00



SET DI ACCESSORI BEST OF CON CAROTATORI IN METALLO DURO RIVESTITO E ATTACCO WELDON 3/4".

Rivestimento superficiale TiAlSiN per una perfetta asportazione del truciolo e la massima velocità di lavorazione con la più lunga durata dell'utensile. Dimensioni in millimetri, profondità di taglio 35 mm. Set composto da 6 punte a corona con Ø 2x 14 / 16 / 18 / 20 / 22 mm (profondità di taglio 35 mm) e da 2 perni di centraggio (100 mm) in valigetta di plastica.

Nr. ordine	Prezzo in € IVA escl.
6 31 27 838 11 0	333,00

FRESA A CORONA IN METALLO DURO



FRESA A CORONA HM ULTRA 35 CON ATTACCO QUICKIN

Elevata durata e considerevole capacità di asportazione. Dimensioni in millimetri, profondità di taglio 35 mm.

Profondità di taglio mm	Ø foro mm	Nr. ordine	Prezzo in € IVA escl.
35	12	6 31 27 086 01 9	58,70
35	13	6 31 27 087 01 3	58,70
35	14	6 31 27 088 01 1	58,70
35	15	6 31 27 089 01 5	58,70
35	15,5	6 31 27 238 01 1	59,30
35	16	6 31 27 090 01 7	58,70
35	17	6 31 27 091 01 6	58,70
35	17,5	6 31 27 239 01 5	59,30
35	18	6 31 27 092 01 9	58,70
35	19	6 31 27 093 01 3	58,70
35	19,5	6 31 27 240 01 7	59,30
35	20	6 31 27 094 01 1	58,70
35	21	6 31 27 095 01 5	58,70
35	22	6 31 27 096 01 8	58,70
35	23	6 31 27 097 01 2	58,70
35	24	6 31 27 098 01 0	58,70
35	25	6 31 27 099 01 4	58,70
35	26	6 31 27 100 01 5	58,70
35	26,5	6 31 27 241 01 6	59,30
35	27	6 31 27 101 01 4	58,70
35	28	6 31 27 102 01 7	58,70
35	29	6 31 27 103 01 1	68,30

Profondità di taglio mm	Ø foro mm	Nr. ordine	Prezzo in € IVA escl.
35	30	6 31 27 104 01 9	68,30
35	31	6 31 27 105 01 3	68,30
35	32	6 31 27 106 01 6	68,30
35	33	6 31 27 107 01 0	68,30
35	34	6 31 27 108 01 8	68,30
35	35	6 31 27 109 01 2	68,30
35	36	6 31 27 110 01 4	79,20
35	37	6 31 27 111 01 3	79,20
35	38	6 31 27 112 01 6	79,20
35	39	6 31 27 113 01 0	79,20
35	40	6 31 27 114 01 8	79,20
35	41	6 31 27 115 01 2	93,40
35	42	6 31 27 116 01 5	93,40
35	43	6 31 27 117 01 9	93,40
35	44	6 31 27 118 01 7	93,40
35	45	6 31 27 119 01 1	93,40
35	46	6 31 27 120 01 3	104,00
35	47	6 31 27 121 01 2	104,00
35	48	6 31 27 122 01 5	104,00
35	49	6 31 27 123 01 9	104,00
35	50	6 31 27 124 01 7	104,00
35	51	6 31 27 125 01 1	116,00
35	52	6 31 27 126 01 4	116,00
35	53	6 31 27 127 01 8	116,00
35	54	6 31 27 128 01 6	116,00
35	55	6 31 27 129 01 0	116,00
35	56	6 31 27 130 01 2	121,00
35	57	6 31 27 131 01 1	121,00
35	58	6 31 27 132 01 4	121,00
35	59	6 31 27 133 01 8	121,00
35	60	6 31 27 134 01 6	121,00
35	61	6 31 27 135 01 0	135,00
35	62	6 31 27 136 01 3	135,00
35	63	6 31 27 137 01 7	135,00
35	64	6 31 27 138 01 5	135,00
35	65	6 31 27 139 01 9	135,00



FRESA A CORONA HM ULTRA 75 CON ATTACCO QUICKIN

Elevata durata e considerevole capacità di asportazione. Dimensioni in millimetri, profondità di taglio 75 mm.

Profondità di taglio mm	Ø foro mm	Nr. ordine	Prezzo in € IVA escl.
75	18	6 31 27 763 01 0	100,00
75	19	6 31 27 764 01 0	100,00
75	20	6 31 27 765 01 0	100,00
75	21	6 31 27 766 01 0	100,00
75	22	6 31 27 767 01 0	100,00
75	23	6 31 27 768 01 0	100,00
75	24	6 31 27 769 01 0	100,00
75	25	6 31 27 770 01 0	100,00
75	26	6 31 27 771 01 0	100,00
75	27	6 31 27 772 01 0	100,00
75	28	6 31 27 773 01 0	100,00
75	29	6 31 27 774 01 0	110,00
75	30	6 31 27 775 01 0	110,00
75	32	6 31 27 776 01 0	110,00
75	35	6 31 27 777 01 0	110,00
75	36	6 31 27 778 01 0	123,00
75	40	6 31 27 779 01 0	123,00
75	45	6 31 27 780 01 0	139,00
75	50	6 31 27 781 01 0	150,00
75	55	6 31 27 782 01 0	162,00
75	60	6 31 27 783 01 0	168,00
75	65	6 31 27 784 01 0	186,00

1 UNIVERSAL / AUTOMATIC



FRESA A CORONA HM ULTRA 35 CON ATTACCO 3/4" WELDON

Elevata durata e considerevole capacità di asportazione.
Dimensioni in millimetri, profondità di taglio 35 mm.

Profondità di taglio mm	Ø foro mm	Nr. ordine	Prezzo in € IVA escl.
35	12	6 31 27 714 01 0	52,30
35	13	6 31 27 715 01 0	52,30
35	14	6 31 27 716 01 0	52,30
35	15	6 31 27 717 01 0	52,30
35	16	6 31 27 718 01 0	52,30
35	17	6 31 27 719 01 0	52,30
35	18	6 31 27 720 01 0	52,30
35	19	6 31 27 721 01 0	52,30
35	20	6 31 27 722 01 0	52,30
35	21	6 31 27 723 01 0	52,30
35	22	6 31 27 724 01 0	52,30
35	23	6 31 27 725 01 0	52,30
35	24	6 31 27 726 01 0	52,30
35	25	6 31 27 727 01 0	52,30
35	26	6 31 27 728 01 0	52,30
35	27	6 31 27 729 01 0	52,30
35	28	6 31 27 730 01 0	52,30
35	29	6 31 27 731 01 0	60,20
35	30	6 31 27 732 01 0	60,20
35	31	6 31 27 733 01 0	60,20
35	32	6 31 27 734 01 0	60,20
35	33	6 31 27 735 01 0	60,20
35	34	6 31 27 736 01 0	60,20
35	35	6 31 27 737 01 0	60,20
35	36	6 31 27 738 01 0	69,80
35	37	6 31 27 739 01 0	69,80
35	38	6 31 27 740 01 0	69,80
35	39	6 31 27 741 01 0	69,80
35	40	6 31 27 742 01 0	69,80
35	41	6 31 27 743 01 0	82,40
35	42	6 31 27 744 01 0	82,40
35	43	6 31 27 745 01 0	82,40
35	44	6 31 27 746 01 0	82,40
35	45	6 31 27 747 01 0	82,40
35	46	6 31 27 748 01 0	91,80
35	47	6 31 27 749 01 0	91,80
35	48	6 31 27 750 01 0	91,80
35	49	6 31 27 751 01 0	91,80
35	50	6 31 27 752 01 0	91,80
35	51	6 31 27 753 01 0	101,00
35	52	6 31 27 754 01 0	101,00
35	53	6 31 27 755 01 0	101,00
35	54	6 31 27 756 01 0	101,00
35	55	6 31 27 757 01 0	101,00
35	56	6 31 27 758 01 0	107,00
35	57	6 31 27 759 01 0	107,00
35	58	6 31 27 760 01 0	107,00
35	59	6 31 27 761 01 0	107,00
35	60	6 31 27 762 01 0	107,00



FRESA A CORONA HM ULTRA 50 CON ATTACCO 3/4" WELDON

Elevata durata e considerevole capacità di asportazione.
Dimensioni in millimetri, profondità di taglio 50 mm.

Profondità di taglio mm	Ø foro mm	Nr. ordine	Prezzo in € IVA escl.
50	12	6 31 27 276 01 0	58,10
50	13	6 31 27 277 01 0	58,10
50	14	6 31 27 278 01 0	58,10
50	15	6 31 27 279 01 0	58,10
50	15,5	6 31 27 828 01 0	57,20
50	16	6 31 27 280 01 0	58,10
50	17	6 31 27 281 01 0	58,10
50	17,5	6 31 27 829 01 0	55,40
50	18	6 31 27 282 01 0	58,10
50	19	6 31 27 283 01 0	58,10
50	19,5	6 31 27 830 01 0	57,20
50	20	6 31 27 284 01 0	58,10
50	21	6 31 27 285 01 0	58,10
50	22	6 31 27 286 01 0	58,10
50	23	6 31 27 287 01 0	58,10
50	24	6 31 27 288 01 0	58,10
50	25	6 31 27 289 01 0	58,10
50	26	6 31 27 290 01 0	58,10
50	26,5	6 31 27 831 01 0	57,20
50	27	6 31 27 291 01 0	58,10
50	28	6 31 27 292 01 0	58,10
50	29	6 31 27 293 01 0	58,10
50	30	6 31 27 294 01 0	58,10
50	31	6 31 27 295 01 0	65,00
50	32	6 31 27 296 01 0	65,00
50	33	6 31 27 297 01 0	65,00
50	34	6 31 27 298 01 0	65,00
50	35	6 31 27 299 01 0	65,00
50	36	6 31 27 300 01 0	75,10
50	37	6 31 27 301 01 0	75,10
50	38	6 31 27 302 01 0	75,10
50	39	6 31 27 303 01 0	75,10
50	40	6 31 27 304 01 0	75,10
50	41	6 31 27 305 01 0	88,70
50	42	6 31 27 306 01 0	88,70
50	43	6 31 27 307 01 0	88,70
50	44	6 31 27 308 01 0	88,70
50	45	6 31 27 309 01 0	88,70
50	46	6 31 27 310 01 0	99,00
50	47	6 31 27 311 01 0	99,00
50	48	6 31 27 312 01 0	99,00
50	49	6 31 27 313 01 0	99,00
50	50	6 31 27 314 01 0	99,00
50	51	6 31 27 315 01 0	110,00
50	52	6 31 27 316 01 0	110,00
50	53	6 31 27 317 01 0	110,00
50	54	6 31 27 318 01 0	110,00
50	55	6 31 27 319 01 0	110,00
50	56	6 31 27 320 01 0	114,00
50	57	6 31 27 321 01 0	114,00
50	58	6 31 27 322 01 0	114,00
50	59	6 31 27 323 01 0	114,00
50	60	6 31 27 324 01 0	114,00
50	61	6 31 27 325 01 0	128,00
50	62	6 31 27 326 01 0	128,00
50	63	6 31 27 327 01 0	128,00
50	64	6 31 27 328 01 0	128,00
50	65	6 31 27 329 01 0	128,00



FRESA A CORONA HM ULTRA 75 CON ATTACCO 3/4" WELDON

Elevata durata e considerevole capacità di asportazione. Dimensioni in millimetri, profondità di taglio 75 mm.

Profondità di taglio mm	Ø foro mm	Nr. ordine	Prezzo in € IVA escl.
75	18	6 31 27 785 01 0	100,00
75	19	6 31 27 786 01 0	100,00
75	20	6 31 27 787 01 0	100,00
75	21	6 31 27 788 01 0	100,00
75	22	6 31 27 789 01 0	100,00
75	23	6 31 27 790 01 0	100,00
75	24	6 31 27 791 01 0	100,00
75	25	6 31 27 792 01 0	100,00
75	26	6 31 27 793 01 0	100,00
75	27	6 31 27 794 01 0	100,00
75	28	6 31 27 795 01 0	100,00
75	29	6 31 27 796 01 0	110,00
75	30	6 31 27 797 01 0	110,00
75	32	6 31 27 798 01 0	110,00
75	35	6 31 27 799 01 0	110,00
75	36	6 31 27 800 01 0	123,00
75	40	6 31 27 801 01 0	123,00
75	45	6 31 27 802 01 0	139,00
75	50	6 31 27 803 01 0	150,00
75	55	6 31 27 804 01 0	162,00
75	60	6 31 27 805 01 0	168,00
75	65	6 31 27 806 01 0	186,00



FRESA A CORONA HM ULTRA 50 CON FILETTATURA FEIN M 18 X 6 P 1,5

Elevata durata e considerevole capacità di asportazione. Dimensioni in millimetri, profondità di taglio 50 mm.

Profondità di taglio mm	Ø foro mm	Nr. ordine	Prezzo in € IVA escl.
50	12	6 31 27 042 01 4	74,30
50	13	6 31 27 043 01 8	74,30
50	14	6 31 27 044 01 6	74,30
50	15	6 31 27 045 01 0	74,30
50	16	6 31 27 046 01 3	74,30
50	17	6 31 27 047 01 7	74,30
50	18	6 31 27 001 01 5	74,30
50	19	6 31 27 019 01 2	74,30
50	20	6 31 27 002 01 8	74,30
50	21	6 31 27 020 01 4	74,30
50	22	6 31 27 003 01 2	74,30
50	23	6 31 27 021 01 3	74,30
50	24	6 31 27 022 01 6	74,30
50	25	6 31 27 004 01 0	74,30
50	26	6 31 27 005 01 4	74,30
50	27	6 31 27 023 01 0	74,30
50	28	6 31 27 006 01 7	74,30
50	29	6 31 27 024 01 8	74,30
50	30	6 31 27 007 01 1	74,30
50	31	6 31 27 025 01 2	82,90
50	32	6 31 27 008 01 9	82,90
50	33	6 31 27 026 01 5	82,90
50	34	6 31 27 009 01 3	82,90
50	35	6 31 27 010 01 5	82,90
50	36	6 31 27 027 01 9	95,80
50	37	6 31 27 028 01 7	95,80
50	38	6 31 27 011 01 4	95,80
50	39	6 31 27 029 01 1	95,80
50	40	6 31 27 012 01 7	95,80
50	41	6 31 27 030 01 3	113,00
50	42	6 31 27 013 01 1	113,00
50	43	6 31 27 014 01 9	113,00
50	44	6 31 27 031 01 2	113,00
50	45	6 31 27 015 01 3	113,00

Profondità di taglio mm	Ø foro mm	Nr. ordine	Prezzo in € IVA escl.
50	46	6 31 27 032 01 5	126,00
50	47	6 31 27 033 01 9	126,00
50	48	6 31 27 016 01 6	126,00
50	49	6 31 27 034 01 7	126,00
50	50	6 31 27 017 01 0	126,00
50	51	6 31 27 035 01 1	140,00
50	52	6 31 27 018 01 8	140,00
50	53	6 31 27 036 01 4	140,00
50	54	6 31 27 037 01 8	140,00
50	55	6 31 27 038 01 6	140,00
50	56	6 31 27 039 01 0	146,00
50	57	6 31 27 040 01 2	146,00
50	58	6 31 27 041 01 1	146,00
50	59	6 31 27 049 01 9	148,00
50	60	6 31 27 050 01 1	148,00
50	61	6 31 27 051 01 0	167,00
50	62	6 31 27 052 01 3	167,00
50	63	6 31 27 053 01 7	167,00
50	64	6 31 27 054 01 5	167,00
50	65	6 31 27 055 01 9	167,00



PUNTA A CORONA HM ULTRA 50 CON ATTACCO QUICKIN MAX / WELDON 32

Elevata durata e considerevole capacità di asportazione. Dimensioni in millimetri, profondità di taglio 50 mm.

Profondità di taglio mm	Ø foro mm	Nr. ordine	Prezzo in € IVA escl.
50	50	6 31 27 330 01 0	126,00
50	51	6 31 27 331 01 0	140,00
50	52	6 31 27 332 01 0	140,00
50	53	6 31 27 333 01 0	140,00
50	54	6 31 27 334 01 0	140,00
50	55	6 31 27 335 01 0	140,00
50	56	6 31 27 336 01 0	146,00
50	57	6 31 27 337 01 0	146,00
50	58	6 31 27 338 01 0	146,00
50	59	6 31 27 339 01 0	146,00
50	60	6 31 27 340 01 0	146,00
50	61	6 31 27 341 01 0	163,00
50	62	6 31 27 342 01 0	163,00
50	63	6 31 27 343 01 0	163,00
50	64	6 31 27 344 01 0	163,00
50	65	6 31 27 345 01 0	163,00
50	66	6 31 27 346 01 0	190,00
50	67	6 31 27 347 01 0	190,00
50	68	6 31 27 348 01 0	190,00
50	69	6 31 27 349 01 0	190,00
50	70	6 31 27 350 01 0	210,00
50	71	6 31 27 351 01 0	211,00
50	72	6 31 27 352 01 0	214,00
50	73	6 31 27 353 01 0	215,00
50	74	6 31 27 354 01 0	217,00
50	75	6 31 27 355 01 0	218,00
50	76	6 31 27 456 01 0	229,00
50	77	6 31 27 457 01 0	231,00
50	78	6 31 27 458 01 0	233,00
50	79	6 31 27 459 01 0	236,00
50	80	6 31 27 460 01 0	236,00
50	85	6 31 27 807 01 0	262,00
50	90	6 31 27 808 01 0	283,00
50	95	6 31 27 809 01 0	305,00
50	100	6 31 27 810 01 0	328,00
50	105	6 31 27 822 01 0	351,00
50	110	6 31 27 823 01 0	372,00



1 UNIVERSAL / AUTOMATIC



PUNTA A CORONA HM ULTRA 100 CON ATTACCO WELDON 32

Massima durata ed eccellente capacità d'asportazione del truciolo. Dimensioni in millimetri, profondità di taglio 100 mm. Foro interno da 8 mm.

Profondità di taglio mm	Ø foro mm	Nr. ordine	Prezzo in € IVA escl.
100	50	6 31 27 811 01 0	218,00
100	55	6 31 27 812 01 0	255,00
100	60	6 31 27 813 01 0	283,00
100	65	6 31 27 814 01 0	331,00
100	70	6 31 27 815 01 0	376,00
100	74	6 31 27 826 01 0	403,00
100	75	6 31 27 816 01 0	403,00
100	80	6 31 27 817 01 0	436,00
100	82	6 31 27 827 01 0	484,00
100	85	6 31 27 818 01 0	484,00
100	90	6 31 27 819 01 0	544,00
100	95	6 31 27 820 01 0	596,00
100	100	6 31 27 821 01 0	665,00
100	105	6 31 27 824 01 0	715,00
100	110	6 31 27 825 01 0	753,00

FRESA A CORONA IN METALLO DURO RIVESTITE



FRESA A CORONA HM ULTRA 35 CON ATTACCO 3/4" WELDON

Rivestimento superficiale TiAlSiN per una perfetta asportazione del truciolo e la massima velocità di lavorazione con la più lunga durata dell'utensile. Dimensioni in millimetri, profondità di taglio 35 mm.

Profondità di taglio mm	Ø foro mm	Nr. ordine	Prezzo in € IVA escl.
35	14	6 31 27 838 00 3	59,00
35	16	6 31 27 838 00 4	59,00
35	17,5	6 31 27 838 00 5	59,00
35	18	6 31 27 838 00 6	59,00
35	20	6 31 27 838 00 7	59,00
35	21	6 31 27 838 00 8	59,00
35	22	6 31 27 838 00 9	59,00
35	24	6 31 27 838 01 1	59,00
35	25	6 31 27 838 01 2	59,00
35	26	6 31 27 838 01 3	59,00
35	26,5	6 31 27 838 01 4	59,00
35	28	6 31 27 838 01 5	59,00
35	30	6 31 27 838 01 6	70,10
35	32	6 31 27 838 01 7	70,10
35	33	6 31 27 838 01 8	70,10
35	34	6 31 27 838 01 9	70,10
35	35	6 31 27 838 02 0	70,10
35	36	6 31 27 838 02 1	79,40

SET DI ACCESSORI BEST OF FRESE A CORONA HSS



SET DI ACCESSORI BEST OF FRESE A CORONA QUICKIN

Lunga durata. Misure metriche, profondità di taglio 50 mm. Set composto da 6 punte a corona da Ø 12, 14, 16, 18, 20 e 22 mm (profondità di taglio 50 mm) e da 2 perni di centraggio (100 mm) contenuto in valigetta di trasporto in plastica.

Nr. ordine	Prezzo in € IVA escl.
6 31 33 999 01 0	208,00



SET DI ACCESSORI BEST OF FRESE A CORONA 3/4" WELDON

Lunga durata. Misure metriche, profondità di taglio 25 mm. Set composto da 6 punte a corona da Ø 12, 14, 16, 18, 20 e 22 mm (profondità di taglio 25 mm) e da 2 perni di centraggio (80 mm) contenuto in valigetta di trasporto in plastica.

Nr. ordine	Prezzo in € IVA escl.
6 31 34 999 06 1	157,00



SET DI ACCESSORI BEST OF FRESE A CORONA 3/4" WELDON

Lunga durata. Misure metriche, profondità di taglio 25 mm. Set composto da 4 punte a corona, 2 da Ø 14 mm, 2 da Ø 18 mm (profondità di taglio 25 mm) e da 1 perno di centraggio (80 mm) contenuto in valigetta di trasporto in plastica.

Nr. ordine	Prezzo in € IVA escl.
6 31 34 999 06 2	99,20



SET DI ACCESSORI BEST OF FRESE A CORONA 3/4" WELDON

Lunga durata. Misure metriche, profondità di taglio 50 mm. Set composto da 6 punte a corona da Ø 12, 14, 16, 18, 20 e 22 mm (profondità di taglio 50 mm) e da 2 perni di centraggio (100 mm) contenuto in valigetta di trasporto in plastica.

Nr. ordine	Prezzo in € IVA escl.
6 31 34 999 06 3	199,00



SET DI ACCESSORI BEST OF FRESE A CORONA 3/4" WELDON

Lunga durata. Misure metriche, profondità di taglio 50 mm. Set composto da 4 punte a corona, 2 da Ø 14 mm, 2 da Ø 18 mm (profondità di taglio 50 mm) e da 1 perno di centraggio (100 mm) contenuto in valigetta di trasporto in plastica.

Nr. ordine	Prezzo in € IVA escl.
6 31 34 999 06 4	130,00

FRESA A CORONA IN HSS



FRESA A CORONA HSS NOVA 25 CON ATTACCO QUICKIN

Lunga durata. Misure metriche, profondità di taglio 25 mm.

Profondità di taglio mm	Ø foro mm	Nr. ordine	Prezzo in € IVA escl.
25	12	6 31 33 119 05 1	22,80
25	13	6 31 33 129 05 1	22,80
25	14	6 31 33 140 05 1	22,80
25	15	6 31 33 150 05 1	22,80
25	16	6 31 33 159 05 1	22,80
25	17	6 31 33 170 05 1	24,60
25	18	6 31 33 180 05 1	24,60
25	19	6 31 33 189 05 1	24,60
25	20	6 31 33 199 06 3	28,80
25	21	6 31 33 210 05 1	28,80
25	22	6 31 33 219 05 1	28,80
25	23	6 31 33 229 05 1	33,00
25	24	6 31 33 240 05 1	33,00
25	25	6 31 33 250 05 1	33,00
25	26	6 31 33 259 05 1	38,80
25	27	6 31 33 270 05 1	38,80
25	28	6 31 33 279 05 1	41,10
25	29	6 31 33 289 05 1	41,10
25	30	6 31 33 299 05 1	43,90
25	31	6 31 33 309 05 1	43,90

Profondità di taglio mm	Ø foro mm	Nr. ordine	Prezzo in € IVA escl.
25	32	6 31 33 319 05 1	51,00
25	33	6 31 33 329 05 1	51,00
25	34	6 31 33 339 05 1	57,90
25	35	6 31 33 350 05 1	57,90
25	36	6 31 33 359 05 1	57,90
25	37	6 31 33 369 05 1	67,40
25	38	6 31 33 379 05 1	67,40
25	39	6 31 33 389 05 1	67,40
25	40	6 31 33 399 05 1	75,70
25	41	6 31 33 409 05 1	75,70
25	42	6 31 33 420 05 1	82,30
25	43	6 31 33 429 05 1	82,30
25	44	6 31 33 439 05 1	86,80
25	45	6 31 33 449 05 1	86,80
25	46	6 31 33 459 05 1	98,80
25	47	6 31 33 469 05 1	98,80
25	48	6 31 33 479 05 1	103,00
25	49	6 31 33 489 05 1	103,00
25	50	6 31 33 499 05 1	103,00



FRESA A CORONA HSS NOVA 50 CON ATTACCO QUICKIN
Lunga durata. Misure metriche, profondità di taglio 50 mm.

Profondità di taglio mm	Ø foro mm	Nr. ordine	Prezzo in € IVA escl.
50	12	6 31 33 119 05 2	31,90
50	13	6 31 33 129 05 2	31,90
50	14	6 31 33 140 05 2	31,90
50	15	6 31 33 150 05 2	31,90
50	16	6 31 33 159 05 2	31,90
50	17	6 31 33 170 05 2	34,60
50	18	6 31 33 180 05 2	34,60
50	19	6 31 33 189 05 2	34,60
50	20	6 31 33 199 05 2	40,50
50	21	6 31 33 210 05 2	40,50
50	22	6 31 33 219 05 2	40,50
50	23	6 31 33 229 05 2	40,50
50	24	6 31 33 240 05 2	43,60
50	25	6 31 33 250 05 2	49,20
50	26	6 31 33 259 05 2	49,20
50	27	6 31 33 270 05 2	49,20
50	28	6 31 33 279 05 2	58,10
50	29	6 31 33 289 05 2	58,10
50	30	6 31 33 299 05 2	58,10
50	31	6 31 33 309 05 2	65,10
50	32	6 31 33 319 05 2	65,10
50	33	6 31 33 329 05 2	72,50
50	34	6 31 33 339 05 2	72,50
50	35	6 31 33 350 05 2	72,50
50	36	6 31 33 359 05 2	82,30
50	37	6 31 33 369 05 2	82,30
50	38	6 31 33 379 05 2	82,30
50	39	6 31 33 389 05 2	94,00
50	40	6 31 33 399 05 2	94,00
50	41	6 31 33 409 05 2	102,00
50	42	6 31 33 420 05 2	110,00
50	43	6 31 33 429 05 2	110,00
50	44	6 31 33 439 05 2	110,00
50	45	6 31 33 449 05 2	116,00
50	46	6 31 33 459 05 2	127,00
50	47	6 31 33 469 05 2	127,00
50	48	6 31 33 479 05 2	132,00
50	49	6 31 33 489 05 2	132,00
50	50	6 31 33 499 05 2	137,00



FRESA A CORONA HSS NOVA 25 CON ATTACCO 3/4" WELDON

Lunga durata. Misure metriche, profondità di taglio 25 mm.

Profondità di taglio mm	Ø foro mm	Nr. ordine	Prezzo in € IVA escl.
25	12	6 31 34 120 05 1	21,80
25	13	6 31 34 130 05 1	21,80
25	14	6 31 34 140 05 1	21,80
25	15	6 31 34 150 05 1	21,80
25	16	6 31 34 160 05 1	21,80
25	17	6 31 34 170 05 1	23,60
25	18	6 31 34 180 05 1	23,60
25	19	6 31 34 190 05 1	23,60
25	20	6 31 34 200 05 1	27,60
25	21	6 31 34 210 05 1	27,60
25	22	6 31 34 220 05 1	27,60
25	23	6 31 34 230 05 1	31,50
25	24	6 31 34 240 05 1	31,50
25	25	6 31 34 250 05 1	31,50
25	26	6 31 34 260 05 1	37,10
25	27	6 31 34 270 05 1	37,10
25	28	6 31 34 280 05 1	39,30
25	29	6 31 34 290 05 1	39,30
25	30	6 31 34 300 05 1	42,10
25	31	6 31 34 310 05 1	42,10
25	32	6 31 34 320 05 1	48,80
25	33	6 31 34 330 05 1	48,80
25	34	6 31 34 340 05 1	55,40
25	35	6 31 34 350 05 1	55,40
25	36	6 31 34 360 05 1	55,40
25	37	6 31 34 370 05 1	64,50
25	38	6 31 34 380 05 1	64,50
25	39	6 31 34 390 05 1	64,50
25	40	6 31 34 400 05 1	72,50
25	41	6 31 34 410 05 1	72,50
25	42	6 31 34 420 05 1	78,80
25	43	6 31 34 430 05 1	78,80
25	44	6 31 34 440 05 1	83,10
25	45	6 31 34 450 05 1	83,10
25	46	6 31 34 460 05 1	94,50
25	47	6 31 34 470 05 1	94,50
25	48	6 31 34 480 05 1	98,30
25	49	6 31 34 490 05 1	98,30
25	50	6 31 34 500 05 1	98,30
25	51	6 31 34 510 05 1	105,00
25	52	6 31 34 520 05 1	105,00
25	53	6 31 34 530 05 1	112,00
25	54	6 31 34 540 05 1	112,00
25	55	6 31 34 550 05 1	123,00
25	56	6 31 34 560 05 1	139,00
25	57	6 31 34 570 05 1	139,00
25	58	6 31 34 580 05 1	151,00
25	59	6 31 34 590 05 1	151,00
25	60	6 31 34 600 05 1	151,00

1 UNIVERSAL / AUTOMATIC



FRESA A CORONA HSS NOVA 50 CON ATTACCO 3/4" WELDON

Lunga durata. Misure metriche, profondità di taglio 50 mm.

Profondità di taglio mm	Ø foro mm	Nr. ordine	Prezzo in € IVA escl.
50	12	6 31 34 120 05 2	30,50
50	13	6 31 34 130 05 2	30,50
50	14	6 31 34 140 05 2	30,50
50	15	6 31 34 150 05 2	30,50
50	16	6 31 34 160 05 2	30,50
50	17	6 31 34 170 05 2	33,10
50	18	6 31 34 180 05 2	33,10
50	19	6 31 34 190 05 2	33,10
50	20	6 31 34 200 05 2	38,80
50	21	6 31 34 210 05 2	38,80
50	22	6 31 34 220 05 2	38,80
50	23	6 31 34 230 05 2	38,80
50	24	6 31 34 240 05 2	41,70
50	25	6 31 34 250 05 2	47,10
50	26	6 31 34 260 05 2	47,10
50	27	6 31 34 270 05 2	47,10
50	28	6 31 34 280 05 2	55,60
50	29	6 31 34 290 05 2	55,60
50	30	6 31 34 300 05 2	55,60
50	31	6 31 34 310 05 2	62,30
50	32	6 31 34 320 05 2	62,30
50	33	6 31 34 330 05 2	69,40
50	34	6 31 34 340 05 2	69,40
50	35	6 31 34 350 05 2	69,40
50	36	6 31 34 360 05 2	78,80
50	37	6 31 34 370 05 2	78,80
50	38	6 31 34 380 05 2	78,80
50	39	6 31 34 390 05 2	89,90
50	40	6 31 34 400 05 2	89,90
50	41	6 31 34 410 05 2	97,30
50	42	6 31 34 420 05 2	105,00
50	43	6 31 34 430 05 2	105,00
50	44	6 31 34 440 05 2	105,00
50	45	6 31 34 450 05 2	111,00
50	46	6 31 34 460 05 2	122,00
50	47	6 31 34 470 05 2	122,00
50	48	6 31 34 480 05 2	126,00
50	49	6 31 34 490 05 2	126,00
50	50	6 31 34 500 05 2	131,00
50	51	6 31 34 510 05 2	146,00
50	52	6 31 34 520 05 2	146,00
50	53	6 31 34 530 05 2	146,00
50	54	6 31 34 540 05 2	153,00
50	55	6 31 34 550 05 2	153,00
50	56	6 31 34 560 05 2	160,00
50	57	6 31 34 570 05 2	160,00
50	58	6 31 34 580 05 2	171,00
50	59	6 31 34 590 05 2	171,00
50	60	6 31 34 600 05 2	171,00



FRESA A CORONA HSS NOVA 75 CON ATTACCO 3/4" WELDON

Lunga durata. Misure metriche, profondità di taglio 75 mm.

Profondità di taglio mm	Ø foro mm	Nr. ordine	Prezzo in € IVA escl.
75	19	6 31 34 190 05 3	74,40
75	20	6 31 34 200 05 3	74,40
75	21	6 31 34 210 05 3	80,30
75	22	6 31 34 220 05 3	80,30
75	23	6 31 34 230 05 3	80,30
75	24	6 31 34 240 05 3	80,30

Profondità di taglio mm	Ø foro mm	Nr. ordine	Prezzo in € IVA escl.
75	25	6 31 34 250 05 3	94,10
75	26	6 31 34 260 05 3	94,10
75	27	6 31 34 270 05 3	94,10
75	28	6 31 34 280 05 3	105,00
75	29	6 31 34 290 05 3	105,00
75	30	6 31 34 300 05 3	112,00
75	32	6 31 34 320 05 3	121,00
75	35	6 31 34 350 05 3	130,00
75	36	6 31 34 360 05 3	140,00
75	40	6 31 34 400 05 3	171,00
75	45	6 31 34 450 05 3	179,00
75	50	6 31 34 500 05 3	201,00
75	60	6 31 34 600 05 3	247,00



PUNTA A CORONA HSS NOVA 100 CON ATTACCO WELDON DA 3/4"

Lunga durata. Dimensioni in millimetri, profondità di taglio 100 mm. Non adatto per la realizzazione di forature sovrapposte.

Profondità di taglio mm	Ø foro mm	Nr. ordine	Prezzo in € IVA escl.
100	21	6 31 34 210 05 4	86,50
100	22	6 31 34 220 05 4	86,50
100	23	6 31 34 230 05 4	89,90
100	24	6 31 34 240 05 4	92,30
100	25	6 31 34 250 05 4	99,20
100	26	6 31 34 260 05 4	104,00
100	27	6 31 34 270 05 4	106,00
100	28	6 31 34 280 05 4	110,00
100	29	6 31 34 290 05 4	112,00
100	30	6 31 34 300 05 4	118,00
100	32	6 31 34 320 05 4	140,00
100	35	6 31 34 350 05 4	144,00
100	36	6 31 34 360 05 4	155,00
100	40	6 31 34 400 05 4	183,00
100	45	6 31 34 450 05 4	216,00
100	50	6 31 34 500 05 4	265,00

FRESA A CORONA IN HSS SPECIAL



PUNTA A CORONA HSS SPECIAL 25 CON ATTACCO 3/4" WELDON

Lunga durata. Per forare materiali multistrato in una sola operazione di lavoro. Profondità di taglio 25 mm.

Profondità di taglio mm	Ø foro mm	Nr. ordine	Prezzo in € IVA escl.
25	12	6 31 34 120 30 1	38,10
25	13	6 31 34 130 30 1	38,10
25	14	6 31 34 140 30 1	38,10
25	14,3	6 31 34 143 30 1	38,10
25	15	6 31 34 150 30 1	38,10
25	16	6 31 34 160 30 1	38,10
25	17	6 31 34 170 30 1	40,50
25	18	6 31 34 180 30 1	40,50
25	20	6 31 34 200 30 1	44,40
25	22	6 31 34 220 30 1	44,40
25	24	6 31 34 240 30 1	54,50
25	26	6 31 34 260 30 1	58,40
25	28	6 31 34 280 30 1	63,50
25	30	6 31 34 300 30 1	68,40
25	32	6 31 34 320 30 1	78,60
25	35	6 31 34 350 30 1	85,00



PUNTA A CORONA HSS SPECIAL 50 CON ATTACCO WELDON DA 3/4"

Lunga durata. Per forare materiali multistrato in una sola fase di lavoro. Dimensioni in millimetri, profondità di taglio 50 mm.

Profondità di taglio mm	Ø foro mm	Nr. ordine	Prezzo in € IVA escl.
50	12	6 31 34 120 30 2	46,10
50	13	6 31 34 130 30 2	46,10
50	14	6 31 34 140 30 2	46,10
50	15	6 31 34 150 30 2	46,10
50	16	6 31 34 160 30 2	46,10
50	17	6 31 34 170 30 2	49,30
50	18	6 31 34 180 30 2	49,30
50	20	6 31 34 200 30 2	54,70
50	22	6 31 34 220 30 2	54,70
50	24	6 31 34 240 30 2	63,30
50	26	6 31 34 260 30 2	67,40
50	28	6 31 34 280 30 2	78,20
50	30	6 31 34 300 30 2	80,30
50	32	6 31 34 320 30 2	92,30
50	35	6 31 34 350 30 2	98,00
50	36	6 31 34 360 30 2	110,00
50	40	6 31 34 400 30 2	121,00
50	45	6 31 34 450 30 2	138,00
50	50	6 31 34 500 30 2	156,00

FRESA A CORONA IN HSS RIVESTITE



FRESA A CORONA HSS DURA 25 CON ATTACCO QUICKIN

Rivestimento superficiale TiN per una lunga durata e una migliore scorrevolezza. Misure metriche, profondità di taglio 25 mm.

Profondità di taglio mm	Ø foro mm	Nr. ordine	Prezzo in € IVA escl.
25	12	6 31 33 120 06 7	35,80
25	13	6 31 33 130 06 7	35,80
25	14	6 31 33 140 06 7	35,80
25	15	6 31 33 150 06 7	35,80
25	16	6 31 33 160 06 7	35,80
25	17	6 31 33 170 06 7	39,00
25	18	6 31 33 180 06 7	39,00
25	19	6 31 33 190 06 7	39,00
25	20	6 31 33 200 06 7	43,60
25	21	6 31 33 210 06 7	43,60
25	22	6 31 33 220 06 7	43,60
25	23	6 31 33 230 06 7	53,70
25	24	6 31 33 240 06 7	53,70
25	25	6 31 33 250 06 7	53,70
25	26	6 31 33 260 06 7	58,40
25	27	6 31 33 270 06 7	58,40
25	28	6 31 33 280 06 7	63,20
25	29	6 31 33 290 06 7	63,20
25	30	6 31 33 300 06 7	69,80
25	31	6 31 33 310 06 7	69,80
25	32	6 31 33 320 06 7	79,50
25	34	6 31 33 340 06 7	87,80
25	37	6 31 33 370 06 7	99,10
25	43	6 31 33 430 06 7	120,00
25	44	6 31 33 440 06 7	129,00
25	45	6 31 33 450 06 7	129,00
25	46	6 31 33 460 06 7	142,00
25	47	6 31 33 470 06 7	142,00
25	48	6 31 33 480 06 7	156,00
25	49	6 31 33 490 06 7	156,00
25	50	6 31 33 500 06 7	156,00



FRESA A CORONA HSS DURA 50 CON ATTACCO QUICKIN

Rivestimento superficiale TiN per una lunga durata e una migliore scorrevolezza. Misure metriche, profondità di taglio 50 mm.

Profondità di taglio mm	Ø foro mm	Nr. ordine	Prezzo in € IVA escl.
50	12	6 31 33 120 06 8	45,50
50	13	6 31 33 130 06 8	45,50
50	14	6 31 33 140 06 8	45,50
50	15	6 31 33 150 06 8	45,50
50	16	6 31 33 160 06 8	45,50
50	17	6 31 33 170 06 8	48,70
50	18	6 31 33 180 06 8	48,70
50	19	6 31 33 190 06 8	48,70
50	20	6 31 33 200 06 8	55,20
50	21	6 31 33 210 06 8	55,20
50	22	6 31 33 220 06 8	55,20
50	23	6 31 33 230 06 8	64,90
50	24	6 31 33 240 06 8	64,90
50	25	6 31 33 250 06 8	64,90
50	26	6 31 33 260 06 8	73,10
50	27	6 31 33 270 06 8	73,10
50	28	6 31 33 280 06 8	79,50
50	29	6 31 33 290 06 8	79,50
50	30	6 31 33 300 06 8	87,80
50	31	6 31 33 310 06 8	87,80
50	32	6 31 33 320 06 8	99,10
50	33	6 31 33 330 06 8	99,10
50	34	6 31 33 340 06 8	110,00
50	35	6 31 33 350 06 8	110,00
50	36	6 31 33 360 06 8	110,00
50	37	6 31 33 370 06 8	124,00
50	38	6 31 33 380 06 8	124,00
50	39	6 31 33 390 06 8	124,00
50	40	6 31 33 400 06 8	138,00
50	41	6 31 33 410 06 8	138,00
50	42	6 31 33 420 06 8	150,00
50	43	6 31 33 430 06 8	150,00
50	44	6 31 33 440 06 8	163,00
50	45	6 31 33 450 06 8	163,00
50	46	6 31 33 460 06 8	182,00
50	47	6 31 33 470 06 8	182,00
50	48	6 31 33 480 06 8	195,00
50	49	6 31 33 490 06 8	195,00
50	50	6 31 33 500 06 8	195,00



FRESA A CORONA HSS DURA 25 CON ATTACCO 3/4" WELDON

Rivestimento superficiale TiN per una lunga durata e una migliore scorrevolezza. Misure metriche, profondità di taglio 25 mm.

Profondità di taglio mm	Ø foro mm	Nr. ordine	Prezzo in € IVA escl.
25	12	6 31 34 120 07 5	35,80
25	13	6 31 34 130 07 5	35,80
25	14	6 31 34 140 07 5	35,80
25	15	6 31 34 150 07 5	35,80
25	16	6 31 34 160 07 5	35,80
25	17	6 31 34 170 07 5	39,00
25	18	6 31 34 180 07 5	39,00
25	19	6 31 34 190 07 5	39,00
25	20	6 31 34 200 07 5	43,60
25	21	6 31 34 210 07 5	43,60
25	22	6 31 34 220 07 5	43,60
25	23	6 31 34 230 07 5	53,70
25	24	6 31 34 240 07 5	53,70
25	25	6 31 34 250 07 5	53,70
25	26	6 31 34 260 07 5	58,40
25	27	6 31 34 270 07 5	58,40
25	28	6 31 34 280 07 5	63,20

1 UNIVERSAL / AUTOMATIC

Profondità di taglio mm	Ø foro mm	Nr. ordine	Prezzo in € IVA escl.
25	29	6 31 34 290 07 5	63,20
25	30	6 31 34 300 07 5	69,80
25	31	6 31 34 310 07 5	69,80
25	32	6 31 34 320 07 5	79,50
25	33	6 31 34 330 07 5	79,50
25	34	6 31 34 340 07 5	87,80
25	35	6 31 34 350 07 5	87,80
25	36	6 31 34 360 07 5	87,80
25	37	6 31 34 370 07 5	99,10
25	38	6 31 34 380 07 5	99,10
25	39	6 31 34 390 07 5	99,10
25	40	6 31 34 400 07 5	110,00
25	41	6 31 34 410 07 5	110,00
25	42	6 31 34 420 07 5	120,00
25	43	6 31 34 430 07 5	120,00
25	44	6 31 34 440 07 5	129,00
25	45	6 31 34 450 07 5	129,00
25	46	6 31 34 460 07 5	142,00
25	47	6 31 34 470 07 5	142,00
25	48	6 31 34 480 07 5	156,00
25	49	6 31 34 490 07 5	156,00
25	50	6 31 34 500 07 5	156,00
25	51	6 31 34 510 07 5	166,00
25	52	6 31 34 520 07 5	166,00
25	53	6 31 34 530 07 5	173,00
25	54	6 31 34 540 07 5	173,00
25	55	6 31 34 550 07 5	179,00
25	56	6 31 34 560 07 5	187,00
25	57	6 31 34 570 07 5	187,00
25	58	6 31 34 580 07 5	204,00
25	59	6 31 34 590 07 5	204,00
25	60	6 31 34 600 07 5	204,00



FRESA A CORONA HSS DURA 50 CON ATTACCO 3/4" WELDON

Rivestimento superficiale TiN per una lunga durata e una migliore scorrevolezza.
Misure metriche, profondità di taglio 50 mm.

Profondità di taglio mm	Ø foro mm	Nr. ordine	Prezzo in € IVA escl.
50	12	6 31 34 120 07 6	45,50
50	13	6 31 34 130 07 6	45,50
50	14	6 31 34 140 07 6	45,50
50	15	6 31 34 150 07 6	45,50
50	16	6 31 34 160 07 6	45,50
50	17	6 31 34 170 07 6	48,70
50	18	6 31 34 180 07 6	48,70
50	19	6 31 34 190 07 6	48,70
50	20	6 31 34 200 07 6	55,20
50	21	6 31 34 210 07 6	55,20
50	22	6 31 34 220 07 6	55,20
50	23	6 31 34 230 07 6	64,90
50	24	6 31 34 240 07 6	64,90
50	25	6 31 34 250 07 6	64,90
50	26	6 31 34 260 07 6	73,10
50	27	6 31 34 270 07 6	73,10
50	28	6 31 34 280 07 6	79,50
50	29	6 31 34 290 07 6	79,50
50	30	6 31 34 300 07 6	87,80
50	31	6 31 34 310 07 6	87,80
50	32	6 31 34 320 07 6	99,10
50	33	6 31 34 330 07 6	99,10
50	34	6 31 34 340 07 6	110,00
50	35	6 31 34 350 07 6	110,00
50	36	6 31 34 360 07 6	110,00
50	37	6 31 34 370 07 6	124,00
50	38	6 31 34 380 07 6	124,00

Profondità di taglio mm	Ø foro mm	Nr. ordine	Prezzo in € IVA escl.
50	39	6 31 34 390 07 6	124,00
50	40	6 31 34 400 07 6	138,00
50	41	6 31 34 410 07 6	138,00
50	42	6 31 34 420 07 6	150,00
50	43	6 31 34 430 07 6	150,00
50	44	6 31 34 440 07 6	163,00
50	45	6 31 34 450 07 6	163,00
50	46	6 31 34 460 07 6	182,00
50	47	6 31 34 470 07 6	182,00
50	48	6 31 34 480 07 6	195,00
50	49	6 31 34 490 07 6	195,00
50	50	6 31 34 500 07 6	195,00
50	51	6 31 34 510 07 6	208,00
50	52	6 31 34 520 07 6	208,00
50	53	6 31 34 530 07 6	218,00
50	54	6 31 34 540 07 6	218,00
50	55	6 31 34 550 07 6	225,00
50	56	6 31 34 560 07 6	235,00
50	57	6 31 34 570 07 6	235,00
50	58	6 31 34 580 07 6	254,00
50	59	6 31 34 590 07 6	254,00
50	60	6 31 34 600 07 6	254,00

PERNI DI CENTRAGGIO



PERNI DI CENTRAGGIO

Ø mm	Lunghezza mm	Nr. ordine	Prezzo in € IVA escl.
6,35	82	6 31 34 998 30 0	18,20
6,35	100	6 31 34 998 31 0	18,20
6,35	125	6 31 34 998 33 0	18,50
6,35	135	6 31 34 998 33 5	22,10



PERNI DI CENTRAGGIO 2 pezzi.

Ø mm	Lunghezza mm	Nr. ordine	Prezzo in € IVA escl.
6,35	158	3 02 17 366 01 0	30,20
7,98	184	3 02 17 362 01 0	36,10

ADATTATORE/MANDRINO PORTAPUNTA



ADATTATORE CON ATTACCO QUICKIN

Uscita M18 x 6 P 1,5

Nr. ordine	Prezzo in € IVA escl.
6 39 01 020 00 6	29,60



ADATTATORE CON ATTACCO QUICKIN

Uscita 3/4" Weldon

Nr. ordine	Prezzo in € IVA escl.
6 39 01 021 01 4	29,60



ADATTATORE CON ATTACCO QUICKIN

Uscita Weldon speciale. Sviluppata specificatamente per le frese a corona della concorrenza con foro interno > 6,4 mm

Nr. ordine	Prezzo in € IVA escl.
6 39 01 024 01 9	29,60



ADATTATORE CON ATTACCO QUICKIN
Uscita 1/2" - 20 UNF

Nr. ordine	Prezzo in € IVA escl.
6 39 01 022 00 8	29,60



ADATTATORE CON ATTACCO QUICKIN
Uscita B 16

Nr. ordine	Prezzo in € IVA escl.
6 39 01 023 00 2	29,60



ADATTATORE CON ATTACCO 3/4" WELDON
per l'equipaggiamento di prodotti della concorrenza con il sistema QuickIN.

Nr. ordine	Prezzo in € IVA escl.
6 39 01 027 01 0	63,90



ADATTATORE WELDON DA 3/4 POLL. SU B16
Uscita B 16

Nr. ordine	Prezzo in € IVA escl.
6 39 01 061 00 0	29,60



ADATTATORE CON ATTACCO 3/4" WELDON
Uscita 1/2" - 20 UNF

Nr. ordine	Prezzo in € IVA escl.
6 39 01 070 00 0	30,00



ADATTATORE CON ATTACCO QUICKIN MAX / WELDON 32
Uscita QuickIN

Nr. ordine	Prezzo in € IVA escl.
6 39 01 045 01 0	61,80



ADATTATORE CON ATTACCO QUICKIN MAX / WELDON 32
Uscita 3/4" Weldon

Nr. ordine	Prezzo in € IVA escl.
6 39 01 076 01 0	61,80



ADATTATORE CON ATTACCO WELDON 32
Uscita 3/4" Weldon

Nr. ordine	Prezzo in € IVA escl.
6 39 01 075 01 0	61,80



PROLUNGA
per l'impiego su superfici strette, profonde o scanalate e su fori passanti a partire da Ø 36 mm. attacco QuickIN, lunghezza 100 mm, compreso perno di centraggio.

Nr. ordine	Prezzo in € IVA escl.
6 31 06 016 01 0	108,00



PROLUNGA
Per l'impiego su superfici strette, profonde o scanalate e su fori passanti a partire da Ø 34 mm. Attacco Weldon 3/4", lunghezza 100 mm.

Lungh. mm	Nr. ordine	Prezzo in € IVA escl.
100	6 31 06 022 98 0	85,30



MANDRINO A CREMAGLIERA CON ATTACCO QUICKIN

Apertura mm	Nr. ordine	Prezzo in € IVA escl.
1,5 - 13	6 39 01 023 02 0	96,50
1 - 16	6 39 01 023 01 1	114,00



MANDRINO A CREMAGLIERA CON ATTACCO 3/4" WELDON

Apertura mm	Nr. ordine	Prezzo in € IVA escl.
1,5 - 13	6 39 01 061 02 0	95,60



MANDRINO AUTOSERRANTE + GHIERA DI SERRAGGIO CON ATTACCO WELDON DA 3/4"

Apertura mm	Nr. ordine	Prezzo in € IVA escl.
1 - 13	6 32 04 037 01 0	134,00



ATTACCO CONICO MANDRINO
per trapani con cono Morse.

Attacco	Nr. ordine	Prezzo in € IVA escl.
CM 3/B 16	6 33 01 012 00 5	17,40
CM 3/B 22	6 33 01 014 00 7	23,20



BUSSOLA DI RIDUZIONE
per cono morse

Attacco	Nr. ordine	Prezzo in € IVA escl.
CM 4/CM 3	6 33 02 004 00 2	31,60



CONO DI ESTENSIONE
per cono morse

Attacco	Nr. ordine	Prezzo in € IVA escl.
CM 3/CM 3	6 33 04 005 00 0	233,00

SPIRALBOHRER



PUNTE ELICOIDALI IN HSS CON ATTACCO QUICKIN
Profondità di taglio 35 mm

Ø foro mm	Nr. ordine	Prezzo in € IVA escl.
10	6 31 11 009 01 0	27,80
10,2	6 31 11 010 01 0	27,80
11	6 31 11 011 01 0	31,90
12	6 31 11 012 01 0	31,90
13	6 31 11 013 01 0	34,10
14	6 31 11 014 01 0	34,10
15	6 31 11 015 01 0	35,80
15,5	6 31 11 016 01 0	35,70

1 UNIVERSAL / AUTOMATIC



PUNTE ELICOIDALI HSS CON ATTACCO 3/4" WELDON

Profondità di taglio 35 mm

Ø foro mm	Nr. ordine	Prezzo in € IVA escl.
5	6 31 11 036 01 0	25,90
6	6 31 11 018 01 0	25,90
6,8	6 31 11 034 01 0	25,90
7	6 31 11 019 01 0	25,90
8	6 31 11 020 01 0	25,90
8,5	6 31 11 035 01 0	27,20
9	6 31 11 021 01 0	27,20
10	6 31 11 022 01 0	27,20
10,2	6 31 11 037 01 0	31,40
11	6 31 11 023 01 0	31,40
12	6 31 11 024 01 0	31,40
13	6 31 11 025 01 0	33,70
14	6 31 11 026 01 0	33,70
15	6 31 11 027 01 0	38,20
16	6 31 11 028 01 0	38,20



SET DI PUNTE ELICOIDALI HSS CON ATTACCO 3/4" WELDON

Composto da 6 punte elicoidali HSS Ø 6, 8, 10, 12, 14 e 16 mm in una pratica scatola in plastica. Profondità di taglio 35 mm

Nr. ordine	Prezzo in € IVA escl.
6 31 11 018 02 0	199,00

ADATTATORI CONO MORSE



ADATTATORE CM - QUICK IN

Con alimentazione interna refrigerante. Cambio di una punta a corona senza chiave.

Profondità di taglio mm	Cono	Ø foro mm	Nr. ordine	Prezzo in € IVA escl.
50	CM 2	12 - 35	6 39 01 065 02 0	236,00
75	CM 2	12 - 35	6 39 01 066 02 0	255,00
50	CM 3	12 - 65	6 39 01 048 02 0	236,00
75	CM 3	12 - 65	6 39 01 049 02 0	254,00



CODOLO DI ATTACCO 3/4" WELDON

Con alimentazione interna refrigerante. Cambio di una punta a corona senza chiave.

Profondità di taglio mm	Cono	Ø foro mm	Nr. ordine	Prezzo in € IVA escl.
50	CM 2	12 - 35	3 34 01 121 02 0	232,00
75	CM 2	12 - 35	3 34 01 120 02 0	244,00
50	CM 3	12 - 35	3 34 01 119 02 0	232,00
75	CM 3	12 - 35	3 34 01 118 02 0	244,00



CODOLO DI ATTACCO 3/4" WELDON

Con alimentazione interna refrigerante.

Profondità di taglio mm	Cono	Ø foro mm	Nr. ordine	Prezzo in € IVA escl.
50	CM 3	12 - 65	6 39 01 074 02 0	136,00
75	CM 3	12 - 65	6 39 01 073 02 0	148,00



CODOLO D'ATTACCO WELDON 32

Con alimentazione interna refrigerante.

Profondità di taglio mm	Cono	Ø foro mm	Nr. ordine	Prezzo in € IVA escl.
50	CM 4	50 - 100	6 39 01 072 02 0	209,00



ADATTATORE CM - QUICK IN

per l'utilizzo di punte a corona in trapani da banco e a colonna così come tutte le altre unità di foratura con fresa a corona con attacco CM.

Con alimentazione interna refrigerante. Cambio di una punta a corona senza chiave.

Profondità di taglio mm	Cono	Ø foro mm	Nr. ordine	Prezzo in € IVA escl.
50	CM 3	12 - 65	6 39 01 019 01 3	249,00
50	CM 2	12 - 35	6 39 01 018 01 9	236,00
75	CM 3	12 - 65	6 39 01 055 02 0	265,00
75	CM 2	12 - 35	6 39 01 057 02 0	265,00



CODOLO DI ATTACCO 3/4" WELDON

per l'utilizzo di punte a corona in trapani da banco e a colonna così come tutte le altre unità di foratura con fresa a corona con attacco CM.

Con alimentazione interna refrigerante. Cambio di una punta a corona senza chiave.

Profondità di taglio mm	Cono	Ø foro mm	Nr. ordine	Prezzo in € IVA escl.
75	CM 2	12 - 35	3 34 01 116 02 0	255,00
75	CM 3	12 - 65	3 34 01 117 02 0	255,00

MASCHIATURA



MANDRINO A CAMBIO RAPIDO PER MASCHIO DI FILETTATURA GR. 2 CON ATTACCO 3/4" WELDON

Utilizzabile solo per unità di foratura a corona a base magnetica con funzione di rotazione a sinistra. Per maschi secondo DIN 371 e 374/376, in abbinamento con inserti di maschiatura con o senza giunto di sicurezza da M6 - M20.

Nr. ordine	Prezzo in € IVA escl.
9 26 02 089 01 0	377,00



MANDRINO A CAMBIO RAPIDO PER MASCHIO DI FILETTATURA GR. 2 CON ATTACCO QUICKIN

Utilizzabile solo per unità di foratura a corona a base magnetica con funzione di rotazione a sinistra. Per maschi secondo DIN 371 e 374/376, in abbinamento con inserti di maschiatura con o senza giunto di sicurezza da M6 - M20.

Nr. ordine	Prezzo in € IVA escl.
9 26 02 079 01 0	371,00



INSERTI DI MASCHIATURA GR.2

per maschi per filettare secondo DIN 371

Filettatura	Ø mm	Quadro mm	Nr. ordine	Prezzo in € IVA escl.
M 6	6	4,9	6 32 06 095 01 1	101,00
M 8	8	6,2	6 32 06 138 01 0	101,00
M 10	10	8	6 32 06 139 01 0	101,00



INSERTI DI MASCHIATURA GR.2

Maschio secondo DIN 374/376

Filettatura	Ø mm	Quadro mm	Nr. ordine	Prezzo in € IVA escl.
M 6	4,5	3,4	6 32 06 117 01 5	101,00
M 10	7	5,5	6 32 06 096 01 4	101,00
M 12	9	7	6 32 06 097 01 8	101,00
M 14	11	9	6 32 06 098 01 6	101,00
M 16	12	9	6 32 06 099 01 0	101,00
M 18	14	11	6 32 06 100 01 1	101,00
M 20	16	12	6 32 06 101 01 0	101,00



INSERTI DI MASCHIATURA GR.2
con giunto di sicurezza per fori ciechi
per maschi per filettare secondo DIN 371

Filettatura	Ø mm	Quadro mm	Nr. ordine	Prezzo in € IVA escl.
M 6	6	4,9	6 32 06 118 01 3	313,00
M 8	8	6,2	6 32 06 140 01 0	313,00
M 10	10	8	6 32 06 141 01 0	313,00



INSERTI DI MASCHIATURA GR.2
con giunto di sicurezza per fori ciechi
Maschio secondo DIN 374/376

Filettatura	Ø mm	Quadro mm	Nr. ordine	Prezzo in € IVA escl.
M 8	6	4,9	6 32 06 102 01 3	313,00
M 10	7	5,5	6 32 06 103 01 7	313,00
M 12	9	7	6 32 06 104 01 5	313,00
M 14	11	9	6 32 06 105 01 9	313,00
M 16	12	9	6 32 06 106 01 2	313,00
M 18	14	11	6 32 06 107 01 6	313,00
M 20	16	12	6 32 06 108 01 4	313,00



MASCHIO PER FORI PASSANTI

Filettatura	Lunghezza mm	Ø mm	Quadro mm	Nr. ordine	Prezzo in € IVA escl.
M 8	90	8	6,2	6 31 10 023 01 0	18,40
M 10	100	10	8	6 31 10 024 01 0	24,30
M 12	110	9	7	6 31 10 025 01 0	25,70



MASCHIO PER FORI CIECHI

Filettatura	Lunghezza mm	Ø mm	Quadro mm	Nr. ordine	Prezzo in € IVA escl.
M 8	90	8	6,2	6 31 10 023 02 0	20,80
M 10	100	10	8	6 31 10 024 02 0	26,90
M 12	110	9	7	6 31 10 025 02 0	28,10



MANDRINO A CAMBIO RAPIDO PER MASCHIO DI FILETTATURA GR. 3 CON ATTACCO QUICKIN MAX / WELDON 32

Utilizzabile solo per unità di foratura a corona a base magnetica con funzione di rotazione a sinistra. Per maschi secondo DIN 374/376, in abbinamento con inserti di maschiatura con o senza giunto di sicurezza da M22 - M36.

Nr. ordine	Prezzo in € IVA escl.
9 26 02 082 01 0	525,00



INSERTI DI MASCHIATURA GR.3
Maschio secondo DIN 374/376

Filettatura	Ø mm	Quadro mm	Nr. ordine	Prezzo in € IVA escl.
M22/M24	18	14,5	6 32 06 119 01 0	233,00
M 27	20	16	6 32 06 120 01 0	233,00
M 30	22	18	6 32 06 121 01 0	256,00
M 33	25	20	6 32 06 157 01 0	299,00
M 36	28	22	6 32 06 158 01 0	314,00



INSERTI DI MASCHIATURA GR.3
con giunto di sicurezza per fori ciechi
Maschio secondo DIN 374/376

Filettatura	Ø mm	Quadro mm	Nr. ordine	Prezzo in € IVA escl.
M22/M24	18	14,5	6 32 06 122 01 0	487,00
M 27	20	16	6 32 06 123 01 0	487,00
M 30	22	18	6 32 06 124 01 0	512,00
M 33	25	20	6 32 06 155 01 0	618,00
M 36	28	22	6 32 06 156 01 0	633,00



BUSSOLA DI RIDUZIONE INTERSCAMBIABILE DA GR. 3 A GR. 2

Inserto di riduzione per l'attacco di inserti di maschiatura gr. 2 (M6 - M20) in mandrini portamaschio gr. 3. (9 26 02 082 01 0).

Nr. ordine	Prezzo in € IVA escl.
6 32 06 125 01 0	288,00



MASCHIO PER FORI PASSANTI CON ADATTATORE PER ATTACCO 3/4" WELDON

Versione corta a norma DIN 352 / ISO 13.

Filettatura	Nr. ordine	Prezzo in € IVA escl.
M 6	6 31 10 019 03 0	48,60
M 8	6 31 10 020 03 0	51,70
M 10	6 31 10 021 03 0	56,50
M 12	6 31 10 022 03 0	59,50



MASCHIO PER FORI PASSANTI

Versione corta a norma DIN 352 / ISO 13.

Filettatura	Lunghezza mm	Ø mm	Quadro mm	Nr. ordine	Prezzo in € IVA escl.
M 6	56	6	4,9	6 31 10 019 01 0	19,80
M 8	63	6	4,9	6 31 10 020 01 0	22,90
M 10	70	7	5,5	6 31 10 021 01 0	27,20
M 12	75	9	7	6 31 10 022 01 0	30,50



ADATTATORE CON ATTACCO 3/4" WELDON

Uscita 1/4" esagonale a norma DIN 3126 / ISO 1173 - C 6,3

Nr. ordine	Prezzo in € IVA escl.
6 32 06 148 01 0	28,90



ADATTATORE CON ATTACCO 3/4" WELDON

Uscita da 6 mm attacco cilindrico per M5-M8 a norma DIN 352 / ISO 13

Ø mm	Quadro mm	Nr. ordine	Prezzo in € IVA escl.
6	4,9	6 32 06 146 01 0	28,90



ADATTATORE CON ATTACCO 3/4" WELDON

Uscita da 7 mm attacco cilindrico per M10 a norma DIN 352 / ISO 13

Ø mm	Quadro mm	Nr. ordine	Prezzo in € IVA escl.
7	5,5	6 32 06 147 01 0	28,90



ADATTATORE CON ATTACCO 3/4" WELDON

Uscita da 9 mm attacco cilindrico per M12 a norma DIN 352 / ISO 13

Ø mm	Quadro mm	Nr. ordine	Prezzo in € IVA escl.
9	7	6 32 06 149 01 0	28,90



BIT FRESA PER SVASARE HSS 90°

Con uscita 1/4" esagonale a norma DIN 3126 / ISO 1173 - C 6,3

Ø mm	Nr. ordine	Prezzo in € IVA escl.
16,5	6 31 11 038 01 0	24,20

1 UNIVERSAL / AUTOMATIC



BIT FRESA PER SVASARE HSS 90° CON ADATTATORE PER ATTACCO 3/4" WELDON

Ø mm	Nr. ordine	Prezzo in € IVA escl.
16,5	6 31 11 038 02 0	53,00



SET DI MASCHIATURA PER FORI PASSANTI

Composto rispettivamente da 1 maschio M6 a norma DIN 352 / ISO 13 con adattatore 3/4" Weldon, punta elicoidale HSS Ø 5 mm con attacco 3/4" Weldon, bit per fresa per svasare HSS 90° Ø 16,5 mm con adattatore 3/4" Weldon e 1 chiave a brugola in una pratica scatola in plastica.

Filettatura	Nr. ordine	Prezzo in € IVA escl.
M 6	6 31 10 019 02 0	145,00



SET DI MASCHIATURA PER FORI PASSANTI

Composto rispettivamente da 1 maschio M8 a norma DIN 352 / ISO 13 con adattatore 3/4" Weldon, punta elicoidale HSS Ø 6,8 mm con attacco 3/4" Weldon, bit per fresa per svasare HSS 90° Ø 16,5 mm con adattatore 3/4" Weldon e 1 chiave a brugola in una pratica scatola in plastica.

Filettatura	Nr. ordine	Prezzo in € IVA escl.
M 8	6 31 10 020 02 0	145,00



SET DI MASCHIATURA PER FORI PASSANTI

Composto rispettivamente da 1 maschio M10 a norma DIN 352 / ISO 13 con adattatore 3/4" Weldon, punta elicoidale HSS Ø 8,5 mm con attacco 3/4" Weldon, bit per fresa per svasare HSS 90° Ø 16,5 mm con adattatore 3/4" Weldon e 1 chiave a brugola in una pratica scatola in plastica.

Filettatura	Nr. ordine	Prezzo in € IVA escl.
M 10	6 31 10 021 02 0	150,00



SET DI MASCHIATURA PER FORI PASSANTI

Composto rispettivamente da 1 maschio M12 a norma DIN 352 / ISO 13 con adattatore 3/4" Weldon, punta elicoidale HSS Ø 10,2 mm con attacco 3/4" Weldon, bit per fresa per svasare HSS 90° Ø 16,5 mm con adattatore 3/4" Weldon e 1 chiave a brugola in una pratica scatola in plastica.

Filettatura	Nr. ordine	Prezzo in € IVA escl.
M 12	6 31 10 022 02 0	150,00

DISPOSITIVI DI BLOCCAGGIO



PIASTRA PER VUOTO

per materiali antimagnetici e fondi strutturati (lamiera bugnata, lamiera ondulata ecc.)
Piastra per vuoto 396 x 200 x 95 mm

Nr. ordine	Prezzo in € IVA escl.
9 26 02 057 01 7	714,00



PIASTRA PER VUOTO

per materiali antimagnetici e fondi strutturati (lamiera bugnata, lamiera ondulata ecc.)
Piastra per vuoto 396 x 350 x 95 mm

Nr. ordine	Prezzo in € IVA escl.
9 26 02 085 01 0	714,00



POMPA PER VUOTO

Pompa per vuoto 230 V 50 Hz, 92 W, quantità aspirata 0,015 m³/min, - 0,8 bar, peso 2,5 kg, incl. tubo di aspirazione, classe di protezione: IP 30, classe di protezione: I, durata di accensione: 15 min. funzionamento / 10 min. pausa (intervallo)

Nr. ordine	Prezzo in € IVA escl.
9 26 01 022 01 3	669,00



PIASTRA A VENTOSA

per materiali antimagnetici, 250 x 330 x 110 mm

Nr. ordine	Prezzo in € IVA escl.
9 26 02 054 01 6	689,00



DISPOSITIVO DI FORATURA TUBI

incl. cinghia di serraggio, per la foratura di tubi con Ø da 60 a 300 mm, 220 x 130 mm.

Nr. ordine	Prezzo in € IVA escl.
9 26 02 055 01 0	374,00

RAFFREDDAMENTO



POMPA MANUALE

Capacità ca. 450 ml.

Nr. ordine	Prezzo in € IVA escl.
3 21 32 022 00 7	14,10

TUBO FLESSIBILE

per pompa a mano 3 21 32 022 00 7.

Nr. ordine	Prezzo in € IVA escl.
3 14 14 054 00 8	4,54



TUBO FLESSIBILE

Per l'impiego di punte elicoidali.

Lunghezza mm	Nr. ordine	Prezzo in € IVA escl.
340	3 14 14 070 01 0	18,60
500	3 14 14 078 01 0	30,00



PASTA DA TAGLIO

Lubrificante per il taglio della lamiera

Nr. ordine	Prezzo in € IVA escl.
3 21 32 046 00 0	19,40

ALTRI ACCESSORI



FIORETTO MAGNETICO

Pratico utensile con elevata forza magnetica per una veloce e semplice raccolta dei trucioli metallici.

Nr. ordine	Prezzo in € IVA escl.
6 42 01 005 01 0	62,80

SET DI ACCESSORI



SET CONSTRUCTION-SITE WELDON 3/4" / HSS NOVA 50

- + Set per l'utilizzatore con punte a corona in metallo duro e HSS nella valigetta L-BOXX
- + Punta a corona HSS NOVA 50: estremamente resistente a colpi e urti, è l'ideale per utilizzi impegnativi su strutture in acciaio e nel montaggio. Grazie ai taglienti resistenti e all'ottimo acciaio HSS con una durezza di 64 HRC, questa punta a corona convince anche per la sua massima durata utile.
- + Set di punte elicoidali HSS 5 % di cobalto: punte elicoidali HSS in lega di cobalto Ø 2 / 3 / 4 / 5 / 6 / 8 mm. Particolarmente adatte alla lavorazione di acciai inossidabili e legati.
- + Mandrino autoserrante SUPRA-SK: mandrino autoserrante in metallo con campo di serraggio 1 - 13 mm. Serraggio semplice, rapido e senza chiavi di servizio per il massimo comfort di utilizzo. Ganasce autoserranti per un'esatta rotazione assiale dell'utensile di foratura.
- + Valigetta portautensili L-BOXX: per riporre gli accessori in modo preciso, ordinato e sicuro. Grazie agli appositi inserti per minuteria, tutti gli accessori trovano il loro posto e le valigette L-BOXX possono essere facilmente collegate e impilate.
- + 1 set di punte elicoidali, 6 pezzi
- + 1 mandrino autoserrante SUPRA-SK 1 - 13 mm con attacco Weldon da 3/4"
- + 2 punte elicoidali HSS con 35 mm di profondità di taglio per ogni diametro (Ø 8 mm e 10 mm)
- + 6 punte a corona HSS NOVA 50 con 50 mm di profondità di taglio (Ø 12 / 14 / 16 / 18 / 20 / 22 mm)
- + 2 perni di centraggio da 100 mm
- + 1 pasta da taglio
- + 1 valigetta L-BOXX 136 per accessori

Nr. ordine	Prezzo in € IVA escl.
3 39 01 680 52 0	442,00



STRUCTURAL STEEL-SET 3/4" WELDON / HSS NOVA 50 - HM ULTRA 50

- + Set per l'utilizzatore con punte a corona in metallo duro e HSS nella valigetta L-BOXX
- + Punta a corona HSS NOVA 50: estremamente resistente a colpi e urti, è l'ideale per utilizzi impegnativi su strutture in acciaio e nel montaggio. Grazie ai taglienti resistenti e all'ottimo acciaio HSS con una durezza di 64 HRC, questa punta a corona convince anche per la sua massima durata utile.
- + Punta a corona HM ULTRA 50: grazie al suo dente tagliente in metallo duro di alta qualità con una durezza di 1450 HV, questa punta a corona convince per la grande asportazione del truciolo e la massima durata utile su tutti i metalli.
- + Valigetta portautensili L-BOXX: per riporre gli accessori in modo preciso, ordinato e sicuro. Grazie agli appositi inserti per minuteria, tutti gli accessori trovano il loro posto e le valigette L-BOXX possono essere facilmente collegate e impilate.
- + 1 punta a corona HSS NOVA 50 con 50 mm di profondità di taglio per ogni diametro (Ø 12 / 14 / 16 / 18 / 20 / 22 mm)
- + 1 punta a corona HM ULTRA 50 con 50 mm di profondità di taglio per ogni diametro (Ø 12 / 14 / 16 / 18 / 20 / 22 mm)
- + 2 perni di centraggio da 100 mm
- + 1 pasta da taglio
- + 1 valigetta L-BOXX 136 per accessori

Nr. ordine	Prezzo in € IVA escl.
3 39 01 680 39 0	571,00



STRUCTURAL STEEL-SET 3/4" WELDON / HSS NOVA 25

- + Set per l'utilizzatore con punte a corona HSS nella valigetta L-BOXX.
- + Le punte a corona HSS dei diametri più comuni in un solo set. Ideali per costruzioni in acciaio e la realizzazione di ponti.
- + Punta a corona HSS NOVA 25: lunga durata e particolare resistenza a colpi e urti. Grazie ai taglienti resistenti e all'ottimo acciaio HSS con una durezza di 64 HRC, questa punta a corona è l'ideale per utilizzi impegnativi su strutture in acciaio e nel montaggio.
- + Punta elicoidali e per svasatura: tutto il necessario per la foratura a corona e i fori ciechi a portata di mano in un solo set.
- + Valigetta portautensili L-BOXX: per riporre gli accessori in modo preciso, ordinato e sicuro. Grazie agli appositi inserti per minuteria, tutti gli accessori trovano il loro posto e le valigette L-BOXX possono essere facilmente collegate e impilate.
- + 3 punte elicoidali HSS con 35 mm di profondità di taglio per ogni diametro (Ø 10 mm e 12 mm)
- + 3 punte a corona HSS NOVA 25 con 25 mm di profondità di taglio per ogni diametro (Ø 14 / 16 / 18 / 20 / 22 mm)
- + 2 perni di centraggio da 82 mm
- + 1 pasta da taglio
- + 1 valigetta L-BOXX 136 per accessori

Nr. ordine	Prezzo in € IVA escl.
3 39 01 680 42 0	583,00



MACHINERY-SET 3/4" WELDON

- + Set per l'utilizzatore con una vasta gamma di accessori per la maschiatura nella valigetta L-BOXX
- + I più comuni maschi per fori passanti in un solo set. Ideale per la costruzione di macchine e attrezzi.
- + Punta elicoidali e per svasatura: tutto il necessario per la foratura a corona e i fori ciechi a portata di mano in un solo set.
- + Valigetta portautensili L-BOXX: per riporre gli accessori in modo preciso, ordinato e sicuro. Grazie agli appositi inserti per minuteria, tutti gli accessori trovano il loro posto e le valigette L-BOXX possono essere facilmente collegate e impilate.
- + 2 maschi per tipo (M6, M8, M10, M12 [DIN 352 / ISO 13])
- + 1 punta elicoidale HSS con 35 mm di profondità di taglio per ogni diametro (Ø 5,0 / 6,8 / 8,5 / 10,2 mm)
- + 4 svasatori conici HSS 90° con Ø 16,5 mm
- + 1 pasta da taglio
- + 1 valigetta L-BOXX 136 per accessori

Nr. ordine	Prezzo in € IVA escl.
3 39 01 680 41 0	641,00



TRUCKFRAME-SET 3/4" WELDON / HSS SPECIAL 25

- + Set per l'utilizzatore con punte a corona HSS nella valigetta L-BOXX.
- + Le punte a corona HSS SPECIAL dei diametri più comuni in un solo set. Ideale per la costruzione di veicoli speciali e di telai per veicoli.
- + Punta a corona HSS SPECIAL 25: grazie alla speciale geometria del tagliente, l'anima viene tagliata dall'interno verso l'esterno ed è possibile tagliare materiali multistrato in una sola fase di lavoro.
- + Punta elicoidali e per svasatura: tutto il necessario per la foratura a corona e i fori ciechi a portata di mano in un solo set.
- + Valigetta portautensili L-BOXX: per riporre gli accessori in modo preciso, ordinato e sicuro. Grazie agli appositi inserti per minuteria, tutti gli accessori trovano il loro posto e le valigette L-BOXX possono essere facilmente collegate e impilate.
- + 2 punte elicoidali HSS con 35 mm di profondità di taglio per ogni diametro (Ø 8 mm e 10 mm)
- + 2 punte a corona HSS SPECIAL 25 con 25 mm di profondità di taglio per ogni diametro (Ø 12 / 14 / 16 / 18 / 20 / 22 / 24 / 26 mm)
- + 2 perni di centraggio da 82 mm
- + 1 pasta da taglio
- + 1 valigetta L-BOXX 136 per accessori

Nr. ordine	Prezzo in € IVA escl.
3 39 01 680 43 0	817,00



FABRICATOR M12 TAPPING-SET 3/4" WELDON

- + Set per l'utilizzatore con una vasta gamma di accessori per la maschiatura nella valigetta L-BOXX
- + I più comuni maschi per fori passanti e fori ciechi in un solo set. Ideali per costruzioni in metallo e per la costruzione di macchine.
- + Mandrini a cambio rapido per maschiatura: utilizzabili per tutti i carotatori per punte a corona con funzione di rotazione a sinistra, rendono la maschiatura ancora più precisa ed efficiente.
- + Inserti per la maschiatura e maschi: tutto da un unico fornitore, in un set per filettare M8, M10, M12 in fori passanti e fori ciechi.
- + Valigetta portautensili L-BOXX: per riporre gli accessori in modo preciso, ordinato e sicuro. Grazie agli appositi inserti per minuteria, tutti gli accessori trovano il loro posto e le valigette L-BOXX possono essere facilmente collegate e impilate.
- + 1 mandrino a cambio rapido per maschiatura gr. 2
- + 1 inserto per maschiatura con giunto di sicurezza per ogni tipo (M8 / M10 [DIN 371], M12 [DIN 374/376])
- + 1 maschio HSS per fori passanti per ogni tipo M8 / M10 [DIN 371B], M12 [DIN 376B]
- + 1 maschio HSS per fori ciechi per ogni tipo (M8 / M10 [DIN 371C], M12 [DIN 376C])
- + 1 punta elicoidale HSS con 35 mm di profondità di taglio per ogni diametro (Ø 6,8 / 8,5 / 10,2 mm)
- + 1 svasatore conico HSS 90° con Ø 16,5 mm
- + 1 pasta da taglio
- + 1 valigetta L-BOXX 136 per accessori

Nr. ordine	Prezzo in € IVA escl.
3 39 01 680 40 0	1.221,00

FORATURA



TRAPANI**66**

Abbinamento ottimale per la relativa applicazione. Precisione, potenza, praticità.

**MARTELLO PERFORATORE****74**

Imbattibile su pietra, cemento, muratura. Impiego universale per le applicazioni più diverse.

**TRAPANI ANGOLARI** **75**

Forature facili anche negli angoli. Compatti, maneggevoli, potenti, ideali per lavori complessi in spazi ristretti.

**MASCHIATRICI** **76**

Convenienza, precisione e affidabilità. L'alternativa ai lavori manuali.

**SUPPORTI DI FORATURA MAGNETICI** **78**

In orizzontale, verticale e sopratesta: maneggevoli e flessibili in cantiere e in officina.



2 TRAPANI



BOP 6	BOP 10	BOP 10-2	BOP 13-2	BOS 16	BOS 16-2	BOZ 32-4 M
Trapano compatto ad una velocità e con un'elevata stabilità dei giri per fori fino a 6 mm nell'acciaio per montaggi in cantiere.	Trapano compatto ad una velocità e con un'elevata stabilità dei giri per fori fino a 10 mm nell'acciaio per montaggi in cantiere.	Trapano universale a due velocità fino a 10 mm con numero di giri ideale per acciaio e acciaio inox.	Trapano universale a due velocità fino a 13 mm con numero di giri ideale per acciaio e acciaio inox.	Potente trapano con regolazione del numero di giri per l'impiego flessibile nel settore delle costruzioni metalliche.	Potente trapano a due velocità con regolazione del numero di giri per l'impiego flessibile nel settore delle costruzioni metalliche.	Trapano universale a quattro velocità con rotazione a destra / a sinistra, impostazione del numero di giri, attacco portautensile CM3 per lavori di foratura in condizioni difficili.

PAGINA		67	68	69	70	71	71	72
Foratura con punte elicoidali		++	++	++	++	++	++	++
Maschiatura			+	++	++	++	++	++
Foratura con sega a tazza in lastre di metallo						+	+	+
Svasare			+	++	++	++	++	++
Alesare						+	+	++
Rotazione destra/sinistra		•	•	•	•	•	•	•
Elettronica di accelerazione		•	•	•	•	•	•	•
Giunto di sicurezza con controllo della coppia						•	•	•
Preselezione del numero di giri						•	•	•
Potenza nominale assorbita	W	500	500	500	550	1 200	1 200	1 800
Potenza resa	W	270	270	270	300	680	680	1 100
Nr. giri sotto carico	min ⁻¹	0 - 2 700	0 - 900	0 - 460 / 0 - 1 350	0 - 440 / 0 - 1 300	0 - 520	0 - 520 / 0 - 1 600	
Nr. giri a vuoto	min ⁻¹	0 - 4 000	0 - 1 500	0 - 700 / 0 - 2 250	0 - 680 / 0 - 2 200	0 - 520	0 - 520 / 0 - 1 600	
Coppia alla max. potenza erogata	Nm	3,5	9	20 / 7	20 / 7	50	50 / 16	75 / 48 / 34 / 22
Coppia all'arresto	Nm	9	24	50 / 16	50 / 16	50 **	50 / 16 **	75 / 48 / 34 / 22 **
Apertura mandrino	mm	0,5 - 10	1,5 - 13	1,5 - 13	1,5 - 13	3 - 16	3 - 16	
Ø foratura acciaio	mm	6	10	10	13	16	16	32
Ø foro acciaio inox con punta a corona	mm	6	10	10	13	16	16	20
Ø foratura leghe leggere	mm	10	15	16	16	20	20	60
Ø foratura legno	mm	20	30	35	37	50	50	70
Ø foro acciaio con seghe a tazza	mm					80	80	
Maschiatura			M 6	M 10	M 10	M 12	M 12	M 24
Svasatura max. Ø	mm					31	31	50
Attacco albero portautensile		1/2"-20 UNF	1/2"-20 UNF	1/2"-20 UNF	1/2"-20 UNF	1/2"-20 UNF	1/2"-20 UNF	
Ø attacco a collare	mm	43	43	43	43			65
Ingombro angolare	mm	23	23	23	23	27	27	38
Cavo con spina	m	5	5	5	5	4	4	3,1
Peso EPTA	kg	1,70	1,80	2,00	2,00	3,50	3,70	7,50

+ adatto

++ molto adatto

• compreso

** Giunto di sicurezza con elemento di controllo del momento torcente.

BOP 6**SET BOP 6**

Trapano compatto ad una velocità e con un'elevata stabilità dei giri per fori fino a 6 mm nell'acciaio per montaggi in cantiere.

Potenza nominale assorbita	W	500	500
Potenza resa	W	270	270
Nr. giri sotto carico	min ⁻¹	0 - 2 700	0 - 2 700
Nr. giri a vuoto	min ⁻¹	0 - 4 000	0 - 4 000
Coppia alla max. potenza erogata	Nm	3,5	3,5
Coppia all'arresto	Nm	9	9
Apertura mandrino	mm	0,5 - 10	0,5 - 10
Ø foratura acciaio	mm	6	6
Ø foro acciaio inox con punta a corona	mm	6	6
Ø foratura leghe leggere	mm	10	10
Ø foratura legno	mm	20	20
Attacco albero portautensile		1/2"-20 UNF	1/2"-20 UNF
Ø attacco a collare	mm	43	43
Ingombro angolare	mm	23	23
Cavo con spina	m	5	5
Peso EPTA	kg	1,70	1,70

I VANTAGGI DEI PRODOTTI FEIN

- + Numero di giri ottimale per piccoli diametri per lavorazioni economicamente vantaggiose grazie all'estrema efficienza dell'attrezzo.
- + Motore FEIN ad alte prestazioni con elevata stabilità del numero dei giri per una velocità di foratura costante in quasi tutte le applicazioni.
- + Testa a ingranaggi in metallo e carcassa motore stabile contro le forze di torsione in monoscocca per una lunga durata.
- + Rotazione destra/sinistra.
- + Mandrino di precisione in metallo.
- + Elevata precisione di rotazione.
- + Griffe autoserranti del mandrino portapunta.
- + Impugnatura Sensitiv FEIN.
- + Elettronica di accelerazione.
- + Cavo da 5 metri.
- + Attacco a collare da Ø 43 mm per utilizzo in esecuzione stazionaria.

FORNITURA

1 mandrino autoserrante bloccabile SUPRA SKE,
1 impugnatura supplementare

1 mandrino autoserrante bloccabile SUPRA SKE, 1 impugnatura supplementare, 1 valigetta portautensile in plastica

Nr. ordine	7 205 52 60 00 0	7 205 52 61 00 0
EAN	4014586882413	4014586881973
Prezzo in € IVA escl. [PK01]	381,00	419,00

Per gli accessori vedere pagina 73

2 TRAPANI

BOP 10



SET BOP 10



Trapano compatto ad una velocità e con un'elevata stabilità dei giri per fori fino a 10 mm nell'acciaio per montaggi in cantiere.

Potenza nominale assorbita	W	500	500
Potenza resa	W	270	270
Nr. giri sotto carico	min ⁻¹	0 - 900	0 - 900
Nr. giri a vuoto	min ⁻¹	0 - 1 500	0 - 1 500
Coppia alla max. potenza erogata	Nm	9	9
Coppia all'arresto	Nm	24	24
Apertura mandrino	mm	1,5 - 13	1,5 - 13
Ø foratura acciaio	mm	10	10
Ø foro acciaio inox con punta a corona	mm	10	10
Ø foratura leghe leggere	mm	15	15
Ø foratura legno	mm	30	30
Maschiatura		M 6	M 6
Attacco albero portautensile		1/2" -20 UNF	1/2" -20 UNF
Ø attacco a collare	mm	43	43
Ingombro angolare	mm	23	23
Cavo con spina	m	5	5
Peso EPTA	kg	1,80	1,80

I VANTAGGI DEI PRODOTTI FEIN

- + Struttura particolarmente compatta e snella con ottimo ingombro angolare per eseguire lavori di montaggio anche in corrispondenza di angoli e punti di difficile accesso.
- + Motore FEIN ad alte prestazioni con elevata stabilità del numero dei giri per una velocità di foratura costante in quasi tutte le applicazioni.
- + Testa a ingranaggi in metallo e carcassa motore stabile contro le forze di torsione in monoscocca per una lunga durata.
- + Rotazione destra/sinistra.
- + Mandrino di precisione in metallo.
- + Elevata precisione di rotazione.
- + Griffe autoserranti del mandrino portapunta.
- + Impugnatura Sensitiv FEIN.
- + Elettronica di accelerazione.
- + Cavo da 5 metri.
- + Attacco a collare da Ø 43 mm per utilizzo in esecuzione stazionaria.

FORNITURA

1 mandrino autoserrante bloccabile SUPRA SKE,
1 impugnatura supplementare

1 mandrino autoserrante bloccabile SUPRA SKE, 1 impugnatura supplementare, 1 valigetta portautensile in plastica

Nr. ordine	7 205 53 60 00 0	7 205 53 61 00 0
EAN	4014586882468	4014586881980
Prezzo in € IVA escl. [PK01]	394,00	432,00

Per gli accessori vedere pagina 73

BOP 10-2**SET BOP 10-2**

Trapano universale a due velocità fino a 10 mm con numero di giri ideale per acciaio e acciaio inox.

Potenza nominale assorbita	W	500	500
Potenza resa	W	270	270
Nr. giri sotto carico	min ⁻¹	0 - 460 / 0 - 1 350	0 - 460 / 0 - 1 350
Nr. giri a vuoto	min ⁻¹	0 - 700 / 0 - 2 250	0 - 700 / 0 - 2 250
Coppia alla max. potenza erogata	Nm	20 / 7	20 / 7
Coppia all'arresto	Nm	50 / 16	50 / 16
Apertura mandrino	mm	1,5 - 13	1,5 - 13
Ø foratura acciaio	mm	10	10
Ø foro acciaio inox con punta a corona	mm	10	10
Ø foratura leghe leggere	mm	16	16
Ø foratura legno	mm	35	35
Maschiatura		M 10	M 10
Attacco albero portautensile		1/2"-20 UNF	1/2"-20 UNF
Ø attacco a collare	mm	43	43
Ingombro angolare	mm	23	23
Cavo con spina	m	5	5
Peso EPTA	kg	2,00	2,00

I VANTAGGI DEI PRODOTTI FEIN

- + Cambio meccanico a due velocità per un adattamento ottimale del numero di giri all'impiego specifico.
- + Motore FEIN ad alte prestazioni con elevata stabilità del numero dei giri per una velocità di foratura costante in quasi tutte le applicazioni.
- + Testa a ingranaggi in metallo e carcassa motore stabile contro le forze di torsione in monoscocca per una lunga durata.
- + Rotazione destra/sinistra.
- + Mandrino di precisione in metallo.
- + Elevata precisione di rotazione.
- + Griffe autoserranti del mandrino portapunta.
- + Impugnatura Sensitiv FEIN.
- + Elettronica di accelerazione.
- + Cavo da 5 metri.
- + Attacco a collare da Ø 43 mm per utilizzo in esecuzione stazionaria.

FORNITURA

1 mandrino autoserrante bloccabile SUPRA SKE,
1 impugnatura supplementare

1 mandrino autoserrante bloccabile SUPRA SKE, 1 impugnatura supplementare, 1 valigetta portautensile in plastica

Nr. ordine	7 205 54 60 00 0	7 205 54 61 00 0
EAN	4014586882512	4014586881997
Prezzo in € IVA escl. [PK01]	457,00	490,00

Per gli accessori vedere pagina 73

2 TRAPANI

BOP 13-2



SET BOP 13-2



Trapano universale a due velocità fino a 13 mm con numero di giri ideale per acciaio e acciaio inox.

Potenza nominale assorbita	W	550	550
Potenza resa	W	300	300
Nr. giri sotto carico	min ⁻¹	0 - 440 / 0 - 1 300	0 - 440 / 0 - 1 300
Nr. giri a vuoto	min ⁻¹	0 - 680 / 0 - 2 200	0 - 680 / 0 - 2 200
Coppia alla max. potenza erogata	Nm	20 / 7	20 / 7
Coppia all'arresto	Nm	50 / 16	50 / 16
Apertura mandrino	mm	1,5 - 13	1,5 - 13
Ø foratura acciaio	mm	13	13
Ø foro acciaio inox con punta a corona	mm	13	13
Ø foratura leghe leggere	mm	16	16
Ø foratura legno	mm	37	37
Maschiatura		M 10	M 10
Attacco albero portautensile		1/2"-20 UNF	1/2"-20 UNF
Ø attacco a collare	mm	43	43
Ingombro angolare	mm	23	23
Cavo con spina	m	5	5
Peso EPTA	kg	2,00	2,00

I VANTAGGI DEI PRODOTTI FEIN

- + Cambio meccanico a due velocità per un adattamento ottimale del numero di giri all'impiego specifico.
- + Motore FEIN ad alte prestazioni con elevata stabilità del numero dei giri per una velocità di foratura costante in quasi tutte le applicazioni.
- + Testa a ingranaggi in metallo e carcassa motore stabile contro le forze di torsione in monoscocca per una lunga durata.
- + Rotazione destra/sinistra.
- + Mandrino di precisione in metallo.
- + Elevata precisione di rotazione.
- + Griffe autoserranti del mandrino portapunta.
- + Impugnatura Sensitiv FEIN.
- + Elettronica di accelerazione.
- + Cavo da 5 metri.
- + Attacco a collare da Ø 43 mm per utilizzo in esecuzione stazionaria.

FORNITURA

1 mandrino autoserrante bloccabile SUPRA SKE,
1 impugnatura supplementare

1 mandrino autoserrante bloccabile SUPRA SKE, 1 impugnatura supplementare, 1 valigetta portautensile in plastica

Nr. ordine	7 205 55 60 00 0	7 205 55 61 00 0
EAN	4014586882567	4014586882017
Prezzo in € IVA escl. [PK01]	478,00	513,00

Per gli accessori vedere pagina 73

BOS 16

Potente trapano con regolazione del numero di giri per l'impiego flessibile nel settore delle costruzioni metalliche.

BOS 16-2

Potente trapano a due velocità con regolazione del numero di giri per l'impiego flessibile nel settore delle costruzioni metalliche.

Potenza nominale assorbita	W	1 200	1 200
Potenza resa	W	680	680
Nr. giri sotto carico	min ⁻¹	0 - 520	0 - 520 / 0 - 1 600
Nr. giri a vuoto	min ⁻¹	0 - 520	0 - 520 / 0 - 1 600
Coppia alla max. potenza erogata	Nm	50	50 / 16
Coppia all'arresto	Nm	50 **	50 / 16 **
Apertura mandrino	mm	3 - 16	3 - 16
Ø foratura acciaio	mm	16	16
Ø foro acciaio inox con punta a corona	mm	16	16
Ø foratura leghe leggere	mm	20	20
Ø foratura legno	mm	50	50
Ø foro acciaio con seghe a tazza	mm	80	80
Maschiatura		M 12	M 12
Svasatura max. Ø	mm	31	31
Attacco albero portautensile		1/2" -20 UNF	1/2" -20 UNF
Ingombro angolare	mm	27	27
Cavo con spina	m	4	4
Peso EPTA	kg	3,50	3,70

I VANTAGGI DEI PRODOTTI FEIN

- | | |
|--|---|
| <ul style="list-style-type: none"> + Numero di giri ottimale per grandi diametri con conseguente resa economicamente vantaggiosa ed efficiente dell'utensile. + Motore FEIN ad alte prestazioni con elevata stabilità del numero dei giri per una velocità di foratura costante in quasi tutte le applicazioni. + Testa a ingranaggi in metallo e carcassa motore stabile contro le forze di torsione in monoscocca per una lunga durata. + Rotazione a sinistra/destra e selezione elettronica della velocità. + Regolazione elettronica del numero dei giri. + Mandrino di precisione in metallo. + Elevata precisione di rotazione. + Griffe autoserranti del mandrino portapunta. + Impugnatura a vanga per una trasmissione ottimale della forza. + Elettronica di accelerazione. ** Giunto di sicurezza con elemento di controllo del momento torcente. | <ul style="list-style-type: none"> + Cambio meccanico a due velocità per un adattamento ottimale del numero di giri all'impiego specifico. |
|--|---|

FORNITURA

1 mandrino autoserrante bloccabile SUPRA SKE, 1 impugnatura supplementare

Nr. ordine	7 205 47 60 00 0	7 205 49 60 00 0
EAN	4014586874463	4014586876443
Prezzo in € IVA escl. [PK01]	634,00	716,00

Per gli accessori vedere pagina 73

2 TRAPANI

BOZ 32-4 M



FORNITURA

1 impugnatura supplementare,
1 cuneo di estrazione

Per gli accessori vedere pagina 73

Trapano universale a quattro velocità con rotazione a destra / a sinistra, impostazione del numero di giri, attacco portautensile CM3 per lavori di foratura in condizioni difficili.

Potenza nominale assorbita	W	1 800
Potenza resa	W	1 100
Numero di giri sotto carico 1a marcia	min ⁻¹	60 - 140
Numero di giri sotto carico 2a marcia	min ⁻¹	95 - 220
Numero di giri sotto carico 3a marcia	min ⁻¹	135 - 310
Numero di giri sotto carico 4a marcia	min ⁻¹	210 - 480
Coppia alla max. potenza erogata	Nm	75 / 48 / 34 / 22
Numero di giri a vuoto 1a marcia	min ⁻¹	60 - 140
Numero di giri a vuoto 2a marcia	min ⁻¹	95 - 220
Numero di giri a vuoto 3a marcia	min ⁻¹	135 - 310
Numero di giri a vuoto 4a marcia	min ⁻¹	210 - 480
Coppia all'arresto	Nm	75 / 48 / 34 / 22 **
Portautensile		CM 3
Ø foratura acciaio	mm	32
Ø foro acciaio inox con punta a corona	mm	20
Ø foratura leghe leggere	mm	60
Ø foratura legno	mm	70
Maschiatura		M 24
Svasatura max. Ø	mm	50
Alesatura, Ø max.	mm	30
Ø attacco a collare	mm	65
Ingombro angolare	mm	38
Cavo con spina	m	3,1
Peso EPTA	kg	7,50

Nr. ordine	7 202 51 60 00 0
EAN	4014586889849
Prezzo in € IVA escl. [PK01]	1.558,00

I VANTAGGI DEI PRODOTTI FEIN

- + Motore ad alte prestazioni FEIN da 1800 W e cambio meccanico a 4 velocità per una coppia elevata durante lavori di foratura in condizioni difficili.
 - + Macchina con rotazione a destra / sinistra e riduzione elettronica del numero di giri per tutti i lavori di foratura, ad esempio forature con punte a corona o elicoidali, di svasatura e alesatura.
 - + Costruzione estremamente robusta per l'impiego in condizioni particolarmente difficili grazie all'alta qualità del materiale e della lavorazione.
 - + Attacco portautensile CM3.
 - + Disinserimento elettronico della coppia.
 - + Regolazione elettronica del numero dei giri.
 - + Estremamente resistente per lavorazioni pesanti.
 - + Testa ingranaggi in metallo
 - + Impugnatura a crociera.
 - + Utilizzo ottimale su supporti di foratura magnetici FEIN.
 - + Ampia gamma di accessori.
- ** Giunto di sicurezza con elemento di controllo del momento torcente.

ACCESSORI BOP 6, BOP 10, BOP 10-2, BOP 13-2

**MANDRINO AUTOSERRANTE**

Mandrino autoserrante a una sola bussola SUPRA SKE con ghiera di bloccaggio, attacco mandrino 1/2" - 20 UNF

Apertura mm	Nr. ordine	Prezzo in € IVA escl.
0.5 - 10	6 32 05 036 01 0	98,50

**MANDRINO AUTOSERRANTE**

Mandrino autoserrante a una sola bussola SUPRA SKE con ghiera di bloccaggio, attacco mandrino 1/2" - 20 UNF

Apertura mm	Nr. ordine	Prezzo in € IVA escl.
1.5-13	6 32 05 035 01 0	97,70

CHIAVE SW17

Nr. ordine	Prezzo in € IVA escl.
6 29 03 002 00 9	8,15

DISPOSITIVO DI AGGANCIO

per la sospensione ad un bilanciere verticale

Nr. ordine	Prezzo in € IVA escl.
3 02 32 046 00 8	5,13

**DISPOSITIVO DI AGGANCIO**

per la sospensione ad un bilanciere orizzontale e verticale

Nr. ordine	Prezzo in € IVA escl.
3 21 25 050 00 7	14,20

**ARRESTO DI PROFONDITÀ**

Nr. ordine	Prezzo in € IVA escl.
3 21 27 005 00 6	8,06

ACCESSORI BOS 16, BOS 16-2

**MESCOLATORE**

600 mm di lunghezza, Ø 110 mm

Nr. ordine	Prezzo in € IVA escl.
6 39 02 002 01 3	118,00

**MANDRINO AUTOSERRANTE**

Mandrino autoserrante a una sola bussola SUPRA SKE con ghiera di bloccaggio, attacco mandrino 1/2" - 20 UNF

Apertura mm	Nr. ordine	Prezzo in € IVA escl.
3-16	6 32 05 038 01 0	143,00

MANDRINO AUTOSERRANTE

Attacco mandrino 1/2" - 20 UNF punta a forma di R

Apertura mm	Nr. ordine	Prezzo in € IVA escl.
1-13	6 32 05 033 01 0	114,00

**MANDRINO A CREMAGLIERA**

Attacco mandrino 1/2" - 20 UNF

Apertura mm	Nr. ordine	Prezzo in € IVA escl.
1-10	6 32 03 034 01 0	43,30
1.5-13	6 32 03 041 01 4	55,30

ACCESSORI BOZ 32-4 M, DSKE 672, DDSK 672-1, DDSK 672

**MANDRINO AUTOSERRANTE**

Attacco mandrino B 16 punta a forma di R

Apertura mm	Nr. ordine	Prezzo in € IVA escl.
3-16	6 32 04 025 00 3	130,00

**MANDRINO AUTOSERRANTE**

Attacco mandrino B 16 punta a forma di R, con serraggio

Apertura mm	Nr. ordine	Prezzo in € IVA escl.
1-13	6 32 04 032 00 6	118,00

**MANDRINO A CREMAGLIERA**

Attacco mandrino B 16

Apertura mm	Nr. ordine	Prezzo in € IVA escl.
1.5-13	6 32 02 030 01 5	62,20
3-16	6 32 02 037 01 0	88,00

**ATTACCO CONICO MANDRINO**

per trapani con cono Morse.

Attacco	Nr. ordine	Prezzo in € IVA escl.
CM 3/B 16	6 33 01 012 00 5	17,40
CM 3/B 22	6 33 01 014 00 7	23,20

**BUSSOLA DI RIDUZIONE**

per cono morse

Nr. ordine	Prezzo in € IVA escl.
6 33 02 003 00 4	21,40

**CUNEO DI ESTRAZIONE**

Attacco	Lungh. mm	Nr. ordine	Prezzo in € IVA escl.
CM 1/CM 2	140	6 33 05 003 00 3	8,36
CM 3/CM 4	190	6 33 05 004 00 1	8,86

ACCESSORI ASQ 672-1

**ATTACCO CONICO MANDRINO**

Per macchine con cono Morse.

Attacco	Nr. ordine	Prezzo in € IVA escl.
CM 4/B 22	6 33 01 016 00 4	45,50

**BUSSOLA DI RIDUZIONE**

per cono morse

Attacco	Nr. ordine	Prezzo in € IVA escl.
CM 4/CM 3	6 33 02 004 00 2	31,60

2 MARTELLO PERFORATORE

ABH 18



FORNITURA

1 impugnatura, 1 arresto di profondità, 1 valigetta portautensile in plastica

Per gli accessori vedere pagina 77

Potente martello perforatore a batteria estremamente compatto con una massa battente di 2 J per forature fino a 20 mm nel calcestruzzo.

Tensione batteria	V	18
Compatibilità batteria		Ioni di litio / Ioni di litio High Power
Attacco batteria		18 V
Motore		brushless
Nr. giri a vuoto	min ⁻¹	0 - 1 200
Nr. percussioni	min ⁻¹	0 - 4 400
Massa battente	J	2
Portautensile		SDS-plus
Ø foratura calcestruzzo	mm	20
Ø foratura muratura	mm	68
Ø foratura acciaio	mm	13
Ø foratura legno	mm	22
Peso senza batteria	kg	2,30

Nr. ordine	7 140 01 64 00 0
EAN	4014586889214
Prezzo in € IVA escl. [PK01]	462,00

I VANTAGGI DEI PRODOTTI FEIN

- + Alta velocità di lavorazione grazie al motore brushless con un'alta massa battente.
- + Lavorare senza stancarsi grazie alla forma compatta e a vibrazioni minime.
- + Protezione dell'utilizzatore e della macchina grazie al giunto di sicurezza e alla protezione da sovraccarichi.
- + Martello perforatore combinato con tre funzioni: martellatura, foratura e scalpellatura.
- + Motore brushless con rendimento maggiore del 30 % e lunga durata.
- + 100 forature (10 x 75 mm in calcestruzzo) con una sola carica della batteria (6 Ah).
- + Esecuzione di fori per prese da 68 mm in muri con corona di foratura.
- + Lavorare con poca polvere grazie all'ugello per l'aspirazione della polvere in opzione.
- + Lavorare con meno vibrazioni con soltanto 12 m/s².
- + FEIN SafetyCell Technology. Protezione della batteria e della macchina da sovraccarichi, surriscaldamento e scarica profonda.
- + Lo stato di carica della batteria può essere letto direttamente sulla batteria.

WBP 10



FORNITURA

1 mandrino a cremagliera fino a Ø 10 mm, 1 chiave per mandrino portapunta

Per gli accessori vedere pagina 77

Trapano angolare di dimensioni estremamente ridotte per interventi in punti difficilmente accessibili.

Potenza nominale assorbita	W	500
Potenza resa	W	270
Nr. giri sotto carico	min ⁻¹	0 - 1 030
Nr. giri a vuoto	min ⁻¹	0 - 1 830
Coppia alla max. potenza erogata	Nm	8
Coppia all'arresto	Nm	21
Apertura mandrino	mm	0,8 - 10
Ø foratura acciaio	mm	10
Ø foro acciaio inox con punta a corona	mm	10
Ø foratura leghe leggere	mm	15
Ø foratura legno	mm	25
Maschiatura		M 6
Cono sull'albero di foratura		B 10
Ingombro angolare	mm	17
Altezza testa ingranaggi		96
Cavo con spina	m	5
Peso EPTA	kg	1,50

Nr. ordine	7 205 51 60 00 0
EAN	4014586878843
Prezzo in € IVA escl. [PK01]	474,00

I VANTAGGI DEI PRODOTTI FEIN

- + Motore FEIN ad alte prestazioni con elevata stabilità del numero dei giri per una velocità di foratura costante in quasi tutte le applicazioni.
- + Struttura particolarmente piatta e stretta con ingombro angolare di 17 mm e testa ingranaggi di 96 mm d'altezza per eseguire lavori in corrispondenza di angoli e punti difficilmente accessibili.
- + Impiego flessibile e universale grazie alla rotazione a sinistra/a destra per maschiature fino a M6.
- + Testa ingranaggi in metallo
- + Attacco conico del mandrino.
- + Mandrino di precisione in metallo.
- + Elevata precisione di rotazione.
- + Carcassa motore in monoscocca resistente alle torsioni meccaniche.
- + Impugnatura Sensitiv FEIN.
- + Cavo da 5 metri.

2 MASCHIATRICI

GWP 10



FORNITURA

1 impugnatura supplementare,
Fornitura senza mandrino filettato
Per gli accessori vedere pagina 77

Maschiatrice veloce e precisa con invertitore di marcia per tempi di lavoro minori.

Potenza nominale assorbita	W	450
Potenza resa	W	250
Numero di giri a vuoto con rotazione a sinistra	min ⁻¹	0 - 1 000
Numero di giri a pieno carico durante il taglio	min ⁻¹	0 - 450
Numero di giri a pieno carico con rotazione a sinistra	min ⁻¹	0 - 680
Coppia alla max. potenza erogata	Nm	21
Coppia all'arresto	Nm	53
Maschiatura su acciaio fino a		M 10
Filettatura in acciaio inox		M 10
Cono sull'albero di foratura		B 12
Ø attacco a collare	mm	43
Ingombro angolare	mm	23
Cavo con spina	m	5
Peso EPTA	kg	1,60

Nr. ordine	7 209 38 60 00 0
EAN	4014586881256
Prezzo in € IVA escl. [PK01]	789,00

I VANTAGGI DEI PRODOTTI FEIN

- + Velocità eccezionale grazie all'invertitore di marcia che consente di invertire automaticamente il senso di rotazione estraendo il mandrino dal foro filettato. Ritorno rapido a 680 g/min per cicli di lavorazione più brevi.
- + Eccellente precisione grazie al collegamento senza gioco tra l'albero portautensile e il mandrino filettato tramite attacco conico B12 per un'elevata precisione di rotazione. Accoppiamento geometrico del maschio nel mandrino di filettatura per ottimi risultati di lavoro.
- + Impugnatura Sensitiv FEIN per applicare la forza di spinta direttamente sull'asse di foratura impugnando ottimamente l'utensile.
- + Motore ad alte prestazioni FEIN con numero di giri stabile.
- + Limitato ingombro angolare di 23 mm.
- + Testa ingranaggi in metallo
- + Carcasa motore in monoscocca resistente alle torsioni meccaniche.

ACCESSORI GENERICI

**MANDRINO A CREMAGLIERA**

Attacco mandrino B 10

Apertura mm	Nr. ordine	Prezzo in € IVA escl.
0,8-10	6 32 02 044 01 8	47,30
0,5-8	6 32 02 043 01 0	50,80

**UGELLO DI ASPIRAZIONE DELLA POLVERE DI FORATURA**

Ugello di aspirazione della polvere di foratura per aspiratori a secco e a umido. Forature con poca polvere su tutte le comuni superfici di pareti e soffitti. Per tubi di aspirazione di 35 mm di diametro.

Nr. ordine	Prezzo in € IVA escl.
6 32 02 101 01 0	74,00

**MANDRINO DIRITTO A PINZE DI SERRAGGIO**

con pinza di serraggio 3,5/4,5/6 mm

Nr. ordine	Prezzo in € IVA escl.
6 32 06 063 01 2	121,00

**MANDRINO OSCILLANTE A PINZE DI SERRAGGIO**

con pinza di serraggio 3,5/4,5/6 mm

Nr. ordine	Prezzo in € IVA escl.
6 32 06 076 02 2	188,00

**PINZE DI SERRAGGIO**per mandrini a pinza e oscillanti a pinza e adattatori per maschio di filettatura.
M2 (DIN 352, DIN 371), M4 (DIN 357, DIN 376)

Ø mm	Quadro mm	Nr. ordine	Prezzo in € IVA escl.
2,8	2,1	6 32 06 077 00 1	33,70

**PINZE DI SERRAGGIO**per mandrini a pinza e oscillanti a pinza e adattatori per maschio di filettatura.
M3 (DIN 352, DIN 371), M5 (DIN 357, DIN 376)

Ø mm	Quadro mm	Nr. ordine	Prezzo in € IVA escl.
3,5	2,7	6 32 06 064 00 1	33,70

**PINZE DI SERRAGGIO**per mandrini a pinza e oscillanti a pinza e adattatori per maschio di filettatura.
M4 (DIN 352, DIN 371), M6 (DIN 357, DIN 376)

Ø mm	Quadro mm	Nr. ordine	Prezzo in € IVA escl.
4,5	3,4	6 32 06 065 00 5	33,70

**PINZE DI SERRAGGIO**per mandrini a pinza e oscillanti a pinza e adattatori per maschio di filettatura.
M5 (DIN 352, DIN 371), M6 (DIN 352), M7 (DIN 352), M8 (DIN 352, DIN 357, DIN 376)

Ø mm	Quadro mm	Nr. ordine	Prezzo in € IVA escl.
6	4,9	6 32 06 066 00 8	33,70

**PINZE DI SERRAGGIO**per mandrini a pinza e oscillanti a pinza e adattatori per maschio di filettatura.
M7 (DIN 371), M9 (DIN 352) M 10 (DIN 352, DIN 357, DIN 376)

Ø mm	Quadro mm	Nr. ordine	Prezzo in € IVA escl.
7	5,5	6 32 06 070 00 6	33,70

**PINZE DI SERRAGGIO**per mandrini a pinza e oscillanti a pinza e adattatori per maschio di filettatura.
M8 (DIN 371), M11 (DIN 352)

Ø mm	Quadro mm	Nr. ordine	Prezzo in € IVA escl.
8	6,2	6 32 06 078 00 9	33,70

**PINZE DI SERRAGGIO**per mandrini a pinza e oscillanti a pinza e adattatori per maschio di filettatura.
M10 (DIN 371)

Ø mm	Quadro mm	Nr. ordine	Prezzo in € IVA escl.
10	8	6 32 06 079 00 3	32,50

**PINZE DI SERRAGGIO**per mandrini a pinza e oscillanti a pinza e adattatori per maschio di filettatura.
M12 (DIN 357, DIN 371, DIN 376)

Ø mm	Quadro mm	Nr. ordine	Prezzo in € IVA escl.
9	7	6 32 06 075 00 4	33,70

**MANDRINO AUTOCENTRANTE**

per attacco diretto del maschio campo di serraggio 2,0 - 8,1 mm, con chiave

Nr. ordine	Prezzo in € IVA escl.
6 32 06 019 00 9	123,00

**MANDRINO AUTOCENTRANTE OSCILLANTE**

per attacco diretto del maschio campo di serraggio 2,0 - 8,1 mm, con chiave

Nr. ordine	Prezzo in € IVA escl.
6 32 06 041 00 8	182,00

**CUNEO DI ESTRAZIONE**

Per mandrino, confezione da 2 pz.

Attacco	Lungh. mm	Nr. ordine	Prezzo in € IVA escl.
B 12	125	6 33 05 009 01 3	40,60

**ARRESTO DI PROFONDITÀ**

Nr. ordine	Prezzo in € IVA escl.
3 21 27 005 00 6	8,06

ACCESSORI GWP 10

**DISPOSITIVO DI AGGANCIAMENTO**

per la sospensione ad un bilanciario orizzontale e verticale

Nr. ordine	Prezzo in € IVA escl.
3 21 25 050 00 7	14,20

2 SUPPORTI DI FORATURA MAGNETICI



		IBS 16	MBS 16 X	MBS 25 F	MBS 32 F
		Supporto di foratura ad uso industriale per trapani con capacità di foratura fino a 16 mm.	Supporto di foratura magnetico per trapani con capacità di foratura fino a 16 mm.	Supporto di foratura magnetico con regolazione fine per trapani con capacità di foratura fino a 23 mm.	Supporto di foratura magnetico con regolazione fine per trapani con capacità di foratura fino a 32 mm.
PAGINA		79	79	80	80
Potenza nominale assorbita	W			100	130
Presa di corrente max.	A			16	16
Per Ø collare di fissaggio	mm	53	43	53	63 / 65
Punta ad elica Ø max.	mm	16	16	25	32
Maschiatura		M 12	M 12	M 20	M 24
Svasatura max. Ø	mm	50	50	50	60
Alesatura, Ø max.	mm	16	16	25	40
Corsa	mm	145	145	145	178
Campo di regolazione fine laterale				7°	350°
Corsa complessiva	mm	295	325	290	365
Regolazione fine longitudinale	mm			6	10
Forza di tenuta magnetica	N		12 500	14 000	18 000
Dimensioni base magnetica	mm		195 x 90	205 x 95	220 x 100
Cavo con spina	m		4	4	4
Peso EPTA	kg	8,00	9,00	12,50	21,80

IBS 16**FORNITURA**

1 serbatoio del lubrorefrigerante,
1 tubo flessibile a snodi, 1 anello
riduttore Ø 43 mm

Per gli accessori vedere pagina 81

Supporto di foratura ad uso industriale per trapani con capacità di foratura fino a 16 mm.

Per Ø collare di fissaggio	mm	53
Punta ad elica Ø max.	mm	16
Maschiatura		M 12
Svasatura max. Ø	mm	50
Alesatura, Ø max.	mm	16
Corsa	mm	145
Corsa complessiva	mm	295
Peso EPTA	kg	8,00
Nr. ordine		9 03 20 223 00 0
EAN		4014586878515
Prezzo in € IVA escl. [PK01]		639,00

I VANTAGGI DEI PRODOTTI FEIN

- + Supporto di foratura leggero e compatto, di tipo industriale, con piastra base in alluminio, d'impiego universale, ad esempio, per forare, maschiare, alesare e svasare.
- + Ideale per l'impiego di utensili di foratura di grandi dimensioni grazie alla guida doppia del motore.
- + Supporto con fori per banchi da saldatura sistema 28.
- + Serbatoio refrigerante integrato con tubo flessibile.
- + Manopola di avanzamento montabile sui due lati.
- + Altezza delle slitte regolabile senza chiavi di servizio.

MBS 16 X**FORNITURA**

1 serbatoio del lubrorefrigerante,
1 cinghia di fissaggio, 1 griglia di
protezione

Per gli accessori vedere pagina 81

Supporto di foratura magnetico per trapani con capacità di foratura fino a 16 mm.

Potenza nominale assorbita	W	100
Presa di corrente max.	A	16
Per Ø collare di fissaggio	mm	43
Punta ad elica Ø max.	mm	16
Maschiatura		M 12
Svasatura max. Ø	mm	50
Alesatura, Ø max.	mm	16
Corsa	mm	145
Corsa complessiva	mm	325
Forza di tenuta magnetica	N	12 500
Dimensioni base magnetica	mm	195 x 90
Cavo con spina	m	4
Peso EPTA	kg	9,00
Nr. ordine		9 03 21 223 00 0
EAN		4014586895475
Prezzo in € IVA escl. [PK01]		1.340,00

I VANTAGGI DEI PRODOTTI FEIN

- + Supporto di foratura magnetico leggero e compatto d'impiego universale, ad esempio, per forare, maschiare, alesare e svasare.
- + Ideale per l'impiego di utensili di foratura di grandi dimensioni grazie alla guida doppia del motore.
- + L'elevata forza di tenuta magnetica e il comando di sicurezza garantiscono un impiego sicuro in ogni posizione.
- + Serbatoio refrigerante integrato con tubo flessibile.
- + Manopola di avanzamento montabile sui due lati.
- + Altezza delle slitte regolabile senza chiavi di servizio.

2 SUPPORTI DI FORATURA MAGNETICI

MBS 25 F



FORNITURA

1 serbatoio del lubrorefrigerante, 1 cinghia di fissaggio, 1 griglia di protezione, 1 anello riduttore Ø 43 mm

Per gli accessori vedere pagina 81

Supporto di foratura magnetico con regolazione fine per trapani con capacità di foratura fino a 23 mm.

Potenza nominale assorbita	W	100
Presa di corrente max.	A	16
Per Ø collare di fissaggio	mm	53
Punta ad elica Ø max.	mm	25
Maschiatura		M 20
Svasatura max. Ø	mm	50
Alesatura, Ø max.	mm	25
Corsa	mm	145
Corsa complessiva	mm	290
Forza di tenuta magnetica	N	14 000
Regolazione fine longitudinale	mm	6
Campo di regolazione fine laterale		7°
Dimensioni base magnetica	mm	205 x 95
Cavo con spina	m	4
Peso EPTA	kg	12,50

I VANTAGGI DEI PRODOTTI FEIN

- + Utilizzabile universalmente per forare, maschiare, alesare e svasare.
- + Regolazione di precisione del centro di foratura per il comodo allineamento della macchina.
- + Ideale per l'impiego di utensili di foratura di grandi dimensioni grazie alla guida doppia del motore.
- + Manopola di avanzamento montabile sui due lati.
- + Serbatoio refrigerante integrato con tubo flessibile.
- + Elevata forza di tenuta magnetica.
- + Altezza delle slitte regolabile senza chiavi di servizio.

Nr. ordine	9 03 22 223 00 0
EAN	4014586895482
Prezzo in € IVA escl. [PK01]	1.911,00

MBS 32 F



FORNITURA

1 cinghia di serraggio, 1 gancio per trucioli, 1 dispositivo di protezione trucioli, 2 chiavi

Per gli accessori vedere pagina 81

Supporto di foratura magnetico con regolazione fine per trapani con capacità di foratura fino a 32 mm.

Potenza nominale assorbita	W	130
Presa di corrente max.	A	16
Per Ø collare di fissaggio	mm	63 / 65
Punta ad elica Ø max.	mm	32
Maschiatura		M 24
Svasatura max. Ø	mm	60
Alesatura, Ø max.	mm	40
Corsa	mm	178
Corsa complessiva	mm	365
Forza di tenuta magnetica	N	18 000
Regolazione fine longitudinale	mm	10
Campo di regolazione fine laterale		350°
Dimensioni base magnetica	mm	220 x 100
Cavo con spina	m	4
Peso EPTA	kg	21,80

I VANTAGGI DEI PRODOTTI FEIN

- + Utilizzabile universalmente per forare, maschiare, alesare e svasare.
- + Regolazione fine per un allineamento preciso del mandrino di foratura senza necessità di riposizionamento del magnete.
- + L'elevata forza di tenuta magnetica e il comando di sicurezza garantiscono un impiego sicuro in ogni posizione.
- + Regolazione in continuo della corsa.
- + Struttura compatta.
- + Ottimo rapporto peso/potenza.
- + Guida a doppia coda di rondine robusta e precisa.
- + Impiego universale per trapani con attacco a collare.

Nr. ordine	9 03 16 223 00 8
EAN	4014586847924
Prezzo in € IVA escl. [PK01]	3.107,00

ACCESSORI IBS 16

**BOCCOLE DI RIDUZIONE**

Per l'utilizzo di trapani con collare di fissaggio Ø 43 mm.
FEIN BOS, KBH

Ø mm	Nr. ordine	Prezzo in € IVA escl.
53 / 43	3 26 23 014 01 0	48,30

ACCESSORI MBS 16 X

**BOCCOLE DI RIDUZIONE**

Per l'utilizzo di trapani con collare di fissaggio Ø 33 mm.

Ø mm	Nr. ordine	Prezzo in € IVA escl.
43 / 33	3 26 23 012 01 9	48,40

**BOCCOLE DI RIDUZIONE**

Per l'utilizzo di trapani con collare di fissaggio Ø 38 mm.

Ø mm	Nr. ordine	Prezzo in € IVA escl.
43 / 38	3 26 23 013 00 4	48,30

ACCESSORI MBS 25 F

**BOCCOLE DI RIDUZIONE**

Per l'utilizzo di trapani con collare di fissaggio Ø 38 mm.

Ø mm	Nr. ordine	Prezzo in € IVA escl.
53 / 38	3 26 23 010 00 8	48,40

**BOCCOLE DI RIDUZIONE**

per l'utilizzo di trapani con collare di fissaggio Ø 43 mm

Ø mm	Nr. ordine	Prezzo in € IVA escl.
53 / 43	3 26 23 009 00 6	48,30

**BOCCOLE DI RIDUZIONE**

Per l'utilizzo di trapani con collare di fissaggio Ø 43 mm.
FEIN BOS, KBH

Ø mm	Nr. ordine	Prezzo in € IVA escl.
53 / 43	3 26 23 014 01 0	48,30

ACCESSORI MBS 16 X, MBS 25 F, MBS 32 F

**PIASTRA A VENTOSA**

per materiali antimagnetici, 250 x 330 x 110 mm

Nr. ordine	Prezzo in € IVA escl.
9 26 02 054 01 6	689,00

**PIASTRA PER VUOTO**

per materiali antimagnetici e fondi strutturati (lamiera bugnata, lamiera ondulata ecc.)

Piastra per vuoto 396 x 200 x 95 mm

Nr. ordine	Prezzo in € IVA escl.
9 26 02 057 01 7	714,00

**DISPOSITIVO DI FORATURA TUBI**

incl. cinghia di serraggio, per la foratura di tubi con Ø da 60 a 300 mm, 220 x 130 mm.

Nr. ordine	Prezzo in € IVA escl.
9 26 02 055 01 0	374,00

**POMPA PER VUOTO**

Pompa per vuoto 230 V 50 Hz, 92 W, quantità aspirata 0,015 m³/min, - 0,8 bar, peso 2,5 kg, incl. tubo di aspirazione, classe di protezione: IP 30, classe di protezione: I, durata di accensione: 15 min. funzionamento / 10 min. pausa (intervallo)

Nr. ordine	Prezzo in € IVA escl.
9 26 01 022 01 3	669,00

AVVITATURA



**TRAPANI
AVVITATORI
A BATTERIA**

84

La combinazione ottimale di flessibilità, forza e affidabilità. Concepiti per forature, maschiature e avviture su metallo.



**CHIAVI BATTENTI
A BATTERIA**

90

Efficienza imbattibile e affidabilità costante. Utilizzo versatile ed elevata capacità di carico costante.



**AVVITATORI CON
IMPUGNATURA
CENTRALE ACCUTEC**

93

Avvitatori di precisione a batteria di lunga durata per avviture elastiche e rigide nella produzione di serie industriale.



**AVVITATORI
ANGOLARI CON
IMPUGNATURA
DIRITTA ACCUTEC**

94

Avvitatori di precisione a batteria di lunga durata per avviture elastiche e rigide nella produzione di serie industriale.



**AVVITATORI PER
VITI AUTOFORANTI**

97

Per lavori precisi e in sicurezza con viti autoforanti e autofilettanti su tetti e facciate e nell'installazione di impianti di riscaldamento, climatizzazione e ventilazione.



3

3 TRAPANI AVVITATORI A BATTERIA



		ASCM 18 QM SELECT	ASCM 18 QSW SELECT	ABS 18 Q SELECT	ASB 18 Q SELECT
		Trapano avvitatore a batteria a 4 velocità con motore brushless e attacco QuickIN MAX. Potenza senza compromessi per forature e maschiature fino a 12 mm e forature con seghe a tazza HM.	Trapano avvitatore a batteria a 4 velocità piccolo e leggero con motore brushless e attacco QuickIN. Perfetto per forature e avvitate fino a 8 mm.	Trapano avvitatore a batteria a 2 velocità con motore brushless e attacco QuickIN. Perfetto per forature e maschiature fino a 10 mm.	Trapano avvitatore con percussione a batteria a 2 velocità con motore brushless e attacco QuickIN. Perfetto per forature fino a 10 mm su metallo, pietra e muri.
PAGINA		85	85	86	86
Mandrino portapunta rimovibile		•	•	•	•
Disinserimento elettronico della coppia		•			
Tensione batteria	V	18	18	18	18
Compatibilità batteria		Ioni di litio / Ioni di litio High Power	Ioni di litio / Ioni di litio High Power	Ioni di litio / Ioni di litio High Power	Ioni di litio / Ioni di litio High Power
Attacco batteria		18 V	MultiVolt	MultiVolt	MultiVolt
Motore		brushless	brushless	brushless	brushless
Cambio		4 marce	4 marce	2 marce	2 marce
Attacco accessori		QuickIN MAX	QuickIN	QuickIN	QuickIN
Nr. giri a vuoto	min ⁻¹	400 / 800 / 1 950 / 3 850	400 / 700 / 1 400 / 2 500	450 / 2 000	450 / 2 000
Nr. percussioni	min ⁻¹				7 360 / 32 000
Coppia max.di serraggio (elastica/rigida)	Nm	90 / 45	40 / 20	60 / 32	60 / 32
Livelli di coppia		15 + 1	20 + 1	22 + 1	22 + 1
Apertura mandrino	mm	1,5 - 13	1,5 - 13	1,5 - 13	1,5 - 13
Viti	mm	10 x 400	8 x 200	8 x 300	8 x 300
Ø foratura acciaio	mm	25	13	13	13
Ø foratura legno	mm	50	40	50	50
Ø foratura cemento	mm				13
Maschiatura		M 12	M 8	M 10	M 10
Peso senza batteria	kg	1,50	1,20	1,30	1,30

- compreso

ASCM 18 QM SELECT



FORNITURA

1 mandrino portapunta QuickIN (120 Nm), 1 clip per l'impugnatura, 1 supporto magnetico portabit, 1 impugnatura, 1 valigetta portautensile in plastica

Per gli accessori vedere pagina 87

Trapano avvitatore a batteria a 4 velocità con motore brushless e attacco QuickIN MAX. Potenza senza compromessi per forature e maschiature fino a 12 mm e forature con seghe a tazza HM.

Tensione batteria	V	18
Compatibilità batteria		Ioni di litio / Ioni di litio High Power
Attacco batteria		18 V
Motore		brushless
Cambio		4 marce
Attacco accessori		QuickIN MAX
Nr. giri a vuoto	min ⁻¹	400 / 800 / 1 950 / 3 850
Coppia max.di serraggio (elastica/rigida)	Nm	90 / 45
Livelli di coppia		15 + 1
Apertura mandrino	mm	1,5 - 13
Viti	mm	10 x 400
Ø foratura acciaio	mm	25
Ø foratura legno	mm	50
Maschiatura		M 12
Peso senza batteria	kg	1,50
Nr. ordine		7 116 11 64 00 0
EAN		4014586887340
Prezzo in € IVA escl. [PK18]		335,00

I VANTAGGI DEI PRODOTTI FEIN

- + Motore brushless PowerDrive FEIN, completamente incapsulato e protetto dalla polvere con un rendimento maggiore del 30 % e lunga durata.
- + Ingranaggi di trasmissione in metallo pieno a 4 velocità. Ottimale velocità per forature su metallo e viti autoforanti.
- + Attacco per accessori QuickIN MAX per tutti gli accessori QuickIN e QuickIN MAX. Cambio veloce tra le applicazioni.
- + Coppie elevate fino a 90 Nm.
- + Incl. mandrino portapunta in metallo pieno QuickIN (120 Nm) con ganasce in metallo duro e forze di serraggio elevate.
- + Numero di giri ottimale nella quarta marcia (3 850 g/min) per piccoli diametri.
- + Numero di giri ottimale nella terza marcia (1 950 g/min) per diametro di 8 mm.
- + Maschiare nella 1° marcia con la potenza necessaria.
- + Regolazione elettronica della coppia.
- + Serraggio viti da 10 x 400 mm senza preforatura.
- + 2 500 avvitature (5 x 40 mm in legno) con una sola carica della batteria (6 Ah).
- + Un caricabatteria per tutte le batterie agli ioni di litio FEIN di tutte le classi di tensione.
- + Lo stato di carica della batteria può essere letto direttamente sulla batteria.
- + FEIN SafetyCell Technology. Protezione della batteria e della macchina da sovraccarichi, surriscaldamento e scarica profonda.
- + Ampia protezione dell'utilizzatore grazie al dispositivo di blocco riaccensione e alla protezione elettronica dai sovraccarichi e al freno.

ASCM 18 QSW SELECT



FORNITURA

1 mandrino portapunta QuickIN (120 Nm), 1 clip per l'impugnatura, 1 supporto magnetico portabit, 1 valigetta portautensile in plastica

Per gli accessori vedere pagina 87

Trapano avvitatore a batteria a 4 velocità piccolo e leggero con motore brushless e attacco QuickIN. Perfetto per forature e avvitature fino a 8 mm.

Tensione batteria	V	18
Compatibilità batteria		Ioni di litio / Ioni di litio High Power
Attacco batteria		MultiVolt
Motore		brushless
Cambio		4 marce
Attacco accessori		QuickIN
Nr. giri a vuoto	min ⁻¹	400 / 700 / 1 400 / 2 500
Coppia max.di serraggio (elastica/rigida)	Nm	40 / 20
Livelli di coppia		20 + 1
Apertura mandrino	mm	1,5 - 13
Viti	mm	8 x 200
Ø foratura acciaio	mm	13
Ø foratura legno	mm	40
Maschiatura		M 8
Peso senza batteria	kg	1,20
Nr. ordine		7 116 12 64 00 0
EAN		4014586889900
Prezzo in € IVA escl. [PK18]		270,00

I VANTAGGI DEI PRODOTTI FEIN

- + Motore brushless PowerDrive FEIN con un rendimento maggiore del 30 % e lunga durata.
- + Ingranaggi di trasmissione in metallo pieno a 4 velocità. Ottimale velocità per forature su metallo e viti autoforanti.
- + Attacco QuickIN per tutti gli accessori QuickIN. Cambio veloce tra le applicazioni.
- + Flessibilità grazie alla presa FEIN MultiVolt. Macchina azionabile con tutte le batterie agli ioni di litio FEIN (12-18 V).
- + Coppie elevate fino a 40 Nm.
- + Numero di giri ottimale nella quarta marcia (2 500 g/min) per diametro di 6 mm.
- + Regolazione meccanica della coppia.
- + Struttura compatta e leggera.
- + 550 avvitature (5 x 40 mm in legno) con una sola carica della batteria (3 Ah).
- + Incl. mandrino portapunta in metallo pieno QuickIN (120 Nm) con ganasce in metallo duro e forze di serraggio elevate.
- + Un caricabatteria per tutte le batterie agli ioni di litio FEIN di tutte le classi di tensione.
- + Lo stato di carica della batteria può essere letto direttamente sulla batteria.
- + FEIN SafetyCell Technology. Protezione della batteria e della macchina da sovraccarichi, surriscaldamento e scarica profonda.
- + Ampia protezione dell'utilizzatore grazie al dispositivo di blocco riaccensione e alla protezione elettronica dai sovraccarichi e al freno.

Determinare la marcia in base alla velocità di taglio e al diametro del foro.

Trapano avvitatore a 4 velocità (ASCM 18 QM)

Ø foro	Velocità di taglio (m/min)			
	15	30	40	50
mm				
2	3a marcia	4a marcia	4a marcia	4a marcia
4	2a marcia	3a marcia	4a marcia	4a marcia
6	2a marcia	3a marcia	3a marcia	3a marcia
8	1a marcia	2a marcia	3a marcia	3a marcia
10	1a marcia	2a marcia	2a marcia	3a marcia
12	1a marcia	2a marcia	2a marcia	2a marcia

Trapano avvitatore a 4 velocità (ASCM 18 QSW)

Ø foro	Velocità di taglio (m/min)			
	15	30	40	50
mm				
2	4a marcia	4a marcia	4a marcia	4a marcia
4	3a marcia	4a marcia	4a marcia	4a marcia
6	2a marcia	3a marcia	4a marcia	4a marcia
8	1a marcia	3a marcia	3a marcia	3a marcia
10	-	-	-	-
12	-	-	-	-

3 TRAPANI AVVITATORI A BATTERIA

ABS 18 Q SELECT



ASB 18 Q SELECT



Trapano avvitatore a batteria a 2 velocità con motore brushless e attacco QuickIN. Perfetto per forature e maschiature fino a 10 mm.

Trapano avvitatore con percussione a batteria a 2 velocità con motore brushless e attacco QuickIN. Perfetto per forature fino a 10 mm su metallo, pietra e muri.

Tensione batteria	V	18	18
Compatibilità batteria		Ioni di litio / Ioni di litio High Power	Ioni di litio / Ioni di litio High Power
Attacco batteria		MultiVolt	MultiVolt
Motore		brushless	brushless
Cambio		2 marce	2 marce
Attacco accessori		QuickIN	QuickIN
Nr. giri a vuoto	min ⁻¹	450 / 2 000	450 / 2 000
Nr. percussioni	min ⁻¹	--	7 360 / 32 000
Coppia max.di serraggio (elastica/rigida)	Nm	60 / 32	60 / 32
Livelli di coppia		22 + 1	22 + 1
Apertura mandrino	mm	1,5 - 13	1,5 - 13
Viti	mm	8 x 300	8 x 300
Ø foratura acciaio	mm	13	13
Ø foratura legno	mm	50	50
Ø foratura cemento	mm	--	13
Maschiatura		M 10	M 10
Peso senza batteria	kg	1,30	1,30

I VANTAGGI DEI PRODOTTI FEIN

- + Motore brushless PowerDrive FEIN con un rendimento maggiore del 30 % e lunga durata.
- + Attacco QuickIN per tutti gli accessori QuickIN. Cambio veloce tra le applicazioni.
- + Presa multitensione. L'utensile a batteria può essere comandato con tutte le batterie agli ioni di litio FEIN (12-18 V).
- + Ingranaggi di trasmissione in metallo pieno a 2 velocità per forature su metallo e viti autoforanti.
- + Ingranaggi di trasmissione in metallo pieno a 2 velocità con funzione di percussione attivabile separatamente per forature su metallo, pietra e muri.
- + Incl. mandrino portapunta in metallo pieno QuickIN (120 Nm) con ganasce in metallo duro e forze di serraggio elevate.
- + Regolazione meccanica della coppia.
- + Struttura compatta.
- + 900 avviture (5 x 40 mm in legno) con una sola carica della batteria (3 Ah).
- + Un caricabatteria per tutte le batterie agli ioni di litio FEIN di tutte le classi di tensione.
- + Lo stato di carica della batteria può essere letto direttamente sulla batteria.
- + FEIN SafetyCell Technology. Protezione della batteria e della macchina da sovraccarichi, surriscaldamento e scarica profonda.
- + Ampia protezione dell'utilizzatore grazie al dispositivo di blocco riaccensione e alla protezione elettronica dai sovraccarichi e al freno.

FORNITURA

1 mandrino portapunta QuickIN (120 Nm), 1 clip per l'impugnatura, 1 supporto magnetico portabit, 1 valigetta portautensile in plastica

Nr. ordine	7 113 22 64 00 0	7 113 23 64 00 0
EAN	4014586887203	4014586887265
Prezzo in € IVA escl. [PK18]	275,00	299,00

Per gli accessori vedere pagina 87

ACCESSORI QUICKIN



MANDRINO PORTAPUNTA

Piccolo mandrino portapunta in metallo pieno di marca Röhm, coppia massima 60 Nm. Compatibile con tutti gli avvitatori a batteria FEIN con attacco QuickIN/QuickIN MAX.

Attacco accessori	Nr. ordine	Prezzo in € IVA escl.
QuickIN	6 32 08 002 01 0	45,70



MANDRINO PORTAPUNTA

Mandrino portapunta in metallo pieno di marca Röhm con ganasce in metallo duro e forze di serraggio elevate. Il bit dell'avvitatore può restare montato sull'albero portautensile, il mandrino portapunta si sposta sopra il bit. Coppia massima 120 Nm. Compatibile con tutti gli avvitatori a batteria FEIN con attacco QuickIN/QuickIN MAX.

Attacco accessori	Nr. ordine	Prezzo in € IVA escl.
QuickIN	6 32 08 005 01 0	61,70



MANDRINO PORTAPUNTA SKE

Mandrino a ganasce piane autoserrante in metallo pieno di marca Röhm. Evita che le punte elicoidali e i maschi di filettatura girino a vuoto. Campo di serraggio 1,5 - 13 mm. Lavorare con precisione grazie all'elevata precisione di rotazione fino a 0,35 mm. Compatibile con tutti gli avvitatori a batteria FEIN con attacco QuickIN / QuickIN MAX.

Attacco accessori	Nr. ordine	Prezzo in € IVA escl.
QuickIN	6 42 03 006 01 0	121,00



PORTABIT

Portabit ad esagono incassato da 1/4" con pratico comando a una mano e potente magnete al neodimio. L'impiego di un portabit rende l'avvitatore più corto e leggero. Compatibile con tutti gli avvitatori a batteria FEIN con attacco QuickIN/QuickIN MAX.

Attacco accessori	Nr. ordine	Prezzo in € IVA escl.
QuickIN	6 05 10 222 01 0	45,80



ADATTATORE BUSSOLA

Adattatore bussola per l'applicazione di bussole su quadrato da 1/2". Compatibile con tutti gli avvitatori a batteria FEIN con attacco QuickIN/QuickIN MAX.

Attacco accessori	Nr. ordine	Prezzo in € IVA escl.
QuickIN	6 42 03 002 01 0	45,80



TESTA ANGOLARE

Testa angolare in metallo per forature, maschiature e avvitature in spazi ristretti. Sulla testa angolare si possono fissare tutti gli accessori FEIN QuickIN come mandrino, portabit o adattatore bussola. Compatibile con tutti gli avvitatori a batteria FEIN con attacco QuickIN / QuickIN MAX.

Attacco accessori	Nr. ordine	Prezzo in € IVA escl.
QuickIN	6 42 03 008 01 0	134,00



ADATTATORE PER MASCHIO DI FILETTATURA

Adattatore per maschio di filettatura con 2 pinze di serraggio per diametri del codolo di 4,5 e 6 mm per taglio di filettature M4/M5/M6/M8. Presa sicura del maschio di filettatura nel quadrato per evitare lo slittamento del maschio. Compatibile con tutti gli avvitatori a batteria FEIN con attacco QuickIN/QuickIN MAX.

Attacco accessori	Nr. ordine	Prezzo in € IVA escl.
QuickIN	6 42 03 003 01 0	109,00



ADATTATORE PER MASCHIO DI FILETTATURA

Preso sicura del maschio di filettatura nel quadrato per evitare lo slittamento del maschio. Compatibile con tutte le pinze di serraggio e tutti gli avvitatori a batteria FEIN con attacco QuickIN/QuickIN MAX.

Attacco accessori	Nr. ordine	Prezzo in € IVA escl.
QuickIN	6 42 03 003 02 0	42,70



PINZA DI SERRAGGIO MASCHIO DI FILETTATURA

Efficiente taglio di filettature grazie a una presa sicura del maschio di filettatura nel quadrato per evitare lo slittamento del maschio. Sostituzione comoda e senza chiavi del maschio di filettatura. Fornitura senza maschio di filettatura. Compatibile con tutti gli avvitatori a batteria FEIN con attacco QuickIN / QuickIN MAX.

Attacco accessori	Ø mm	Quadro mm	Nr. ordine	Prezzo in € IVA escl.
QuickIN	3,5	2,7	6 42 03 009 01 0	66,20
QuickIN	4,5	3,4	6 42 03 010 01 0	66,20
QuickIN	6	4,9	6 42 03 011 01 0	66,20
QuickIN	7	5,5	6 42 03 012 01 0	66,20
QuickIN	8	6,2	6 42 03 013 01 0	66,20
QuickIN	9	7	6 42 03 014 01 0	66,20
QuickIN	10	8	6 42 03 015 01 0	66,20
QuickIN	11	9	6 42 03 016 01 0	66,20



SET DI ACCESSORI QUICKIN PER METALLO

Set di accessori QuickIN per trapani avvitatori a batteria per una lavorazione efficiente del metallo, composto da portabit (1/4"), adattatore bussola (1/2") e adattatore maschio di filettatura con 2 pinze di serraggio per diametro gambo di 4,5 e 6 mm. Compatibile con tutti gli avvitatori a batteria FEIN con attacco QuickIN/QuickIN MAX.

Attacco accessori	Nr. ordine	Prezzo in € IVA escl.
QuickIN	6 42 03 017 02 0	154,00



ADATTATORE PER SEGHE A TAZZA

Per la foratura di grandi diametri su metallo. Indicato per tutte le seghe a tazza FEIN in metallo duro e le punte a corona con attacco QuickIN PLUS. Perfetto per diametri fino a 40 mm. Fornitura comprensiva di punta di centraggio, senza sega a tazza. Compatibile con tutti gli avvitatori a batteria FEIN con attacco QuickIN / QuickIN MAX.

Attacco accessori	Nr. ordine	Prezzo in € IVA escl.
QuickIN	6 42 03 007 01 0	104,00

ALTRI ACCESSORI



PINZE DI SERRAGGIO

per mandrini a pinza e oscillanti a pinza e adattatori per maschio di filettatura.

M2 (DIN 352, DIN 371), M4 (DIN 357, DIN 376)

Ø mm	Quadro mm	Nr. ordine	Prezzo in € IVA escl.
2,8	2,1	6 32 06 077 00 1	33,70



PINZE DI SERRAGGIO

per mandrini a pinza e oscillanti a pinza e adattatori per maschio di filettatura.

M3 (DIN 352, DIN 371), M5 (DIN 357, DIN 376)

Ø mm	Quadro mm	Nr. ordine	Prezzo in € IVA escl.
3,5	2,7	6 32 06 064 00 1	33,70



PINZE DI SERRAGGIO

per mandrini a pinza e oscillanti a pinza e adattatori per maschio di filettatura.

M4 (DIN 352, DIN 371), M6 (DIN 357, DIN 376)

Ø mm	Quadro mm	Nr. ordine	Prezzo in € IVA escl.
4,5	3,4	6 32 06 065 00 5	33,70



PINZE DI SERRAGGIO

per mandrini a pinza e oscillanti a pinza e adattatori per maschio di filettatura.

M5 (DIN 352, DIN 371), M6 (DIN 352), M7 (DIN 352), M8 (DIN 352, DIN 357, DIN 376)

Ø mm	Quadro mm	Nr. ordine	Prezzo in € IVA escl.
6	4,9	6 32 06 066 00 8	33,70

3 TRAPANI AVVITATORI A BATTERIA



PINZE DI SERRAGGIO

per mandrini a pinza e oscillanti a pinza e adattatori per maschio di filettatura.
M7 (DIN 371), M9 (DIN 352) M 10 (DIN 352, DIN 357, DIN 376)

Ø mm	Quadro mm	Nr. ordine	Prezzo in € IVA escl.
7	5,5	6 32 06 070 00 6	33,70



PINZE DI SERRAGGIO

per mandrini a pinza e oscillanti a pinza e adattatori per maschio di filettatura.
M8 (DIN 371), M11 (DIN 352)

Ø mm	Quadro mm	Nr. ordine	Prezzo in € IVA escl.
8	6,2	6 32 06 078 00 9	33,70



PINZE DI SERRAGGIO

per mandrini a pinza e oscillanti a pinza e adattatori per maschio di filettatura.
M12 (DIN 357, DIN 371, DIN 376)

Ø mm	Quadro mm	Nr. ordine	Prezzo in € IVA escl.
9	7	6 32 06 075 00 4	33,70



PINZE DI SERRAGGIO

per mandrini a pinza e oscillanti a pinza e adattatori per maschio di filettatura.
M10 (DIN 371)

Ø mm	Quadro mm	Nr. ordine	Prezzo in € IVA escl.
10	8	6 32 06 079 00 3	32,50



SEGA A TAZZA HM CON ATTACCO QUICKIN PLUS

In metallo duro con durata ottimale per eseguire efficienti operazioni di foratura su lamiere fino a 4 mm di spessore. Dimensioni in millimetri, profondità di taglio 4 mm.

Profondità di taglio mm	Ø foro mm	Nr. ordine	Prezzo in € IVA escl.
4	14	6 31 31 014 01 0	48,00
4	15	6 31 31 015 01 0	48,00
4	16	6 31 31 016 01 0	48,00
4	17	6 31 31 017 01 0	48,00
4	18	6 31 31 018 01 0	48,00
4	19	6 31 31 019 01 0	48,00
4	20	6 31 31 020 01 0	54,20
4	21	6 31 31 021 01 0	54,20
4	22	6 31 31 022 01 0	54,20
4	23	6 31 31 023 01 0	54,20
4	24	6 31 31 024 01 0	54,20
4	25	6 31 31 025 01 0	54,20
4	26	6 31 31 026 01 0	54,20
4	27	6 31 31 027 01 0	54,20
4	28	6 31 31 028 01 0	54,20
4	29	6 31 31 029 01 0	58,50
4	30	6 31 31 030 01 0	58,50
4	31	6 31 31 031 01 0	62,50
4	32	6 31 31 032 01 0	62,50
4	33	6 31 31 033 01 0	62,50
4	34	6 31 31 034 01 0	67,80
4	35	6 31 31 035 01 0	67,80
4	36	6 31 31 036 01 0	73,80
4	37	6 31 31 037 01 0	73,80
4	38	6 31 31 038 01 0	73,80
4	39	6 31 31 039 01 0	73,80

Profondità di taglio mm	Ø foro mm	Nr. ordine	Prezzo in € IVA escl.
4	40	6 31 31 040 01 0	73,80
4	41	6 31 31 041 01 0	73,80
4	42	6 31 31 042 01 0	73,80
4	43	6 31 31 043 01 0	81,40
4	44	6 31 31 044 01 0	81,40
4	45	6 31 31 045 01 0	81,40
4	46	6 31 31 046 01 0	81,40
4	47	6 31 31 047 01 0	81,40
4	48	6 31 31 048 01 0	86,90
4	49	6 31 31 049 01 0	86,90
4	50	6 31 31 050 01 0	86,90
4	51	6 31 31 051 01 0	86,90
4	52	6 31 31 052 01 0	86,90
4	53	6 31 31 053 01 0	89,50
4	54	6 31 31 054 01 0	89,50
4	55	6 31 31 055 01 0	92,70
4	56	6 31 31 056 01 0	101,00
4	57	6 31 31 057 01 0	109,00
4	58	6 31 31 058 01 0	117,00
4	59	6 31 31 059 01 0	126,00
4	60	6 31 31 060 01 0	138,00
4	65	6 31 31 065 01 0	140,00
4	68	6 31 31 068 01 0	145,00
4	70	6 31 31 070 01 0	151,00
4	75	6 31 31 075 01 0	154,00
4	80	6 31 31 080 01 0	160,00



SEGA A TAZZA HM PER TUBI CON ATTACCO QUICKIN PLUS

In metallo duro di elevata durata per efficienti operazioni di foratura su tubi e superfici calandrate fino a 4 mm di spessore. Dimensioni in millimetri, profondità di taglio 4 mm.

Profondità di taglio mm	Ø foro mm	Nr. ordine	Prezzo in € IVA escl.
4	21	6 31 31 421 01 0	61,10
4	22	6 31 31 422 01 0	61,10
4	23	6 31 31 423 01 0	61,10
4	24	6 31 31 424 01 0	53,10
4	25	6 31 31 425 01 0	61,10
4	26	6 31 31 426 01 0	61,10
4	27	6 31 31 427 01 0	61,10
4	28	6 31 31 428 01 0	61,10
4	29	6 31 31 429 01 0	65,40
4	30	6 31 31 430 01 0	56,80
4	31	6 31 31 431 01 0	73,60
4	32	6 31 31 432 01 0	73,60
4	33	6 31 31 433 01 0	73,60
4	34	6 31 31 434 01 0	68,00
4	35	6 31 31 435 01 0	68,00
4	36	6 31 31 436 01 0	87,40
4	37	6 31 31 437 01 0	76,00
4	38	6 31 31 438 01 0	87,40
4	39	6 31 31 439 01 0	87,40
4	40	6 31 31 440 01 0	76,00
4	41	6 31 31 441 01 0	99,70
4	42	6 31 31 442 01 0	99,70
4	43	6 31 31 443 01 0	86,70
4	44	6 31 31 444 01 0	86,70

Profondità di taglio mm	Ø foro mm	Nr. ordine	Prezzo in € IVA escl.
4	45	6 31 31 445 01 0	99,70
4	46	6 31 31 446 01 0	108,00
4	47	6 31 31 447 01 0	108,00
4	48	6 31 31 448 01 0	108,00
4	49	6 31 31 449 01 0	108,00
4	50	6 31 31 450 01 0	94,00
4	51	6 31 31 451 01 0	97,00
4	52	6 31 31 452 01 0	112,00
4	53	6 31 31 453 01 0	112,00
4	54	6 31 31 454 01 0	97,00
4	55	6 31 31 455 01 0	114,00
4	56	6 31 31 456 01 0	102,00
4	57	6 31 31 457 01 0	122,00
4	58	6 31 31 458 01 0	135,00
4	59	6 31 31 459 01 0	140,00
4	60	6 31 31 460 01 0	128,00
4	65	6 31 31 465 01 0	159,00
4	68	6 31 31 468 01 0	169,00



PUNTA A CORONA HM CON ATTACCO QUICKIN PLUS

Massima durata grazie a riporti in metallo duro. Eccellente asportazione del truciolo in tutti i comuni metalli. Dimensioni in millimetri, profondità di taglio 20 mm, Ø foro acciaio fino a 25 mm, Ø foro alluminio fino a 30 mm.

Profondità di taglio mm	Ø foro mm	Nr. ordine	Prezzo in € IVA escl.
20	14	6 31 30 014 01 0	61,80
20	15	6 31 30 015 01 0	61,80
20	16	6 31 30 016 01 0	61,80
20	17	6 31 30 017 01 0	61,80
20	18	6 31 30 018 01 0	61,80
20	19	6 31 30 019 01 0	61,80
20	20	6 31 30 020 01 0	61,80
20	21	6 31 30 021 01 0	61,80
20	22	6 31 30 022 01 0	61,80
20	23	6 31 30 023 01 0	61,80
20	24	6 31 30 024 01 0	64,50
20	25	6 31 30 025 01 0	64,50
20	26	6 31 30 026 01 0	64,50
20	27	6 31 30 027 01 0	64,50
20	28	6 31 30 028 01 0	64,50
20	29	6 31 30 029 01 0	68,70
20	30	6 31 30 030 01 0	68,70



PUNTA DI CENTRAGGIO

Conf. pz.	Nr. ordine	Prezzo in € IVA escl.
1	6 31 14 038 01 0	21,50
5	6 31 14 038 02 0	96,50

3 CHIAVI BATTENTI A BATTERIA



ASCD 18-1000 W34 SELECT

Chiave battente a batteria con motore brushless e regolazione della coppia su 6 livelli. Per viti a filettatura metrica fino a M27.

ASCD 18-300 W2 SELECT

Chiave battente a batteria con motore brushless e regolazione della coppia su 6 livelli. Per viti a filettatura metrica fino a M18.

ASCD 18-200 W4 SELECT

Chiave battente con motore brushless e regolazione della coppia su 6 livelli. Per ogni tipo di avvitatura incl. viti auto-foranti.

PAGINA		91	91	91
Tensione batteria	V	18	18	18
Compatibilità batteria		Ioni di litio / Ioni di litio High Power	Ioni di litio / Ioni di litio High Power	Ioni di litio / Ioni di litio High Power
Attacco batteria		MultiVolt	MultiVolt	MultiVolt
Motore		brushless	brushless	brushless
Nr. giri a vuoto	min ⁻¹	0 - 1 800	0 - 1 700	0 - 1 500
Nr. percussioni	min ⁻¹	0 - 2 200	0 - 3 400	0 - 3 000
max. momento torcente	Nm	1 050	290	210
Vite a filettatura metrica max.		M27 (8.8)	M18 (8.8)	
Livelli di coppia		6	6	6
Portautensile		3/4" Profilo quadro esterno	1/2" Profilo quadro esterno	1/4" Brugola esagonale
Peso senza batteria	kg	3,00	1,00	1,00

ASCD 18-1000 W34 SELECT



FORNITURA

1 valigetta portautensile in plastica
Per gli accessori vedere pagina 92

Chiave battente a batteria con motore brushless e regolazione della coppia su 6 livelli. Per viti a filettatura metrica fino a M27.

Tensione batteria	V	18
Compatibilità batteria		Ioni di litio / Ioni di litio High Power
Attacco batteria		MultiVolt
Motore		brushless
Nr. giri a vuoto	min ⁻¹	0 - 1 800
Nr. percussioni	min ⁻¹	0 - 2 200
max. momento torcente	Nm	1 050
Livelli di coppia		6
Portautensile		3/4" Profilo quadro esterno
Vite a filettatura metrica max.		M27 (8,8)
Ø viti legno	mm	12 x 600
Peso senza batteria	kg	3,00
Nr. ordine		7 115 08 64 00 0
EAN		4014586891651
Prezzo in € IVA escl. [PK18]		488,00

I VANTAGGI DEI PRODOTTI FEIN

- + La regolazione elettronica della coppia in 6 livelli evita lo strappo delle teste delle viti.
- + Coppia elevata fino a 1 050 Nm per serrare e svitare viti fino a M27.
- + Motore brushless PowerDrive FEIN con un rendimento maggiore del 30 % e lunga durata.
- + Massima coppia di svitamento di 1 500 Nm in rotazione a sinistra.
- + Collegamento sicuro della bussola al quadro di uscita grazie a una perfetta aderenza e accoppiamento di forma.
- + Quadro esterno da 3/4" per l'attacco di bussole.
- + Robusto ingranaggio di percussione in metallo pieno.
- + Presa multitemperatura. L'utensile a batteria può essere comandato con tutte le batterie agli ioni di litio FEIN (12-18 V).
- + 130 avvitature (M27) con una sola carica della batteria (6 Ah).
- + Un caricabatteria per tutte le batterie agli ioni di litio FEIN di tutte le classi di tensione.
- + Lo stato di carica della batteria può essere letto direttamente sulla batteria.
- + FEIN SafetyCell Technology. Protezione della batteria e della macchina da sovraccarichi, surriscaldamento e scarica profonda.
- + Ampia protezione dell'utilizzatore grazie al dispositivo di blocco riaccensione e alla protezione elettronica dai sovraccarichi e al freno.



ASCD 18-300 W2 SELECT



ASCD 18-200 W4 SELECT



Chiave battente a batteria con motore brushless e regolazione della coppia su 6 livelli. Per viti a filettatura metrica fino a M18.

Chiave battente con motore brushless e regolazione della coppia su 6 livelli. Per ogni tipo di avvitatura incl. viti autoforanti.

Tensione batteria	V	18	18
Compatibilità batteria		Ioni di litio / Ioni di litio High Power	Ioni di litio / Ioni di litio High Power
Attacco batteria		MultiVolt	MultiVolt
Motore		brushless	brushless
Nr. giri a vuoto	min ⁻¹	0 - 1 700	0 - 1 500
Nr. percussioni	min ⁻¹	0 - 3 400	0 - 3 000
max. momento torcente	Nm	290	210
Livelli di coppia		6	6
Portautensile		1/2" Profilo quadro esterno	1/4" Brugola esagonale
Vite a filettatura metrica max.		M18 (8,8)	--
Ø viti legno	mm	8 x 300	8 x 200
Peso senza batteria	kg	1,00	1,00

I VANTAGGI DEI PRODOTTI FEIN

- + Motore brushless PowerDrive FEIN con un rendimento maggiore del 30 % e lunga durata.
- + La regolazione elettronica della coppia in 6 livelli evita lo strappo delle teste delle viti.
- + Coppia superiore del 10 % in rotazione a sinistra per svitare viti difficili da svitare.
- + Presa multitemperatura. L'utensile a batteria può essere comandato con tutte le batterie agli ioni di litio FEIN (12-18 V).
- + Attacco quadro 1/2" per l'applicazione di bussole.
- + Robusto ingranaggio di percussione in metallo pieno.
- + Griglia di protezione sulla testa ingranaggi.
- + Struttura compatta.
- + 600 avvitature (M18) con una sola carica della batteria (6 Ah).
- + Un caricabatteria per tutte le batterie agli ioni di litio FEIN di tutte le classi di tensione.
- + Lo stato di carica della batteria può essere letto direttamente sulla batteria.
- + FEIN SafetyCell Technology. Protezione della batteria e della macchina da sovraccarichi, surriscaldamento e scarica profonda.
- + Ampia protezione dell'utilizzatore grazie al dispositivo di blocco riaccensione e alla protezione elettronica dai sovraccarichi e al freno.
- + Viti a filettatura metrica fino a M18 (8,8).

FORNITURA

1 clip per l'impugnatura, 1 supporto magnetico portabit, 1 valigetta portautensile in plastica

Nr. ordine	7 115 06 64 00 0	7 115 07 64 00 0
EAN	4014586887425	4014586887449
Prezzo in € IVA escl. [PK18]	322,00	310,00

Per gli accessori vedere pagina 92

3 CHIAVI BATTENTI A BATTERIA

ACCESSORI GENERICI



ADATTATORE RIDUTTORE

Adattatore da 3/4" a 1/2"

Nr. ordine	Prezzo in €
6 24 15 002 01 0	IVA escl. 33,80



BUSSOLE

Attacco da 3/4", lungo, esagonale.

apertura di chiave mm	Filettatura	Lungh. mm	Nr. ordine	Prezzo in € IVA escl.
24	M16 (DIN/ISO)	95	6 24 05 323 01 0	38,60
27	M18 (DIN/ISO)	95	6 24 05 324 01 0	42,50
30	M20 (DIN/ISO)	95	6 24 05 325 01 0	46,00
32	M22 (DIN/ISO)	95	6 24 05 326 01 0	49,70
34	M24 (ISO)	95	6 24 05 327 01 0	53,60
36	M24 (DIN/ISO)	95	6 24 05 328 01 0	57,30
41	M27 (DIN/ISO)	95	6 24 05 329 01 0	66,20



SET DI BUSSOLE

Attacco da 3/4", lungo, esagonale, contenuto: aperture chiave 27, 30, 32, 36 e 41.

Lungh. mm	Nr. ordine	Prezzo in € IVA escl.
95	6 24 05 323 02 0	230,00



PERNO DI SICUREZZA

Per attacco a innesto 3/4", Ø 4 mm, lunghezza 36 mm.

Nr. ordine	Prezzo in €
3 02 40 395 00 0	IVA escl. 2,46



ANELLO DI FISSAGGIO

Per attacco a innesto 3/4", Ø 38 mm.

Nr. ordine	Prezzo in €
3 02 40 396 00 0	IVA escl. 4,56



SET DI FISSAGGIO

Per attacco a innesto 3/4" composto da 3 anelli di fissaggio (Ø 38 mm) e 3 perni di fissaggio (Ø 4 mm, lunghezza 36 mm).

Nr. ordine	Prezzo in €
3 02 40 396 01 0	IVA escl. 18,50

ASM 18-3 PC



ASM 18-8 PC



ASM 18-12 PC



Cacciavite a batteria parametrizzabile con frizione meccanica di arresto per uso industriale.

Tensione batteria	V	18	18	18
Attacco batteria		MultiVolt	MultiVolt	MultiVolt
Campo di momento torcente	Nm	0,5 - 3	1 - 8	3 - 12
Nr. giri a vuoto	min ⁻¹	110 - 1 200	110 - 1 200	80 - 900
Portautensile		1/4" Brugola esagonale	1/4" Brugola esagonale	1/4" Brugola esagonale
Peso senza batteria	kg	0,80	0,80	0,80

I VANTAGGI DEI PRODOTTI FEIN

- + Idoneità al processo secondo ISO 5393, VDI/VDE 2647, con valore CMK > 1,67 per ± 10 % (riferito a 6 sigma).
- + Per avvitature morbide e rigide.
- + Parametri programmabili (fino a 5 passaggi): numero di giri, senso di rotazione, angolo di rotazione, soglia della coppia, tempo.
- + La possibilità di regolare i criteri d'errore può impedire un'eventuale manipolazione del processo di avvitatura.
- + Regolazione in continuo del numero di giri.
- + Possibilità di parametrare la rotazione a destra/a sinistra.
- + Motore brushless con rendimento maggiore del 30 % e lunga durata.
- + Elevata stabilità del numero dei giri per una costante velocità di lavorazione.
- + Elevata capacità di carico fino alla coppia massima in uscita anche in caso di uso prolungato.
- + Struttura estremamente corta per l'impiego in spazi ristretti.
- + Impugnatura di dimensioni ridotte e ottimo equilibrio per lavorare senza stancarsi.
- + Alimentazione aria ottimizzata: nessuna corrente d'aria sulla mano e sul volto.
- + Unità di segnalazione molto grande (OK / NON OK).
- + Ottima illuminazione del punto di avvitatura.
- + Interruttore di regolazione della velocità non soggetto a usura.
- + Contrassegno colorato dell'utensile con anelli di codifica.
- + Possibilità di fissaggio per staffa d'aggancio (bilanciere).
- + Intervallo di manutenzione regolabile grazie al contatore avvitature integrato.
- + Indicatore dello stato di carica della batteria regolabile.
- + Presa multitemperatura. L'utensile a batteria può essere comandato con tutte le batterie agli ioni di litio FEIN (12-18 V).

FORNITURA

Fornitura senza batteria, caricabatteria e chiave di regolazione della coppia.

Nr. ordine	7 112 77 60 00 0	7 112 78 60 00 0	7 112 79 60 00 0
EAN	4014586891422	4014586891446	4014586891460
Prezzo in € IVA escl. [PK05]	578,00	578,00	578,00

Per gli accessori vedere pagina 95



3 AVVITATORI CON IMPUGNATURA CENTRALE ACCUTEK

ASW 18-6 PC



ASW 18-12 PC



ASW 18-18 PC



Cacciavite a batteria parametrizzabile con frizione meccanica di arresto per uso industriale.

Tensione batteria	V	18	18	18
Attacco batteria		MultiVolt	MultiVolt	MultiVolt
Campo di momento torcente	Nm	1,2 - 6	3 - 12	6 - 18
Nr. giri a vuoto	min ⁻¹	100 - 1 340	75 - 1 020	65 - 900
Peso senza batteria	kg	1,00	1,00	1,20

I VANTAGGI DEI PRODOTTI FEIN

- + Idoneità al processo secondo ISO 5393, VDI/VDE 2647, con valore CMK > 1,67 per ± 10 % (riferito a 6 sigma).
- + Per avvitature morbide e rigide.
- + Parametri programmabili (fino a 5 passaggi): numero di giri, senso di rotazione, angolo di rotazione, soglia della coppia, tempo.
- + La possibilità di regolare i criteri d'errore può impedire un'eventuale manipolazione del processo di avvitatura.
- + Regolazione in continuo del numero di giri.
- + Possibilità di parametrare la rotazione a destra/a sinistra.
- + Motore brushless PowerDrive FEIN con un rendimento maggiore del 30 % e lunga durata.
- + Elevata stabilità del numero dei giri per una costante velocità di lavorazione.
- + Elevata capacità di carico fino alla coppia massima in uscita anche in caso di uso prolungato.
- + Impugnatura di dimensioni ridotte e ottimo equilibrio per lavorare senza stancarsi.
- + Alimentazione aria ottimizzata: nessuna corrente d'aria sulla mano e sul volto.
- + Unità di segnalazione molto grande (OK / NON OK).
- + Ottima illuminazione del punto di avvitatura.
- + Interruttore di regolazione della velocità non soggetto a usura.
- + Contrassegno colorato dell'utensile con anelli di codifica.
- + Possibilità di fissaggio per staffa d'aggancio (bilanciere).
- + Intervallo di manutenzione regolabile grazie al contatore avvitature integrato.
- + Indicatore dello stato di carica della batteria regolabile.
- + Presa multitemperatura. L'utensile a batteria può essere comandato con tutte le batterie agli ioni di litio FEIN (12-18 V).
- + Allineamento della testa angolare regolabile all'infinito. + Testa angolare regolabile a passi di 30°.

FORNITURA

Fornitura senza batteria, caricabatteria, testa angolare e chiave di regolazione della coppia.

Nr. ordine	7 112 66 60 00 0	7 112 68 60 00 0	7 112 70 60 00 0
EAN	4014586887920	4014586887968	4014586888002
Prezzo in € IVA escl. [PK05]	662,00	662,00	662,00

Per gli accessori vedere pagina 95

ASW 18-30 PC

ASW 18-45 PC

ASW 18-60 PC



Cacciavite a batteria parametrizzabile con frizione meccanica di arresto per uso industriale.

Tensione batteria	V	18	18	18
Attacco batteria		MultiVolt	MultiVolt	MultiVolt
Campo di momento torcente	Nm	12 - 30	20 - 45	25 - 60
Nr. giri a vuoto	min ⁻¹	30 - 420	25 - 310	20 - 230
Peso senza batteria	kg	1,50	1,50	1,65

I VANTAGGI DEI PRODOTTI FEIN

- + Idoneità al processo secondo ISO 5393, VDI/VDE 2647, con valore CMK > 1,67 per ± 10 % (riferito a 6 sigma).
- + Per avvitature morbide e rigide.
- + Parametri programmabili (fino a 5 passaggi): numero di giri, senso di rotazione, angolo di rotazione, soglia della coppia, tempo.
- + La possibilità di regolare i criteri d'errore può impedire un'eventuale manipolazione del processo di avvitatura.
- + Regolazione in continuo del numero di giri.
- + Possibilità di parametrare la rotazione a destra/a sinistra.
- + Motore brushless PowerDrive FEIN con un rendimento maggiore del 30 % e lunga durata.
- + Elevata stabilità del numero dei giri per una costante velocità di lavorazione.
- + Elevata capacità di carico fino alla coppia massima in uscita anche in caso di uso prolungato.
- + Impugnatura di dimensioni ridotte e ottimo equilibrio per lavorare senza stancarsi.
- + Alimentazione aria ottimizzata: nessuna corrente d'aria sulla mano e sul volto.
- + Unità di segnalazione molto grande (OK / NON OK).
- + Ottima illuminazione del punto di avvitatura.
- + Interruttore di regolazione della velocità non soggetto a usura.
- + Contrassegno colorato dell'utensile con anelli di codifica.
- + Possibilità di fissaggio per staffa d'aggancio (bilanciere).
- + Intervallo di manutenzione regolabile grazie al contatore avvitature integrato.
- + Indicatore dello stato di carica della batteria regolabile.
- + Presa multitensione. L'utensile a batteria può essere comandato con tutte le batterie agli ioni di litio FEIN (14,4-18 V).
- + Testa angolare regolabile a passi di 30°.

+ Testa angolare regolabile a passi di 60°.

FORNITURA

Fornitura senza batteria, caricabatteria, testa angolare e chiave di regolazione della coppia.

Nr. ordine	7 112 62 60 00 0	7 112 63 60 00 0	7 112 64 60 00 0
EAN	4014586883830	4014586883847	4014586883854
Prezzo in € IVA escl. [PK05]	1.254,00	1.312,00	1.370,00

Per gli accessori vedere pagina 95

ACCESSORI GENERICI



REGOLATORE DI COPPIA

Nr. ordine
3 21 23 002 00 6

Prezzo in € IVA escl.
10,90



SUPPORTO MACCHINA

Supporto per tutti i modelli FEIN AccuTec.

Nr. ordine
3 21 26 012 01 0

Prezzo in € IVA escl.
48,00



ANELLO COLORATO

Per distinguere le diverse varianti con l'aiuto dei colori. Adatto per tutti gli ASM, ASW 18-6 PC, ASW 18-12 PC.

Tinta	Conf. pz.	Nr. ordine	Prezzo in € IVA escl.
colori assortiti	7	3 05 01 352 02 0	18,10
blu	10	3 05 01 355 01 0	21,70
rosso	10	3 05 01 356 01 0	21,70
arancione	10	3 05 01 357 01 0	21,70
giallo	10	3 05 01 358 01 0	21,70
grigio	10	3 05 01 353 01 0	21,70
verde	10	3 05 01 354 01 0	21,70
nero	10	3 05 01 352 01 0	21,70

ACCESSORI ASM



GUAINA DI PROTEZIONE ACCUTEK ASM

per proteggere la superficie del pezzo in lavorazione

Versione	Nr. ordine	Prezzo in € IVA escl.
ASM 18	3 21 74 028 01 0	37,30

ACCESSORI ASW



GUAINA DI PROTEZIONE ACCUTEK ASW

per proteggere la superficie del pezzo in lavorazione

Versione	Nr. ordine	Prezzo in € IVA escl.
ASW 18	3 21 74 024 01 0	33,80



TESTA ANGOLARE FINO A 14 NM

Testa angolare con quadro esterno da 3/8" (DIN 3121-E10) con un ingombro angolare di 40 mm e un peso di 0,15 kg. Per ASW 18-6 (PC), ASW 18-12 (PC), ASW 14-6 (PC), 14-10 (PC), 14-14 (PC), ASW 10-X e ASW 9-10.

Portautensile	Nr. ordine	Prezzo in € IVA escl.
3/8" Profilo quadro esterno	9 01 02 018 02 0	463,00

3 AVVITATORI CON IMPUGNATURA CENTRALE ACCUTEK



TESTA ANGOLARE FINO A 14 NM

Testa angolare con quadro esterno da 1/4" (DIN 3121-E6,3) con un ingombro angolare di 36 mm e un peso di 0,15 kg. Per ASW 18-6 (PC), ASW 18-12 (PC), ASW 14-6 (PC), 14-10 (PC), 14-14 (PC), ASW 10-X e ASW 9-10.

Portautensile	Nr. ordine	Prezzo in € IVA escl.
1/4" Profilo quadro esterno	9 01 02 019 02 0	463,00



TESTA ANGOLARE FINO A 14 NM

Testa angolare con esagono interno da 1/4" (DIN ISO 1173-D6,3) con un ingombro angolare di 30 mm e un peso di 0,14 kg. Per ASW 18-6 (PC), ASW 18-12 (PC), ASW 14-6 (PC), 14-10 (PC), 14-14 (PC), ASW 10-X e ASW 9-10.

Portautensile	Nr. ordine	Prezzo in € IVA escl.
1/4" Brugola esagonale	9 01 02 020 02 0	463,00



TESTA ANGOLARE FINO A 14 NM

Testa angolare con esagono interno QuickIN da 1/4" (DIN ISO 1173-F6,3) con un ingombro angolare di 47 mm e un peso di 0,16 kg. Per ASW 18-6 (PC), ASW 18-12 (PC), ASW 14-6 (PC), 14-10 (PC), 14-14 (PC), ASW 10-X e ASW 9-10.

Portautensile	Nr. ordine	Prezzo in € IVA escl.
QuickIN 1/4" Brugola esagonale	9 01 02 021 02 0	467,00



TESTA ANGOLARE FINO A 18 NM

ASW 18-18 PC

Portautensile	Nr. ordine	Prezzo in € IVA escl.
3/8" Profilo quadro esterno	9 01 02 017 02 0	629,00



TESTA ANGOLARE FINO A 45 NM

ASW 18-30 PC, ASW 18-45 PC

Portautensile	Nr. ordine	Prezzo in € IVA escl.
3/8" Profilo quadro esterno	9 01 02 015 02 0	656,00



TESTA ANGOLARE FINO A 60 NM

ASW 18-60 PC

Portautensile	Nr. ordine	Prezzo in € IVA escl.
1/2" Profilo quadro esterno	9 01 02 016 02 0	656,00



USCITA DIRITTA

ASW 14-6 (PC), ASW 14-10 (PC), ASW 14-14 (PC), ASW 18-6 (PC), ASW 18-12 (PC)
Utilizzabile tra 1,1 - 9,9 Nm.

Portautensile	Nr. ordine	Prezzo in € IVA escl.
QuickIN 1/4" Brugola esagonale	9 01 06 001 02 0	202,00
3/8" Profilo quadro esterno	9 01 06 002 02 0	202,00



COPERTURA

per proteggere la superficie del pezzo in lavorazione

Versione	Nr. ordine	Prezzo in € IVA escl.
<14 Nm	3 21 74 023 01 0	18,40



COPERTURA

per proteggere la superficie del pezzo in lavorazione

Versione	Nr. ordine	Prezzo in € IVA escl.
<45 Nm	3 21 74 022 01 0	19,80



COPERTURA

per proteggere la superficie del pezzo in lavorazione

Versione	Nr. ordine	Prezzo in € IVA escl.
<60 Nm	3 21 74 021 01 0	19,80



PROLUNGA

Per ridurre il vincolo torsionale nel punto di reazione e per una migliore accessibilità.
100 mm, per ASW18-30 PC, ASW18-45 PC e ASW18-60 PC.

Nr. ordine	Prezzo in € IVA escl.
6 42 03 005 01 0	154,00



IMPUGNATURA

per ASW14-30 PC, ASW18-30 PC, ASW18-45 PC e ASW18-60 PC.

Nr. ordine	Prezzo in € IVA escl.
3 21 19 150 01 0	56,10



CHIAVE A GANASCIA

Per fissare la testa angolare su ASW 18-18 (PC), ASW 18-30/45/60 PC.

Nr. ordine	Prezzo in € IVA escl.
6 29 08 014 00 0	15,60



DISPOSITIVO DI AGGANCIO

per la sospensione ad un bilanciere orizzontale e verticale

Nr. ordine	Prezzo in € IVA escl.
3 21 25 050 00 7	14,20

ACCESSORI PER MODELLI PARAMETER CONTROL



ADATTATORE DI PROGRAMMAZIONE

Per tutti i modelli AccuTec ParameterControl Fornitura: Software sotto forma di scheda USB incl. manuale d'uso, adattatore e cavo di collegamento.

Nr. ordine	Prezzo in € IVA escl.
9 26 04 163 02 0	554,00

Ulteriori informazioni relative al programma FEIN AccuTec e il download del software PC Parameter Control sono disponibili alla pagina www.fein.com.

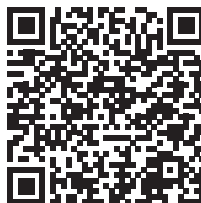

ASCS 6.3 SELECT

FORNITURA

1 gancio da ponteggi, 1 arresto di profondità, 1 inserto per viti esagonali gr. 8, 1 valigetta portautensile in plastica

Per gli accessori vedere pagina 97

Avvitatore a batteria con numero di giri ottimizzato per avvitature su metallo con un diametro della vite fino a 6,3 mm.

Tensione batteria	V	18
Compatibilità batteria	lioni di litio / lioni di litio High Power	
Attacco batteria	18 V	
Nr. giri sotto carico	min ⁻¹	0 - 1 500
Nr. giri a vuoto	min ⁻¹	0 - 1 700
Coppia max.di serraggio (elastica/rigida)	Nm	30 / 10
Ø viti	mm	6,3
Mandrino a cambio rapido	1/4"	
Peso senza batteria	kg	1,10
Nr. ordine	7 113 11 63 00 0	
EAN	4014586881461	
Prezzo in € IVA escl. [PK01]	375,00	

I VANTAGGI DEI PRODOTTI FEIN

- + 180 avvitature (in lamiera d'acciaio) con una sola carica della batteria (6 Ah).
- + Disinserimento elettronico della coppia per risultati precisi anche senza arresto di profondità.
- + Motore brushless PowerDrive FEIN, completamente incapsulato e protetto dalla polvere con un rendimento maggiore del 30 % e lunga durata.
- + Testato per oltre 1 milione di avvitature.
- + Oltre 1000 cicli di carica per batteria.
- + Peso estremamente ridotto.
- + Ergonomia ottimale con impugnatura a pistola per una elevata forza di spinta.
- + Potenza fino a 30 Nm.
- + FEIN SafetyCell Technology. Protezione della batteria e della macchina da sovraccarichi, surriscaldamento e scarica profonda.
- + Ampia protezione dell'utilizzatore grazie al dispositivo di blocco riaccensione e alla protezione elettronica dai sovraccarichi e al freno.

ACCESSORI GENERICI

PORTAINSERTI 1/4" ESAGONALE ESTERNO

Uscita 1/4" - brugola esagonale con mandrino a cambio rapido

Ø mm	Lunghezza mm	Nr. ordine	Prezzo in € IVA escl.
15	51	6 05 10 011 00 9	26,80

PORTAINSERTI 1/4" ESAGONALE ESTERNO

Uscita 1/4" - brugola esagonale con rondella elastica, magnetica

Ø mm	Lunghezza mm	Nr. ordine	Prezzo in € IVA escl.
10,6	45	6 05 10 215 00 3	33,40

SMERIGLIATURA & LUCIDARE



SMERIGLIATRICI ANGOLARI

Smerigliatrici angolari Universal

Grande potenza, per il regolare impiego in officina e in cantiere.



104

Smerigliatrici angolari Premium

Durata eccezionale, efficienza economica e sicurezza. Per le grandi sfide.





SMERIGLIATRICI DIRITTE 120

Gli specialisti nella lavorazione dei metalli, per smerigliare, spazzolare, sbavare e lucidare.



ACCIAIO INOX 127

Specifico per la smerigliatura e lucidatura di superfici e pezzi lavorati in acciaio inox.



La prima della classe nella categoria delle smerigliatrici con motore brushless FEIN PowerDrive e motore completamente chiuso.

DURA MOLTO PIÙ A LUNGO E COSTA MENO!



La smerigliatrice FEIN CG 15 è stata insignita del premio **Red Dot Award**.



reddot winner 2023

COSÌ LEGGERA MA POTENTE ALLO STESSO TEMPO.

Il miglior rapporto peso/prestazioni con 2,2 kg e 1.050 Watt di potenza in uscita. Rendimento nettamente superiore a quello di una smerigliatrice angolare con potenza nominale di 1.700 W.

**IL 60% DI MAGGIORE
DURATA***



MASSIMA SICUREZZA.

Grazie all'efficace funzione freno (≤ 2 s), all'avviamento soft, alla protezione contro il riavvio, al monitoraggio dei contraccolpi e alla funzione contro il sovraccarico, la sicurezza sul lavoro è notevolmente aumentata. Disponibile come opzione con AutoStop e protezione anticaduta.

MAI SOTTO PRESSIONE.

In caso di necessità, interviene la protezione elettronica contro i sovraccarichi e l'utensile segnala lo stato di sovraccarico con un LED lampeggiante. Ciò garantisce la protezione dell'utensile e di conseguenza si riducono i guasti.

PRONTA A TUTTO.

Il numero di giri a regolazione elettronica in continuo è ideale per qualsiasi abrasivo e applicazione.

**BRUSH
LESS**



PERFETTAMENTE PROTETTA.

Il motore brushless FEIN PowerDrive completamente chiuso e l'elettronica motore separata e protetta contro la polvere rendono gli utensili della serie CG 15 letteralmente indistruttibili rispetto ai prodotti con motore universale. Il tutto è inoltre ottimizzato dal sistema di raffreddamento e dal monitoraggio della temperatura.

FISSATE SUBITO UN APPUNTAMENTO PER UNA DIMOSTRAZIONE SU FEIN.IT



PROVARE PER CREDERE.

Oltre all'efficienza e alla lunga durata, la tecnologia EC presenta naturalmente anche enormi vantaggi che si notano da subito durante il lavoro. I motori funzionano con rumore e vibrazioni estremamente ridotti. L'elevata resa si nota chiaramente in tutte le velocità. Il tutto è racchiuso in una carcassa particolarmente ergonomica e dal peso ridotto.

Noterete anche voi la differenza, è una promessa.

Potenza di smerigliatura
in Watt, meccanica

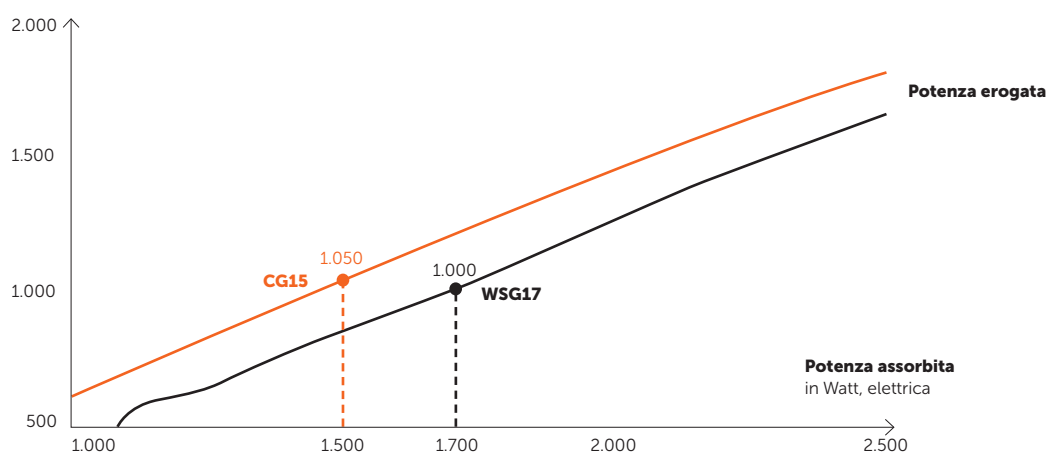

4

IL VOSTRO VALORE AGGIUNTO



LA SICUREZZA PRIMA DI TUTTO.

Quasi un terzo dei tutti gli infortuni sul lavoro soggetti a obbligo di segnalazione nella categoria degli elettroutensili sono causati da una smerigliatrice angolare.** Grazie all'ampia protezione dell'utilizzatore, le smerigliatrici angolari FEIN della serie CG 15 riducono al minimo i rischi per l'operatore. In questo modo, i dipendenti rimangono illesi e i processi possono essere pianificati. I costi e gli investimenti sono calcolabili.



SMERIGLIATURA COSTANTE CON LA MASSIMA SEMPLICITÀ.

2,2 kg di peso con una potenza erogata di 1.050 W creano un ottimo rapporto peso/prestazioni. L'impugnatura sottile, il design compatto e il buon bilanciamento assicurano un lavoro il più possibile privo di fatica nelle difficili condizioni di lavoro quotidiane.



VALE UNA VOLTA E MEZZO UNA SMERIGLIATRICE ANGOLARE UNIVERSALE.

Il motore brushless FEIN PowerDrive completamente chiuso garantisce la migliore protezione contro le aggressive polveri ceramiche e minerali. Tali polveri, prima o poi, distruggono i motori universali. Il nuovo innovativo concetto del motore FEIN evita in modo affidabile questo inconveniente, aumentando così la durata della macchina di oltre il 60%.



VANTAGGI TANGIBILI.

La tecnologia del motore FEIN PowerDrive non richiede carboncini. Questo significa meno componenti soggetti ad usura, minori interventi di manutenzione e di conseguenza minori costi di riparazione. Il motore da 1.500 Watt estremamente efficiente ha una potenza assorbita nominale inferiore di 200 Watt e tuttavia una resa superiore ad un motore universale da 1.700 Watt. Così si risparmia sui costi energetici.

** Statistica relativa agli infortuni sul lavoro nel 2020 della DGUV (Assicurazione tedesca obbligatoria contro gli infortuni)

SAPEVATE CHE ...



27 %

di tutti gli infortuni sul lavoro soggetti a obbligo di segnalazione nella categoria degli elettrotensili manuali è causato da smerigliatrici angolari.*



16 %

di questi infortuni sul lavoro determinano una pensione di invalidità.*



86 %

degli infortuni sul lavoro legati all'uso di elettrotensili manuali è causato dalla perdita di controllo durante il lavoro.*

* Statistica relativa agli infortuni sul lavoro nel 2020 della DGUV (Assicurazione tedesca obbligatoria contro gli infortuni)

La nuova smerigliatrice angolare a batteria FEIN con tecnologia delle batterie AMPShare.

PROTAGO. SICUREZZA SENZA PRECEDENTI.

La nuova smerigliatrice angolare a batteria FEIN. Il particolare sistema di comando permette di prevenire i rischi causati da un utilizzo scorretto. FEIN: una preoccupazione in meno.

➔ **Ulteriori informazioni su www.fein.it/protago**

CUFFIA DI PROTEZIONE NON RIMOVIBILE

**BLOCCAGGIO RAPIDO SENZA CHIAVI
DI SERVIZIO**

PROTEZIONE DELL'UTENTE

Grazie a monitoraggio dei contraccolpi (Kickback), avviamento graduale, dispositivo di blocco riaccensione, protezione elettronica dai sovraccarichi e funzione frenante.



IL VOSTRO VALORE AGGIUNTO



**GARANTIRE PROTEZIONE
E SICUREZZA!**

In definitiva, come datore di lavoro, siete responsabili della salute e della sicurezza dei vostri collaboratori. Proteggete i vostri dipendenti dagli infortuni e dagli eventuali danni permanenti.



4

**LA CARCASSA MOTORE
COMPLETAMENTE CHIUSA**

protegge il motore dalle polveri ceramiche e minerali aggressive.

LAVORARE SENZA AFFATICARSI

Grazie alla zona di presa sottile, alla struttura compatta e al peso contenuto per un equilibrio perfetto.



La nuova smerigliatrice angolare FEIN PROTAGO, sviluppata in collaborazione con BOUYGUES, è stata premiata con il **Red Dot Award**.



reddot winner 2022
best of the best

**REGOLAZIONE ELETTRO-
NICA IN CONTINUO DEL
NUMERO DEI GIRI**



CONDUZIONE SICURA

grazie all' impugnatura supplementare regolabile su 6 posizioni.

COMANDO A DUE MANI

grazie all' interruttore ad uomo presente («AutoStop») e all' impugnatura supplementare non smontabile



**MINIMIZZARE
I RISCHI!**

A seconda della gravità dell'infortunio, possono insorgere costi enormi per l'azienda. Finalmente potete controllare questo rischio incalcolabile.



**RIDURRE I COSTI
DI GESTIONE!**

Nessun infortunio vuol dire: niente oneri amministrativi, niente conflitti con gli enti previdenziali contro gli infortuni sul lavoro, dispute con le assicurazioni o lunghe e complesse controversie legali.



**PIANIFICARE CON
MAGGIORE SICUREZZA!**

Potete pianificare i vostri progetti in modo più affidabile. I tempi di fermo causati da infortuni sono solo un lontano ricordo. Dipendenti qualificati e sempre disponibili sono una risorsa preziosa per portare a termine puntualmente i progetti.

4 SMERIGLIATRICI ANGOLARI UNIVERSAL



CCG 18-125-7 AS

Smerigliatrice angolare a batteria compatta e maneggevole, per piccoli lavori di smerigliatura e taglio.

CCG 18-125-15 AS

Smerigliatrice angolare a batteria ad alte prestazioni con la stessa potenza di un corrispondente utensile con cavo da 1500 W, per lavori di taglio, smerigliatura e sbavatura efficaci.

WSG 7-125

Smerigliatrice angolare compatta e maneggevole da 700 W per semplici lavori di taglio e levigatura.

WSG 7-115

	CCG 18-125-7 AS	CCG 18-125-15 AS	WSG 7-125	WSG 7-115
PAGINA	106	106	107	107
Sgrossare		++	+	+
Sbavare	++	++	+	+
Tagliare	++	++	+	+
Spazzolare	+	+		
Satinare				
Lucidare				
Avviamento soft	•	•		
Sicurezza contro gli avviamenti accidentali	•	•	•	•
Controllo antibloccaggio				
Protezione elettronica contro i sovraccarichi	•	•		
Selezione elettronica continua della velocità				•
Controllo contraccolpi				
Freno				•
Tensione batteria	V	18	18	
Potenza nominale assorbita	W		750	760
Nr. giri a vuoto	min ⁻¹	11 000	3 400 - 9 800	12 000
Ø disco abrasivo	mm	125	125	125
Ø platorello elastico	mm	125	125	115
Peso senza batteria	kg	1,60	2,30	

+ adatto ++ molto adatto • compreso



CG 10-125	CG 13-125 V	CG 17-125	CG 17-125 INOX	CG 17-150	
Smerigliatrice angolare compatta e maneggevole da 1 000 W per lavori di taglio, sbavatura e levigatura.	Maneggevole smerigliatrice angolare compatta da 1 300 W con numero di giri variabile per lavori di taglio e smerigliatura efficienti.	Smerigliatrice angolare compatta e maneggevole da 1 700 W con un'elevata riserva di potenza per proficue lavorazioni di taglio e sgrossatura.	Maneggevole smerigliatrice angolare compatta da 1 700 W con numero di giri variabile ed elevata riserva di potenza per la lavorazione dell'acciaio inox.	Smerigliatrice angolare compatta e maneggevole da 1 700 W con un'elevata riserva di potenza per proficue lavorazioni di taglio e sgrossatura.	
	107	108	108	109	109
	+	++	++	++	++
	++	+	+	+	+
	++	+	++	+	++
	+	+	++	+	++
		++		++	
		++		++	
	•	•	•	•	•
	•	•	•	•	•
		•	•	•	•
		•	•	•	•
		•		•	
		•	•	•	•
	1 000	1 300	1 700	1 700	1 700
	11 000	2 800 - 11 500	11 500	2 200 - 7 500	9 300
	125	125	125	125	150
	125	125	125	125	150

4 SMERIGLIATRICI ANGOLARI UNIVERSAL

CCG 18-125-7 AS



FORNITURA

1 ghiera di bloccaggio rapido,
1 Flangia interna, 1 cuffia di protezione,
1 impugnatura antivibrazione,
1 cuffia di protezione, 1 valigetta
portautensile in plastica (L-BOXX 136)

Per gli accessori vedere pagina 118

Smerigliatrice angolare a batteria compatta e maneggevole, per piccoli lavori di smerigliatura e taglio.

Tensione batteria	V	18
Compatibilità batteria		Ioni di litio / Ioni di litio ProCORE
Attacco batteria		18 V AMPShare
Motore		brushless
Nr. giri a vuoto	min ⁻¹	11 000
Ø disco abrasivo	mm	125
Ø platorello elastico	mm	125
Filetto albero portautensile		M 14
Peso senza batteria	kg	1,60

Nr. ordine	7 122 07 61 00 0
EAN	4014586897202
Prezzo in € IVA escl. [PK01]	197,00

I VANTAGGI DEI PRODOTTI FEIN

- + Grande potenza, applicazione mobile: il motore brushless ad alte prestazioni assicura la stessa potenza per semplici lavori di smerigliatura e taglio di un utensile con cavo da 700 W.
- + Massima protezione dell'utente grazie al dispositivo di blocco riaccensione, all'avviamento graduale e alla protezione elettronica dai sovraccarichi.
- + Ergonomia perfetta grazie all'impugnatura snella e al design bilanciato.
- + Presa sicura durante tutte le applicazioni grazie all'impugnatura antiscivolo.
- + Tempi di messa a punto brevi grazie alla cuffia di protezione e alla ghiera di bloccaggio rapido regolabili senza chiavi di servizio.
- + Compatibile con tutte le batterie e i caricabatterie AMPShare ProCORE da 18 V per avere ancora più potenza e flessibilità. Adatto anche agli utensili a batteria Bosch Professional da 18 V.
- + La tecnologia COOLPACK 2.0 garantisce una durata della batteria superiore del 135 % e quindi un funzionamento più lungo.
- + La tecnologia delle celle all'avanguardia e la gestione intelligente della batteria assicurano l'87 % di potenza in più rispetto alle batterie tradizionali.
- + Batteria agli ioni di litio ProCORE con celle HighPower, indicatore dello stato di carica ed «Electronic Cell Protection» (ECP). L'ECP protegge la batteria da sovraccarichi, surriscaldamento e scarica profonda.
- + L'equipaggiamento perfetto per ogni applicazione. Lavorare in piena mobilità con il sistema L-BOXX.

CCG 18-125-15 AS



FORNITURA

1 ghiera di bloccaggio rapido,
1 Flangia interna, 1 cuffia di protezione,
1 impugnatura antivibrazione,
1 cuffia di protezione, 1 valigetta
portautensili in plastica (L-BOXX 238)

Per gli accessori vedere pagina 118

Smerigliatrice angolare a batteria ad alte prestazioni con la stessa potenza di un corrispondente utensile con cavo da 1500 W, per lavori di taglio, smerigliatura e sbavatura efficaci.

Tensione batteria	V	18
Compatibilità batteria		Ioni di litio / Ioni di litio ProCORE
Attacco batteria		18 V AMPShare
Motore		brushless
Nr. giri a vuoto	min ⁻¹	3 400 - 9 800
Ø disco abrasivo	mm	125
Ø platorello elastico	mm	125
Filetto albero portautensile		M 14
Peso senza batteria	kg	2,30

Nr. ordine	7 122 09 61 00 0
EAN	4014586897226
Prezzo in € IVA escl. [PK01]	432,00

I VANTAGGI DEI PRODOTTI FEIN

- + Smerigliatrice angolare a batteria ad alte prestazioni con motore brushless che, soprattutto in combinazione con la tecnologia delle batterie ProCORE 18 V, è in grado di soddisfare le esigenze più elevate e le applicazioni industriali.
- + Ampia protezione dell'utilizzatore grazie all'avviamento graduale, al dispositivo di blocco riaccensione, al monitoraggio dei contraccolpi (kickback), alla protezione elettronica dai sovraccarichi, al monitoraggio delle cadute e al freno.
- + Disinvolture assicurate! Grazie alla regolazione manuale tramite comandi ben visibili, le velocità si adattano in modo ottimale a un'ampia gamma di abrasivi e materiali.
- + Presa sicura durante tutte le applicazioni grazie all'impugnatura antiscivolo.
- + Tempi di messa a punto brevi grazie alla cuffia di protezione e alla ghiera di bloccaggio rapido regolabili senza chiavi di servizio.
- + Compatibile con tutte le batterie e i caricabatterie AMPShare ProCORE da 18 V per avere ancora più potenza e flessibilità. Adatto anche agli utensili a batteria Bosch Professional da 18 V.
- + La tecnologia COOLPACK 2.0 garantisce una durata della batteria superiore del 135 % e quindi un funzionamento più lungo.
- + La tecnologia delle celle all'avanguardia e la gestione intelligente della batteria assicurano l'87 % di potenza in più rispetto alle batterie tradizionali.
- + Batteria agli ioni di litio ProCORE con celle HighPower, indicatore dello stato di carica ed «Electronic Cell Protection» (ECP). L'ECP protegge la batteria da sovraccarichi, surriscaldamento e scarica profonda.
- + L'equipaggiamento perfetto per ogni applicazione. Lavorare in piena mobilità con il sistema L-BOXX.

WSG 7-115



WSG 7-125



Smerigliatrice angolare compatta e maneggevole da 700 W per semplici lavori di taglio e levigatura.

Potenza nominale assorbita	W	760	750
Potenza resa	W	420	440
Nr. giri a vuoto	min ⁻¹	12 500	12 000
Ø disco abrasivo	mm	115	125
Ø platorello elastico	mm	115	125
Filetto albero portautensile		M 14	M 14
Cavo con spina	m	2,5	4
Peso EPTA	kg	1,70	1,80

I VANTAGGI DEI PRODOTTI FEIN

- + Ergonomia perfetta grazie all'interruttore laterale e all'impugnatura di dimensioni ridotte.
- + Consente di lavorare senza affaticarsi grazie al peso contenuto.
- + Testa ingranaggi in metallo pieno ruotabile a passi di 90° per la massima robustezza e una lunga durata e per lavorare anche in punti molto stretti.
- + Maggiore sicurezza grazie al dispositivo di blocco riaccensione integrato.

FORNITURA

1 cuffia di protezione, 1 coppia di flange, 1 impugnatura supplementare, 1 chiave

Nr. ordine	7 221 98 60 00 0	7 222 65 60 00 0
EAN	4014586885506	4014586891477
Prezzo in € IVA escl. [PK19]	96,00	96,00

Per gli accessori vedere pagina 118

CG 10-125



Smerigliatrice angolare compatta e maneggevole da 1 000 W per lavori di taglio, sbavatura e levigatura.

Potenza nominale assorbita	W	1 000
Potenza resa	W	630
Nr. giri a vuoto	min ⁻¹	11 000
Ø disco abrasivo	mm	125
Ø platorello elastico	mm	125
Filetto albero portautensile		M 14
Cavo con spina	m	4
Peso EPTA	kg	2,10

I VANTAGGI DEI PRODOTTI FEIN

- + Robusto motore per l'utilizzo quotidiano.
- + Compatta e maneggevole grazie alla carcassa motore ristretta.
- + Testa ingranaggi ruotabile di 90° per una vasta gamma di applicazioni.
- + Elevata capacità di resistere ai sovraccarichi grazie al raffreddamento diretto del motore.
- + Rapida sostituzione del nastro abrasivo senza chiavi di servizio: ghiera di bloccaggio rapido in dotazione.
- + Elevata velocità di lavorazione grazie al potente motore.
- + Maggiore sicurezza grazie al dispositivo di blocco riaccensione integrato.

FORNITURA

1 cuffia di protezione, 1 ghiera di bloccaggio rapido, 1 impugnatura, 1 chiave

Nr. ordine	7 222 79 60 00 0
EAN	4014586894980
Prezzo in € IVA escl. [PK19]	129,00

Per gli accessori vedere pagina 118

4 SMERIGLIATRICI ANGOLARI UNIVERSAL

CG 13-125 V



FORNITURA

1 cuffia di protezione, 1 ghiera di bloccaggio rapido, 1 impugnatura antivibrazione, 1 chiave

Per gli accessori vedere pagina 118

Maneggevole smerigliatrice angolare compatta da 1 300 W con numero di giri variabile per lavori di taglio e smerigliatura efficienti.

Potenza nominale assorbita	W	1 300
Potenza resa	W	700
Nr. giri a vuoto	min ⁻¹	2 800 - 11 500
Ø disco abrasivo	mm	125
Ø platorello elastico	mm	125
Filetto albero portautensile		M 14
Cavo con spina	m	4
Peso EPTA	kg	2,30

Nr. ordine	7 222 80 60 00 0
EAN	4014586895000
Prezzo in € IVA escl. [PK19]	215,00

I VANTAGGI DEI PRODOTTI FEIN

- + Robusto motore per l'utilizzo quotidiano.
- + Resistente a lungo grazie alla protezione dai sovraccarichi e alla lunga durata dei carboncini.
- + Possibilità d'impiego flessibili grazie al numero di giri variabile.
- + Ampia protezione dell'utilizzatore grazie al monitoraggio dei contraccolpi, al dispositivo di blocco riaccensione, all'avviamento graduale e all'impugnatura antivibrazioni.
- + Testa ingranaggi ruotabile di 90° per una vasta gamma di applicazioni.
- + Rapida sostituzione del nastro abrasivo senza chiavi di servizio: ghiera di bloccaggio rapido in dotazione.
- + Elevata velocità di lavorazione grazie al potente motore.
- + Elevata capacità di resistere ai sovraccarichi grazie al raffreddamento diretto del motore.
- + Cavo industriale H 07, lunghezza 4 mt.

CG 17-125



FORNITURA

1 cuffia di protezione, 1 ghiera di bloccaggio rapido, 1 impugnatura antivibrazione, 1 chiave

Per gli accessori vedere pagina 118

Smerigliatrice angolare compatta e maneggevole da 1 700 W con un'elevata riserva di potenza per proficue lavorazioni di taglio e sgrossatura.

Potenza nominale assorbita	W	1 700
Potenza resa	W	1 010
Nr. giri a vuoto	min ⁻¹	11 500
Ø disco abrasivo	mm	125
Ø platorello elastico	mm	125
Filetto albero portautensile		M 14
Cavo con spina	m	4
Peso EPTA	kg	2,40

Nr. ordine	7 222 81 60 00 0
EAN	4014586895017
Prezzo in € IVA escl. [PK19]	238,00

I VANTAGGI DEI PRODOTTI FEIN

- + Robusto motore per l'utilizzo quotidiano.
- + Resistente a lungo grazie alla protezione dai sovraccarichi e alla lunga durata dei carboncini.
- + Elevata velocità di lavorazione grazie al potente motore.
- + Ampia protezione dell'utilizzatore grazie al monitoraggio dei contraccolpi, al dispositivo di blocco riaccensione, all'avviamento graduale e all'impugnatura antivibrazioni.
- + Testa ingranaggi ruotabile di 90° per una vasta gamma di applicazioni.
- + Rapida sostituzione del nastro abrasivo senza chiavi di servizio: ghiera di bloccaggio rapido in dotazione.
- + Elevata capacità di resistere ai sovraccarichi grazie al raffreddamento diretto del motore.
- + Cavo industriale H 07, lunghezza 4 mt.

CG 17-125 INOX

FORNITURA

1 cuffia di protezione, 1 ghiera di bloccaggio rapido, 1 impugnatura antivibrazione, 1 chiave

Per gli accessori vedere pagina 118

Maneggevole smerigliatrice angolare compatta da 1 700 W con numero di giri variabile ed elevata riserva di potenza per la lavorazione dell'acciaio inox.

Potenza nominale assorbita	W	1 700
Potenza resa	W	1 010
Nr. giri a vuoto	min ⁻¹	2 200 - 7 500
Ø disco abrasivo	mm	125
Ø platorello elastico	mm	125
Filetto albero portautensile		M 14
Cavo con spina	m	4
Peso EPTA	kg	2,40

Nr. ordine	7 222 82 60 00 0
EAN	4014586895024
Prezzo in € IVA escl. [PK19]	262,00

I VANTAGGI DEI PRODOTTI FEIN

- + Robusto motore per l'utilizzo quotidiano.
- + Resistente a lungo grazie alla protezione dai sovraccarichi e alla lunga durata dei carboncini.
- + Possibilità d'impiego flessibili grazie al numero di giri variabile.
- + Ampia protezione dell'utilizzatore grazie al monitoraggio dei contraccolpi, al dispositivo di blocco riaccensione, all'avviamento graduale e all'impugnatura antivibrazioni.
- + Testa ingranaggi ruotabile di 90° per una vasta gamma di applicazioni.
- + Rapida sostituzione del nastro abrasivo senza chiavi di servizio: ghiera di bloccaggio rapido in dotazione.
- + Elevata velocità di lavorazione grazie al potente motore.
- + Elevata capacità di resistere ai sovraccarichi grazie al raffreddamento diretto del motore.
- + Cavo industriale H 07, lunghezza 4 mt.

CG 17-150

FORNITURA

1 cuffia di protezione, 1 ghiera di bloccaggio rapido, 1 impugnatura antivibrazione, 1 chiave

Per gli accessori vedere pagina 118

Smerigliatrice angolare compatta e maneggevole da 1 700 W con un'elevata riserva di potenza per proficue lavorazioni di taglio e sgrassatura.

Potenza nominale assorbita	W	1 700
Potenza resa	W	1 010
Nr. giri a vuoto	min ⁻¹	9 300
Ø disco abrasivo	mm	150
Ø platorello elastico	mm	150
Filetto albero portautensile		M 14
Cavo con spina	m	4
Peso EPTA	kg	2,50

Nr. ordine	7 222 83 60 00 0
EAN	4014586895031
Prezzo in € IVA escl. [PK19]	238,00

I VANTAGGI DEI PRODOTTI FEIN

- + Robusto motore per l'utilizzo quotidiano.
- + Resistente a lungo grazie alla protezione dai sovraccarichi e alla lunga durata dei carboncini.
- + Elevata velocità di lavorazione grazie al potente motore.
- + Ampia protezione dell'utilizzatore grazie al monitoraggio dei contraccolpi, al dispositivo di blocco riaccensione, all'avviamento graduale e all'impugnatura antivibrazioni.
- + Testa ingranaggi ruotabile di 90° per una vasta gamma di applicazioni.
- + Rapida sostituzione del nastro abrasivo senza chiavi di servizio: ghiera di bloccaggio rapido in dotazione.
- + Elevata capacità di resistere ai sovraccarichi grazie al raffreddamento diretto del motore.
- + Cavo industriale H 07, lunghezza 4 mt.

4 SMERIGLIATRICI ANGOLARI PREMIUM



CCG 18-115-10 PD-SEC AS

Potente smerigliatrice angolare a batteria con sistema di comando speciale per svolgere i lavori in massima sicurezza.

CCG 18-125-10 PD-SEC AS

CCG 18-115-10 AS

Smerigliatrice angolare a batteria potente e resistente alla polvere per efficienti lavori di taglio, levigatura e sbavatura durante il montaggio.

CCG 18-115-10 PD AS

Smerigliatrice angolare a batteria potente e resistente alla polvere con interruttore «uomo presente» per efficienti lavori di taglio, levigatura e sbavatura durante il montaggio.

CCG 18-125-10 AS

Smerigliatrice angolare a batteria potente e resistente alla polvere per efficienti lavori di taglio, levigatura e sbavatura durante il montaggio.

CCG 18-125-10 PD AS

Smerigliatrice angolare a batteria potente e resistente alla polvere con interruttore «uomo presente» per efficienti lavori di taglio, levigatura e sbavatura durante il montaggio.

PAGINA		112	113	114	114	115	115
Sgrossare		+	+	+	+	+	+
Sbavare		+	++	++	++	++	++
Tagliare		+	++	++	++	++	++
Spazzolare		+	+	+	+	+	+
Satinare		++	++	++	++	++	++
Avviamento soft		•	•	•	•	•	•
Sicurezza contro gli avviamenti accidentali				•	•	•	•
Controllo antibloccaggio		•	•	•	•	•	•
Protezione elettronica contro i sovraccarichi		•	•	•	•	•	•
Selezione elettronica continua della velocità		•	•	•	•	•	•
Interruttore uomo morto «AutoStop»		•	•		•		•
Controllo contraccolpi							
Freno		•	•	•	•	•	•
Tensione batteria	V	18	18	18	18	18	18
Potenza nominale assorbita	W						
Nr. giri a vuoto	min ⁻¹	2 500 - 8 500	2 500 - 8 500	2 500 - 8 500	2 500 - 8 500	2 500 - 8 500	2 500 - 8 500
Ø disco abrasivo	mm	115	125	115	115	125	125
Ø platorello elastico	mm	115	125	115	115	125	125
Peso senza batteria	kg	2,30	2,30	2,00	2,00	2,00	2,00

+ adatto ++ molto adatto • compreso



4

CG 15-125 BL	CG 15-150 BLP	CG 15-125 BL INOX	CG 15-125 BLP INOX	CG 15-150 BL	CG 15-125 BLP
Potente smerigliatrice angolare compatta, resistente alla polvere, priva di manutenzione e di lunga durata con motore brushless PowerDrive FEIN per efficienti lavori di taglio, smerigliatura e sbavatura in difficili condizioni di lavoro.	Potente smerigliatrice angolare compatta, resistente alla polvere, priva di manutenzione e di lunga durata con interruttore uomo presente e motore brushless PowerDrive FEIN per efficienti lavori di taglio, smerigliatura e sbavatura in difficili condizioni di lavoro.	Potente smerigliatrice angolare compatta, resistente alla polvere, priva di manutenzione e di lunga durata con motore brushless PowerDrive FEIN per efficienti lavori di taglio, smerigliatura e sbavatura in difficili condizioni di lavoro per la lavorazione dell'acciaio inox.	Potente smerigliatrice angolare compatta, resistente alla polvere, priva di manutenzione e di lunga durata con interruttore uomo presente e motore brushless PowerDrive FEIN per efficienti lavori di taglio, smerigliatura e sbavatura in difficili condizioni di lavoro per la lavorazione dell'acciaio inox.	Potente smerigliatrice angolare compatta, resistente alla polvere, priva di manutenzione e di lunga durata con motore brushless PowerDrive FEIN per efficienti lavori di taglio, smerigliatura e sbavatura in difficili condizioni di lavoro.	Potente smerigliatrice angolare compatta, resistente alla polvere, priva di manutenzione e di lunga durata con interruttore uomo presente e motore brushless PowerDrive FEIN per efficienti lavori di taglio, smerigliatura e sbavatura in difficili condizioni di lavoro.
116	116	116	117	117	117
++	++	++	++	++	++
+	+	+	+	+	+
++	++	+	+	++	++
++	++	+	+	++	++
•	•	•	•	•	•
•	•	•	•	•	•
•	•	•	•	•	•
•	•	•	•	•	•
•	•	•	•	•	•
954	•	954	•	954	•
•	•	•	•	•	•
•	•	•	•	•	•
1 500	1 500	1 500	1 500	1 500	1 500
3 800 - 9 000	2 800 - 7 000	2 800 - 7 000	2 800 - 7 000	2 800 - 7 000	3 800 - 9 000
125	150	125	125	150	125
125	150	125	125	150	125

4 SMERIGLIATRICI ANGOLARI PREMIUM

CCG 18-115-10 PD-SEC AS



CCG 18-115-10 PD-SEC SET 8 AH ProCORE AS



Potente smerigliatrice angolare a batteria con sistema di comando speciale per svolgere i lavori in massima sicurezza.

Tensione batteria	V	18	18
Compatibilità batteria		Ioni di litio / Ioni di litio ProCORE	Ioni di litio / Ioni di litio ProCORE
Attacco batteria		18 V AMPShare	18 V AMPShare
Motore		brushless	brushless
Nr. giri a vuoto	min ⁻¹	2 500 - 8 500	2 500 - 8 500
Ø disco abrasivo	mm	115	115
Ø platorello elastico	mm	115	115
Filetto albero portautensile		M 14	M 14
Peso con batteria	kg	--	3,30
Peso senza batteria	kg	2,30	2,30

I VANTAGGI DEI PRODOTTI FEIN

- + Massima protezione dell'utilizzatore grazie alla combinazione di numerose funzioni di sicurezza.
- + Riduce gli infortuni spesso causati da errori di utilizzo o negligenza.
- + Ottime prestazioni, ergonomia perfetta e utilizzo sicuro e semplice in qualsiasi situazione di lavoro.
- + Ampia protezione dell'utilizzatore grazie al comando a due mani con AutoStop (interruttore uomo presente) e impugnatura supplementare fissa, cuffia di protezione non rimovibile così come monitoraggio dei contraccolpi (kickback), avviamento graduale, dispositivo di blocco riaccensione, protezione elettronica dai sovraccarichi e funzione frenante.
- + Tenuta sicura in qualsiasi situazione di lavoro grazie all'impugnatura supplementare regolabile su 6 posizioni.
- + Tempi di messa a punto ridotti grazie alle possibilità di montaggio e di regolazione senza chiavi di servizio come ad esempio la regolazione della cuffia di protezione, il montaggio della calotta di protezione per i lavori di taglio o la sostituzione dei materiali di consumo tramite ghiera di bloccaggio rapido.
- + Lavorare senza affaticarsi grazie all'impugnatura dal diametro ridotto, alla struttura compatta e al peso ridotto per un equilibrio perfetto.
- + I comprovati motori brushless PowerDrive FEIN sono estremamente affidabili e garantiscono la massima durata.
- + La carcassa motore completamente chiusa protegge il motore dalle polveri di ceramica e minerali aggressive. Elettronica motore separata nell'impugnatura, protetta dalla polvere.
- + Potente. Rendimento maggiore del 30 % rispetto a motori universali dello stesso tipo con una potenza assorbita di 1080 Watt.
- + Motore esente da manutenzione con innovative alette di raffreddamento per un'ottima dissipazione del calore e controllo della temperatura compreso.
- + Silenziosità di funzionamento e vibrazioni minime grazie al motore su supporto proprio e completamente separato dalla carcassa e quattro smorzatori di vibrazioni supplementari.
- + Ideale per ogni applicazione. Numero di giri ottimale, ideale per molti dischi abrasivi e materiali grazie alla selezione elettronica continua della velocità.
- + Garantisce la stessa potenza di una smerigliatrice angolare con cavo da 1080 Watt.
- + L'equipaggiamento perfetto per ogni applicazione. Lavorare in piena mobilità con il sistema L-BOXX.
- + Compatibile con tutte le batterie e i caricabatterie AMPShare ProCORE da 18 V per avere ancora più potenza e flessibilità. Adatto anche agli utensili a batteria Bosch Professional da 18 V.
- + La tecnologia COOLPACK 2.0 garantisce una durata della batteria superiore del 135 % e quindi un funzionamento più lungo.
- + La tecnologia delle celle all'avanguardia e la gestione intelligente della batteria assicurano l'87 % di potenza in più rispetto alle batterie tradizionali.
- + Batteria agli ioni di litio ProCORE con celle HighPower, indicatore dello stato di carica ed «Electronic Cell Protection» (ECP). L'ECP protegge la batteria da sovraccarichi, surriscaldamento e scarica profonda.

FORNITURA

1 ghiera di bloccaggio rapido, 1 chiave, 1 valigetta portautensili in plastica (L-BOXX 238), 1 copertura protettiva per lavori di taglio

1 ghiera di bloccaggio rapido, 1 chiave, 1 copertura protettiva per lavori di taglio, 2 batterie ProCORE 18 V 8.0 Ah, 1 carica-batteria rapido GAL18 V-160 AS, 1 valigetta portautensili in plastica (L-BOXX 238)

Nr. ordine	7 122 06 61 00 0	7 122 06 62 00 0
EAN	4014586897059	4014586897073
Prezzo in € IVA escl. [PK01]	499,00	849,00

Per gli accessori vedere pagina 118

CCG 18-125-10 PD-SEC AS



**CCG 18-125-10 PD-SEC SET
8 AH ProCORE AS**



Potente smerigliatrice angolare a batteria con sistema di comando speciale per svolgere i lavori in massima sicurezza.

Tensione batteria	V	18	18
Compatibilità batteria		Ioni di litio / Ioni di litio ProCORE	Ioni di litio / Ioni di litio ProCORE
Attacco batteria		18 V AMPShare	18 V AMPShare
Motore		brushless	brushless
Nr. giri a vuoto	min ⁻¹	2 500 - 8 500	2 500 - 8 500
Ø disco abrasivo	mm	125	125
Ø platorello elastico	mm	125	125
Filetto albero portautensile		M 14	M 14
Peso con batteria	kg	--	3,30
Peso senza batteria	kg	2,30	2,30

I VANTAGGI DEI PRODOTTI FEIN

- + Massima protezione dell'utilizzatore grazie alla combinazione di numerose funzioni di sicurezza.
- + Riduce gli infortuni spesso causati da errori di utilizzo o negligenza.
- + Ottime prestazioni, ergonomia perfetta e utilizzo sicuro e semplice in qualsiasi situazione di lavoro.
- + Garantisce la stessa potenza di una smerigliatrice angolare con cavo da 1080 Watt.
- + Tenuta sicura in qualsiasi situazione di lavoro grazie all'impugnatura supplementare regolabile su 6 posizioni.
- + Ampia protezione dell'utilizzatore grazie al comando a due mani con AutoStop (interruttore uomo presente) e impugnatura supplementare fissa, cuffia di protezione non rimovibile così come monitoraggio dei contraccolpi (kickback), avviamento graduale, dispositivo di blocco riaccensione, protezione elettronica dai sovraccarichi e funzione frenante.
- + Tempi di messa a punto ridotti grazie alle possibilità di montaggio e di regolazione senza chiavi di servizio come ad esempio la regolazione della cuffia di protezione, il montaggio della calotta di protezione per i lavori di taglio o la sostituzione dei materiali di consumo tramite ghiera di bloccaggio rapido.
- + I comprovati motori brushless PowerDrive FEIN sono estremamente affidabili e garantiscono la massima durata.
- + La carcassa motore completamente chiusa protegge il motore dalle polveri di ceramica e minerali aggressive. Elettronica motore separata nell'impugnatura, protetta dalla polvere.
- + Ideale per ogni applicazione. Numero di giri ottimale, ideale per molti dischi abrasivi e materiali grazie alla selezione elettronica continua della velocità.
- + Potente. Rendimento maggiore del 30 % rispetto a motori universali dello stesso tipo con una potenza assorbita di 1080 Watt.
- + Motore esente da manutenzione con innovative alette di raffreddamento per un'ottima dissipazione del calore e controllo della temperatura compreso.
- + Silenziosità di funzionamento e vibrazioni minime grazie al motore su supporto proprio e completamente separato dalla carcassa e quattro smorzatori di vibrazioni supplementari.
- + Lavorare senza affaticarsi grazie all'impugnatura dal diametro ridotto, alla struttura compatta e al peso ridotto per un equilibrio perfetto.
- + L'equipaggiamento perfetto per ogni applicazione. Lavorare in piena mobilità con il sistema L-BOXX.
- + Compatibile con tutte le batterie e i caricabatterie AMPShare ProCORE da 18 V per avere ancora più potenza e flessibilità. Adatto anche agli utensili a batteria Bosch Professional da 18 V.
- + La tecnologia COOLPACK 2.0 garantisce una durata della batteria superiore del 135 % e quindi un funzionamento più lungo.
- + La tecnologia delle celle all'avanguardia e la gestione intelligente della batteria assicurano l'87 % di potenza in più rispetto alle batterie tradizionali.
- + Batteria agli ioni di litio ProCORE con celle HighPower, indicatore dello stato di carica ed «Electronic Cell Protection» (ECP). L'ECP protegge la batteria da sovraccarichi, surriscaldamento e scarica profonda.

FORNITURA

1 ghiera di bloccaggio rapido, 1 chiave, 1 valigetta portautensili in plastica (L-BOXX 238), 1 copertura protettiva per lavori di taglio	1 ghiera di bloccaggio rapido, 1 chiave, 1 copertura protettiva per lavori di taglio, 2 batterie ProCORE 18 V 8.0 Ah, 1 carica-batteria rapido GAL18 V-160 AS, 1 valigetta portautensili in plastica (L-BOXX 238)
--	---

Nr. ordine	7 122 05 61 00 0	7 122 05 62 00 0
EAN	4014586896991	4014586897011
Prezzo in € IVA escl. [PK01]	499,00	849,00

Per gli accessori vedere pagina 118

4 SMERIGLIATRICI ANGOLARI PREMIUM

CCG 18-115-10 AS



FORNITURA

1 cuffia di protezione, 1 ghiera di bloccaggio rapido, 1 impugnatura antivibrazione, 1 chiave, 1 valigetta portautensili in plastica (L-BOXX 238)

Per gli accessori vedere pagina 118

Smerigliatrice angolare a batteria potente e resistente alla polvere per efficienti lavori di taglio, levigatura e sbavatura durante il montaggio.

Tensione batteria	V	18
Compatibilità batteria		Ioni di litio / Ioni di litio ProCORE
Attacco batteria		18 V AMPShare
Motore		brushless
Nr. giri a vuoto	min ⁻¹	2 500 - 8 500
Ø disco abrasivo	mm	115
Ø platorello elastico	mm	115
Filetto albero portautensile		M 14
Peso senza batteria	kg	2,00

Nr. ordine	7 122 01 61 00 0
EAN	4014586898155
Prezzo in € IVA escl. [PK01]	432,00

I VANTAGGI DEI PRODOTTI FEIN

- + Assicura la massima durata con l'ultima generazione di motori brushless FEIN PowerDrive. La carcassa motore completamente chiusa protegge il motore dalle polveri di ceramica e minerali aggressive.
- + Ideale per ogni applicazione. Numero di giri ottimale, ideale per molti dischi abrasivi e materiali grazie alla selezione elettronica continua della velocità.
- + Potente. Rendimento maggiore del 30 % rispetto a motori universali dello stesso tipo con una potenza assorbita di 1080 Watt.
- + Garantisce la stessa potenza di una smerigliatrice angolare con cavo da 1080 Watt.
- + Motore esente da manutenzione con innovative alette di raffreddamento per un'ottima dissipazione del calore e controllo della temperatura compreso.
- + La tecnologia COOLPACK 2.0 garantisce una durata della batteria superiore del 135 % e quindi un funzionamento più lungo.
- + La tecnologia delle celle all'avanguardia e la gestione intelligente della batteria assicurano l'87 % di potenza in più rispetto alle batterie tradizionali.
- + Batteria agli ioni di litio ProCORE con celle HighPower, indicatore dello stato di carica ed «Electronic Cell Protection» (ECP). L'ECP protegge la batteria da sovraccarichi, surriscaldamento e scarica profonda.
- + Silenziosità di funzionamento e vibrazioni minime grazie al motore su supporto proprio e completamente separato dalla carcassa e quattro smorzatori di vibrazioni supplementari.
- + Ampia protezione dell'utilizzatore grazie all'avviamento graduale, al dispositivo di blocco riaccensione e alla protezione elettronica dai sovraccarichi e al freno.
- + Lavorare senza affaticarsi grazie all'impugnatura dal diametro ridotto, alla struttura compatta e al peso ridotto per un equilibrio perfetto.
- + Elettronica motore separata nell'impugnatura, protetta dalla polvere.
- + Compatibile con tutte le batterie e i caricabatterie AMPShare ProCORE da 18 V per avere ancora più potenza e flessibilità. Adatto anche agli utensili a batteria Bosch Professional da 18 V.
- + Tempi di messa a punto brevi grazie alla cuffia di protezione e alla ghiera di bloccaggio rapido regolabili senza chiavi di servizio.
- + Area di lavoro luminosa grazie alle luce a LED integrata.
- + L'equipaggiamento perfetto per ogni applicazione. Lavorare in piena mobilità con il sistema L-BOXX.

CCG 18-115-10 PD AS



FORNITURA

1 cuffia di protezione, 1 ghiera di bloccaggio rapido, 1 impugnatura antivibrazione, 1 chiave, 1 valigetta portautensili in plastica (L-BOXX 238)

Per gli accessori vedere pagina 118

Smerigliatrice angolare a batteria potente e resistente alla polvere con interruttore «uomo presente» per efficienti lavori di taglio, levigatura e sbavatura durante il montaggio.

Tensione batteria	V	18
Compatibilità batteria		Ioni di litio / Ioni di litio ProCORE
Attacco batteria		18 V AMPShare
Motore		brushless
Nr. giri a vuoto	min ⁻¹	2 500 - 8 500
Ø disco abrasivo	mm	115
Ø platorello elastico	mm	115
Filetto albero portautensile		M 14
Peso senza batteria	kg	2,00

Nr. ordine	7 122 03 61 00 0
EAN	4014586898179
Prezzo in € IVA escl. [PK01]	432,00

I VANTAGGI DEI PRODOTTI FEIN

- + Assicura la massima durata con l'ultima generazione di motori brushless FEIN PowerDrive. La carcassa motore completamente chiusa protegge il motore dalle polveri di ceramica e minerali aggressive.
- + Ideale per ogni applicazione. Numero di giri ottimale, ideale per molti dischi abrasivi e materiali grazie alla selezione elettronica continua della velocità.
- + Potente. Rendimento maggiore del 30 % rispetto a motori universali dello stesso tipo con una potenza assorbita di 1080 Watt.
- + Garantisce la stessa potenza di una smerigliatrice angolare con cavo da 1080 Watt.
- + Motore esente da manutenzione con innovative alette di raffreddamento per un'ottima dissipazione del calore e controllo della temperatura compreso.
- + La tecnologia COOLPACK 2.0 garantisce una durata della batteria superiore del 135 % e quindi un funzionamento più lungo.
- + La tecnologia delle celle all'avanguardia e la gestione intelligente della batteria assicurano l'87 % di potenza in più rispetto alle batterie tradizionali.
- + Batteria agli ioni di litio ProCORE con celle HighPower, indicatore dello stato di carica ed «Electronic Cell Protection» (ECP). L'ECP protegge la batteria da sovraccarichi, surriscaldamento e scarica profonda.
- + Silenziosità di funzionamento e vibrazioni minime grazie al motore su supporto proprio e completamente separato dalla carcassa e quattro smorzatori di vibrazioni supplementari.
- + Ampia protezione dell'utilizzatore grazie all'avviamento graduale, al dispositivo di blocco riaccensione e alla protezione elettronica dai sovraccarichi e al freno.
- + Lavorare senza affaticarsi grazie all'impugnatura dal diametro ridotto, alla struttura compatta e al peso ridotto per un equilibrio perfetto.
- + Elettronica motore separata nell'impugnatura, protetta dalla polvere.
- + Compatibile con tutte le batterie e i caricabatterie AMPShare ProCORE da 18 V per avere ancora più potenza e flessibilità. Adatto anche agli utensili a batteria Bosch Professional da 18 V.
- + Tempi di messa a punto brevi grazie alla cuffia di protezione e alla ghiera di bloccaggio rapido regolabili senza chiavi di servizio.
- + Area di lavoro luminosa grazie alle luce a LED integrata.
- + L'equipaggiamento perfetto per ogni applicazione. Lavorare in piena mobilità con il sistema L-BOXX.

CCG 18-125-10 AS



FORNITURA

1 cuffia di protezione, 1 ghiera di bloccaggio rapido, 1 impugnatura antivibrazione, 1 chiave, 1 valigetta portautensili in plastica (L-BOXX 238)

Per gli accessori vedere pagina 118

Smerigliatrice angolare a batteria potente e resistente alla polvere per efficienti lavori di taglio, levigatura e sbavatura durante il montaggio.

Tensione batteria	V	18
Compatibilità batteria		Ioni di litio / Ioni di litio ProCORE
Attacco batteria		18 V AMPShare
Motore		brushless
Nr. giri a vuoto	min ⁻¹	2 500 - 8 500
Ø disco abrasivo	mm	125
Ø platorello elastico	mm	125
Filetto albero portautensile		M 14
Peso senza batteria	kg	2,00
Nr. ordine		7 122 02 61 00 0
EAN		4014586898162
Prezzo in € IVA escl. [PK01]		432,00

I VANTAGGI DEI PRODOTTI FEIN

- + Assicura la massima durata con l'ultima generazione di motori brushless FEIN PowerDrive. La carcassa motore completamente chiusa protegge il motore dalle polveri di ceramica e minerali aggressive.
- + Ideale per ogni applicazione. Numero di giri ottimale, ideale per molti dischi abrasivi e materiali grazie alla selezione elettronica continua della velocità.
- + Potente. Rendimento maggiore del 30 % rispetto a motori universali dello stesso tipo con una potenza assorbita di 1080 Watt.
- + Garantisce la stessa potenza di una smerigliatrice angolare con cavo da 1080 Watt.
- + Motore esente da manutenzione con innovative alette di raffreddamento per un'ottima dissipazione del calore e controllo della temperatura compreso.
- + La tecnologia COOLPACK 2.0 garantisce una durata della batteria superiore del 135 % e quindi un funzionamento più lungo.
- + La tecnologia delle celle all'avanguardia e la gestione intelligente della batteria assicurano l'87 % di potenza in più rispetto alle batterie tradizionali.
- + Batteria agli ioni di litio ProCORE con celle HighPower, indicatore dello stato di carica ed «Electronic Cell Protection» (ECP). L'ECP protegge la batteria da sovraccarichi, surriscaldamento e scarica profonda.
- + Silenziosità di funzionamento e vibrazioni minime grazie al motore su supporto proprio e completamente separato dalla carcassa e quattro smorzatori di vibrazioni supplementari.
- + Ampia protezione dell'utilizzatore grazie all'avviamento graduale, al dispositivo di blocco riaccensione e alla protezione elettronica dai sovraccarichi e al freno.
- + Lavorare senza affaticarsi grazie all'impugnatura dal diametro ridotto, alla struttura compatta e al peso ridotto per un equilibrio perfetto.
- + Elettronica motore separata nell'impugnatura, protetta dalla polvere.
- + Compatibile con tutte le batterie e i caricabatterie AMPShare ProCORE da 18 V per avere ancora più potenza e flessibilità. Adatto anche agli utensili a batteria Bosch Professional da 18 V.
- + Tempi di messa a punto brevi grazie alla cuffia di protezione e alla ghiera di bloccaggio rapido regolabili senza chiavi di servizio.
- + Area di lavoro luminosa grazie alle luce a LED integrata.
- + L'equipaggiamento perfetto per ogni applicazione. Lavorare in piena mobilità con il sistema L-BOXX.



CCG 18-125-10 PD AS



FORNITURA

1 cuffia di protezione, 1 ghiera di bloccaggio rapido, 1 impugnatura antivibrazione, 1 chiave, 1 valigetta portautensili in plastica (L-BOXX 238)

Per gli accessori vedere pagina 118

Smerigliatrice angolare a batteria potente e resistente alla polvere con interruttore «uomo presente» per efficienti lavori di taglio, levigatura e sbavatura durante il montaggio.

Tensione batteria	V	18
Compatibilità batteria		Ioni di litio / Ioni di litio ProCORE
Attacco batteria		18 V AMPShare
Motore		brushless
Nr. giri a vuoto	min ⁻¹	2 500 - 8 500
Ø disco abrasivo	mm	125
Ø platorello elastico	mm	125
Filetto albero portautensile		M 14
Peso senza batteria	kg	2,00
Nr. ordine		7 122 04 61 00 0
EAN		4014586898186
Prezzo in € IVA escl. [PK01]		432,00

I VANTAGGI DEI PRODOTTI FEIN

- + Assicura la massima durata con l'ultima generazione di motori brushless FEIN PowerDrive. La carcassa motore completamente chiusa protegge il motore dalle polveri di ceramica e minerali aggressive.
- + Ideale per ogni applicazione. Numero di giri ottimale, ideale per molti dischi abrasivi e materiali grazie alla selezione elettronica continua della velocità.
- + Potente. Rendimento maggiore del 30 % rispetto a motori universali dello stesso tipo con una potenza assorbita di 1080 Watt.
- + Garantisce la stessa potenza di una smerigliatrice angolare con cavo da 1080 Watt.
- + Motore esente da manutenzione con innovative alette di raffreddamento per un'ottima dissipazione del calore e controllo della temperatura compreso.
- + La tecnologia COOLPACK 2.0 garantisce una durata della batteria superiore del 135 % e quindi un funzionamento più lungo.
- + La tecnologia delle celle all'avanguardia e la gestione intelligente della batteria assicurano l'87 % di potenza in più rispetto alle batterie tradizionali.
- + Batteria agli ioni di litio ProCORE con celle HighPower, indicatore dello stato di carica ed «Electronic Cell Protection» (ECP). L'ECP protegge la batteria da sovraccarichi, surriscaldamento e scarica profonda.
- + Silenziosità di funzionamento e vibrazioni minime grazie al motore su supporto proprio e completamente separato dalla carcassa e quattro smorzatori di vibrazioni supplementari.
- + Ampia protezione dell'utilizzatore grazie all'avviamento graduale, al dispositivo di blocco riaccensione e alla protezione elettronica dai sovraccarichi e al freno.
- + Lavorare senza affaticarsi grazie all'impugnatura dal diametro ridotto, alla struttura compatta e al peso ridotto per un equilibrio perfetto.
- + Elettronica motore separata nell'impugnatura, protetta dalla polvere.
- + Compatibile con tutte le batterie e i caricabatterie AMPShare ProCORE da 18 V per avere ancora più potenza e flessibilità. Adatto anche agli utensili a batteria Bosch Professional da 18 V.
- + Tempi di messa a punto brevi grazie alla cuffia di protezione e alla ghiera di bloccaggio rapido regolabili senza chiavi di servizio.
- + Area di lavoro luminosa grazie alle luce a LED integrata.
- + L'equipaggiamento perfetto per ogni applicazione. Lavorare in piena mobilità con il sistema L-BOXX.

4 SMERIGLIATRICI ANGOLARI PREMIUM

CG 15-125 BL



FORNITURA

1 cuffia di protezione, 1 ghiera di bloccaggio rapido, 1 impugnatura antivibrazione, 1 chiave, 1 copertura protettiva per lavori di taglio

Per gli accessori vedere pagina 118

Potente smerigliatrice angolare compatta, resistente alla polvere, priva di manutenzione e di lunga durata con motore brushless PowerDrive FEIN per efficienti lavori di taglio, smerigliatura e sbavatura in difficili condizioni di lavoro.

Potenza nominale assorbita	W	1 500
Potenza resa	W	1 050
Nr. giri a vuoto	min ⁻¹	3 800 - 9 000
Ø disco abrasivo	mm	125
Ø platello elastico	mm	125
Filetto albero portautensile		M 14
Cavo con spina	m	4
Peso EPTA	kg	2,20

Nr. ordine	7 222 67 60 00 0
EAN	4014586895802
Prezzo in € IVA escl. [PK19]	363,00

I VANTAGGI DEI PRODOTTI FEIN

- + Massima durata grazie al motore brushless PowerDrive FEIN con carcassa motore completamente chiusa ed elettronica motore separata.
- + Massima protezione del motore dalle aggressive polveri ceramiche e minerali e conseguente riduzione dei tempi di fermo e dei costi di manutenzione.
- + Ampia protezione dell'utilizzatore grazie all'avviamento graduale, al dispositivo di blocco riaccensione, al controllo antibloccaggio, alla protezione elettronica dai sovraccarichi, alla preselezione del numero di giri, al monitoraggio dei contraccolpi, all'impugnatura anti-vibrazioni e al freno.
- + Ottimo raffreddamento e monitoraggio della temperatura.
- + Solo 2,2 kg di peso con una potenza erogata di 1 050 W per un ottimo rapporto peso/potenza.
- + Ghiera di bloccaggio rapido inclusa nella fornitura per la rapida sostituzione dei nastri abrasivi senza chiavi di servizio.
- + Lavorare senza affaticarsi grazie all'impugnatura dal diametro ridotto, alla struttura compatta e al peso ridotto per un equilibrio perfetto.
- + Cavo industriale H 07, lunghezza 4 mt.

CG 15-150 BLP



FORNITURA

1 cuffia di protezione, 1 ghiera di bloccaggio rapido, 1 impugnatura antivibrazione, 1 chiave, 1 copertura protettiva per lavori di taglio

Per gli accessori vedere pagina 118

Potente smerigliatrice angolare compatta, resistente alla polvere, priva di manutenzione e di lunga durata con interruttore uomo presente e motore brushless PowerDrive FEIN per efficienti lavori di taglio, smerigliatura e sbavatura in difficili condizioni di lavoro.

Potenza nominale assorbita	W	1 500
Potenza resa	W	1 050
Nr. giri a vuoto	min ⁻¹	2 800 - 7 000
Ø disco abrasivo	mm	150
Ø platello elastico	mm	150
Filetto albero portautensile		M 14
Cavo con spina	m	4
Peso EPTA	kg	2,40

Nr. ordine	7 222 77 60 00 0
EAN	4014586895956
Prezzo in € IVA escl. [PK19]	363,00

I VANTAGGI DEI PRODOTTI FEIN

- + Massima durata grazie al motore brushless PowerDrive FEIN con carcassa motore completamente chiusa ed elettronica motore separata.
- + Massima protezione del motore dalle aggressive polveri ceramiche e minerali e conseguente riduzione dei tempi di fermo e dei costi di manutenzione.
- + Ampia protezione dell'utilizzatore grazie all'avviamento graduale, al dispositivo di blocco riaccensione, al controllo antibloccaggio, alla protezione elettronica dai sovraccarichi, alla preselezione del numero di giri, al monitoraggio dei contraccolpi, all'impugnatura anti-vibrazioni e al freno.
- + Ottimo raffreddamento e monitoraggio della temperatura.
- + Occhietto per moschettone per evitare eventuali cadute della smerigliatrice angolare durante lavori eseguiti ad altezze elevate.
- + Solo 2,4 kg di peso con una potenza erogata di 1 050 W per un ottimo rapporto peso/potenza.
- + Ghiera di bloccaggio rapido inclusa nella fornitura per la rapida sostituzione dei nastri abrasivi senza chiavi di servizio.
- + Lavorare senza affaticarsi grazie all'impugnatura dal diametro ridotto, alla struttura compatta e al peso ridotto per un equilibrio perfetto.
- + Cavo industriale H 07, lunghezza 4 mt.

CG 15-125 BL INOX



FORNITURA

1 cuffia di protezione, 1 ghiera di bloccaggio rapido, 1 impugnatura antivibrazione, 1 chiave, 1 copertura protettiva per lavori di taglio

Per gli accessori vedere pagina 118

Potente smerigliatrice angolare compatta, resistente alla polvere, priva di manutenzione e di lunga durata con motore brushless PowerDrive FEIN per efficienti lavori di taglio, smerigliatura e sbavatura in difficili condizioni di lavoro per la lavorazione dell'acciaio inox.

Potenza nominale assorbita	W	1 500
Potenza resa	W	1 050
Nr. giri a vuoto	min ⁻¹	2 800 - 7 000
Ø disco abrasivo	mm	125
Ø platello elastico	mm	125
Filetto albero portautensile		M 14
Cavo con spina	m	4
Peso EPTA	kg	2,30

Nr. ordine	7 222 86 60 00 0
EAN	4014586896137
Prezzo in € IVA escl. [PK19]	363,00

I VANTAGGI DEI PRODOTTI FEIN

- + Massima durata grazie al motore brushless PowerDrive FEIN con carcassa motore completamente chiusa ed elettronica motore separata.
- + Massima protezione del motore dalle aggressive polveri ceramiche e minerali e conseguente riduzione dei tempi di fermo e dei costi di manutenzione.
- + Ampia protezione dell'utilizzatore grazie all'avviamento graduale, al dispositivo di blocco riaccensione, al controllo antibloccaggio, alla protezione elettronica dai sovraccarichi, alla preselezione del numero di giri, al monitoraggio dei contraccolpi, all'impugnatura anti-vibrazioni e al freno.
- + Ottimo raffreddamento e monitoraggio della temperatura.
- + Solo 2,3 kg di peso con una potenza erogata di 1 050 W per un ottimo rapporto peso/potenza.
- + Ghiera di bloccaggio rapido inclusa nella fornitura per la rapida sostituzione dei nastri abrasivi senza chiavi di servizio.
- + Lavorare senza affaticarsi grazie all'impugnatura dal diametro ridotto, alla struttura compatta e al peso ridotto per un equilibrio perfetto.
- + Cavo industriale H 07, lunghezza 4 mt.

CG 15-125 BLP INOX



FORNITURA

1 cuffia di protezione, 1 ghiera di bloccaggio rapido, 1 impugnatura antivibrazione, 1 chiave, 1 copertura protettiva per lavori di taglio

Per gli accessori vedere pagina 118

Potente smerigliatrice angolare compatta, resistente alla polvere, priva di manutenzione e di lunga durata con interruttore uomo presente e motore brushless PowerDrive FEIN per efficienti lavori di taglio, smerigliatura e sbavatura in difficili condizioni di lavoro per la lavorazione dell'acciaio inox.

Potenza nominale assorbita	W	1 500
Potenza resa	W	1 050
Nr. giri a vuoto	min ⁻¹	2 800 - 7 000
Ø disco abrasivo	mm	125
Ø platorello elastico	mm	125
Filetto albero portautensile		M 14
Cavo con spina	m	4
Peso EPTA	kg	2,30

Nr. ordine	7 222 85 60 00 0
EAN	4014586896076
Prezzo in € IVA escl. [PK19]	363,00

I VANTAGGI DEI PRODOTTI FEIN

- + Massima durata grazie al motore brushless PowerDrive FEIN con carcassa motore completamente chiusa ed elettronica motore separata.
- + Massima protezione del motore dalle aggressive polveri ceramiche e minerali e conseguente riduzione dei tempi di fermo e dei costi di manutenzione.
- + Ampia protezione dell'utilizzatore grazie all'avviamento graduale, al dispositivo di blocco riaccensione, al controllo antibloccaggio, alla protezione elettronica dai sovraccarichi, alla preselezione del numero di giri, al monitoraggio dei contraccolpi, all'impugnatura antivibrazioni e al freno.
- + Ottimo raffreddamento e monitoraggio della temperatura.
- + Occhiello per moschetone per evitare eventuali cadute della smerigliatrice angolare durante lavori eseguiti ad altezze elevate.
- + Solo 2,3 kg di peso con una potenza erogata di 1 050 W per un ottimo rapporto peso/potenza.
- + Ghiera di bloccaggio rapido inclusa nella fornitura per la rapida sostituzione dei nastri abrasivi senza chiavi di servizio.
- + Lavorare senza affaticarsi grazie all'impugnatura dal diametro ridotto, alla struttura compatta e al peso ridotto per un equilibrio perfetto.
- + Cavo industriale H 07, lunghezza 4 mt.

CG 15-150 BL



FORNITURA

1 cuffia di protezione, 1 ghiera di bloccaggio rapido, 1 impugnatura antivibrazione, 1 chiave, 1 copertura protettiva per lavori di taglio

Per gli accessori vedere pagina 118

Potente smerigliatrice angolare compatta, resistente alla polvere, priva di manutenzione e di lunga durata con motore brushless PowerDrive FEIN per efficienti lavori di taglio, smerigliatura e sbavatura in difficili condizioni di lavoro.

Potenza nominale assorbita	W	1 500
Potenza resa	W	1 050
Nr. giri a vuoto	min ⁻¹	2 800 - 7 000
Ø disco abrasivo	mm	150
Ø platorello elastico	mm	150
Filetto albero portautensile		M 14
Cavo con spina	m	4
Peso EPTA	kg	2,40

Nr. ordine	7 222 78 60 00 0
EAN	4014586896014
Prezzo in € IVA escl. [PK19]	363,00

I VANTAGGI DEI PRODOTTI FEIN

- + Massima durata grazie al motore brushless PowerDrive FEIN con carcassa motore completamente chiusa ed elettronica motore separata.
- + Massima protezione del motore dalle aggressive polveri ceramiche e minerali e conseguente riduzione dei tempi di fermo e dei costi di manutenzione.
- + Ampia protezione dell'utilizzatore grazie all'avviamento graduale, al dispositivo di blocco riaccensione, al controllo antibloccaggio, alla protezione elettronica dai sovraccarichi, alla preselezione del numero di giri, al monitoraggio dei contraccolpi, all'impugnatura antivibrazioni e al freno.
- + Ottimo raffreddamento e monitoraggio della temperatura.
- + Solo 2,4 kg di peso con una potenza erogata di 1 050 W per un ottimo rapporto peso/potenza.
- + Ghiera di bloccaggio rapido inclusa nella fornitura per la rapida sostituzione dei nastri abrasivi senza chiavi di servizio.
- + Lavorare senza affaticarsi grazie all'impugnatura dal diametro ridotto, alla struttura compatta e al peso ridotto per un equilibrio perfetto.
- + Cavo industriale H 07, lunghezza 4 mt.

CG 15-125 BLP



FORNITURA

1 cuffia di protezione, 1 ghiera di bloccaggio rapido, 1 impugnatura antivibrazione, 1 chiave, 1 copertura protettiva per lavori di taglio

Per gli accessori vedere pagina 118

Potente smerigliatrice angolare compatta, resistente alla polvere, priva di manutenzione e di lunga durata con interruttore uomo presente e motore brushless PowerDrive FEIN per efficienti lavori di taglio, smerigliatura e sbavatura in difficili condizioni di lavoro.

Potenza nominale assorbita	W	1 500
Potenza resa	W	1 050
Nr. giri a vuoto	min ⁻¹	3 800 - 9 000
Ø disco abrasivo	mm	125
Ø platorello elastico	mm	125
Filetto albero portautensile		M 14
Cavo con spina	m	4
Peso EPTA	kg	2,20

Nr. ordine	7 222 76 60 00 0
EAN	4014586895895
Prezzo in € IVA escl. [PK19]	363,00

I VANTAGGI DEI PRODOTTI FEIN

- + Massima durata grazie al motore brushless PowerDrive FEIN con carcassa motore completamente chiusa ed elettronica motore separata.
- + Massima protezione del motore dalle aggressive polveri ceramiche e minerali e conseguente riduzione dei tempi di fermo e dei costi di manutenzione.
- + Ampia protezione dell'utilizzatore grazie all'avviamento graduale, al dispositivo di blocco riaccensione, al controllo antibloccaggio, alla protezione elettronica dai sovraccarichi, alla preselezione del numero di giri, al monitoraggio dei contraccolpi, all'impugnatura antivibrazioni e al freno.
- + Ottimo raffreddamento e monitoraggio della temperatura.
- + Occhiello per moschetone per evitare eventuali cadute della smerigliatrice angolare durante lavori eseguiti ad altezze elevate.
- + Solo 2,2 kg di peso con una potenza erogata di 1 050 W per un ottimo rapporto peso/potenza.
- + Ghiera di bloccaggio rapido inclusa nella fornitura per la rapida sostituzione dei nastri abrasivi senza chiavi di servizio.
- + Lavorare senza affaticarsi grazie all'impugnatura dal diametro ridotto, alla struttura compatta e al peso ridotto per un equilibrio perfetto.
- + Cavo industriale H 07, lunghezza 4 mt.



4 SMERIGLIATRICI ANGOLARI PREMIUM

CG 15-125 BL SET HEAVY DUTY



FORNITURA

1 CG 15-125 BL, 1 ghiera di bloccaggio rapido, 1 impugnatura antivibrazione, 1 chiave, 1 copertura protettiva per lavori di taglio, 1 platorello Ø 125 mm, 1 dischi abrasivi lamellari gr. 36 Cf.: 10, 1 dischi da sbavo 6,0 mm Cf.: 10, 1 dischi in fibra gr. 36 Cf.: 25

Per gli accessori vedere pagina 118

Potente smerigliatrice angolare compatta, resistente alla polvere, priva di manutenzione e di lunga durata con motore brushless PowerDrive FEIN per efficienti lavori di taglio, smerigliatura e sbavatura in difficili condizioni di lavoro.

Potenza nominale assorbita	W	1 500
Potenza resa	W	1 050
Nr. giri a vuoto	min ⁻¹	3 800 - 9 000
Ø disco abrasivo	mm	125
Ø platorello elastico	mm	125
Filetto albero portautensile		M 14
Cavo con spina	m	4
Peso EPTA	kg	2,20

Nr. ordine	7 222 67 62 00 0
EAN	4014586898308
Prezzo in € IVA escl. [PK19]	406,00

I VANTAGGI DEI PRODOTTI FEIN

- + Massima durata grazie al motore brushless PowerDrive FEIN con carcassa motore completamente chiusa ed elettronica motore separata.
- + Massima protezione del motore dalle aggressive polveri ceramiche e minerali e conseguente riduzione dei tempi di fermo e dei costi di manutenzione.
- + Ampia protezione dell'utilizzatore grazie all'avviamento graduale, al dispositivo di blocco riaccensione, al controllo antibloccaggio, alla protezione elettronica dai sovraccarichi, alla preselezione del numero di giri, al monitoraggio dei contraccolpi, all'impugnatura antivibrazioni e al freno.
- + Niente lunghe ricerche dei materiali di consumo giusti: è tutto a portata di mano!
- + Gli abrasivi più importanti per le applicazioni di smerigliatura più rilevanti.
- + Ottimo raffreddamento e monitoraggio della temperatura.
- + Solo 2,2 kg di peso con una potenza erogata di 1 050 W per un ottimo rapporto peso/potenza.
- + Ghiera di bloccaggio rapido inclusa nella fornitura per la rapida sostituzione dei nastri abrasivi senza chiavi di servizio.
- + Lavorare senza affaticarsi grazie all'impugnatura dal diametro ridotto, alla struttura compatta e al peso ridotto per un equilibrio perfetto.
- + Cavo industriale H 07, lunghezza 4 mt.

ACCESSORI GENERICI



IMPUGNATURA ANTIVIBRAZIONE

M 8, antivibrazioni, per la riduzione delle vibrazioni durante l'utilizzo prolungato.

Nr. ordine	Prezzo in € IVA escl.
3 21 19 124 01 0	12,50



GHIERA DI BLOCCAGGIO RAPIDO

M14, per la sostituzione senza chiavi di servizio dei dischi, altezza di soli 8 mm

Nr. ordine	Prezzo in € IVA escl.
6 38 02 191 01 0	19,30



FLANGIA INTERNA

Nr. ordine	Prezzo in € IVA escl.
6 38 01 182 01 0	10,60



FLANGIA FILETTATA

M 14, per dischi da sbavo e da taglio e per dischi abrasivi lamellari

Nr. ordine	Prezzo in € IVA escl.
6 38 02 052 00 0	10,70



FLANGIA FILETTATA

M 14, per platorello e per spazzola conica

Nr. ordine	Prezzo in € IVA escl.
6 38 01 154 00 7	10,00



PLATORELLO ABRASIVO ELASTICO

con flangia M 14, per dischi abrasivi fibrati Ø 125 mm

Ø mm	Nr. ordine	Prezzo in € IVA escl.
125	6 38 06 087 01 3	17,20



DISCO DA SBAVO

Per la smerigliatura e la lavorazione di cordoni di saldatura con una buona durata. Utilizzo universale su acciaio e acciaio inox. Forma a centro depresso, diametro interno 22,23 mm, numero dei giri massimo 12 250 min⁻¹, velocità di lavorazione massima 80 m/s.

Ø mm	Spessore mm	Conf. pz.	Nr. ordine	Prezzo in € IVA escl.
125	6	10	6 37 03 005 01 0	26,20



DISCO DA TAGLIO

Perfetto per tagliare lamiere sottili, tubi e profili. Taglio rapido e preciso con minimo sforzo ed eccellente durata. Nessuna necessità di ulteriori operazioni di finitura e nessuna alterazione termica del pezzo in lavorazione. Utilizzo universale su acciaio e acciaio inox. Forma diritta, diametro interno 22,23 mm, numero di giri massimo 12 250 min⁻¹, velocità di lavorazione massima 80 m/s.

Ø mm	Spessore mm	Conf. pz.	Nr. ordine	Prezzo in € IVA escl.
125	1	25	6 37 09 013 01 0	32,90



DISCO DA TAGLIO

Per tagliare lamiere, tubi e profili con una buona velocità di taglio e una lunga durata. Utilizzo universale su acciaio e acciaio inox. Forma a centro depresso, diametro interno 22,23 mm, numero di giri massimo 12 250 min⁻¹, velocità di lavorazione massima 80 m/s.

Ø mm	Spessore mm	Conf. pz.	Nr. ordine	Prezzo in € IVA escl.
125	2,5	25	6 37 09 014 01 0	35,80



DISCO ABRASIVO LAMELLARE

Abrasivo in zirconio corindone per superfici perfette con elevata capacità di asportazione, facile da utilizzare grazie alle ridotte vibrazioni. Ideale per la lavorazione dei bordi. Lunga durata con costante qualità di lavorazione. Utilizzo universale su acciaio e acciaio inox. Forma conica, diametro interno 22,23 mm, numero di giri massimo 12 250 min⁻¹, velocità di lavorazione massima 80 m/s.

Grana	Ø mm	Conf. pz.	Nr. ordine	Prezzo in € IVA escl.
40	125	10	6 37 30 022 01 0	44,30
60	125	10	6 37 30 023 01 0	44,30
80	125	10	6 37 30 024 01 0	44,30



DISCO ABRASIVO IN FIBRATO

Potente nastro abrasivo in corindone zirconio con ottima capacità di asportazione e lunga durata. Utilizzo universale su acciaio e acciaio inox.

Grana	Ø mm	Conf. pz.	Nr. ordine	Prezzo in € IVA escl.
36	125	25	6 37 17 301 01 0	27,60
60	125	25	6 37 17 302 01 0	27,60
80	125	25	6 37 17 303 01 0	27,60

ACCESSORI CCG 18/CG 15



CUFFIA DI PROTEZIONE

per dischi abrasivi lamellari e dischi da sbavo

Ø mm	Nr. ordine	Prezzo in € IVA escl.
115	3 18 10 299 00 0	13,30
125	3 18 10 300 00 0	13,90
150	3 18 10 301 00 0	14,50



CUFFIA DI PROTEZIONE PER LAVORI DI TAGLIO

per lavorare in modo sicuro con dischi da taglio

Ø mm	Nr. ordine	Prezzo in € IVA escl.
115	6 38 11 016 01 0	41,30
125	6 38 11 017 01 0	41,30
150	6 38 11 018 01 0	41,30



CUFFIA DI PROTEZIONE PER LAVORI DI TAGLIO

per lavorare in modo sicuro con dischi da taglio

Ø mm	Nr. ordine	Prezzo in € IVA escl.
125	3 18 10 319 00 0	18,80
150	3 18 10 320 00 0	21,10

ACCESSORI WSG 7



CUFFIA DI PROTEZIONE

per dischi abrasivi lamellari e dischi da sbavo

Ø mm	Nr. ordine	Prezzo in € IVA escl.
115	3 13 48 073 01 0	7,40
125	3 13 48 134 01 0	7,14



CUFFIA DI PROTEZIONE PER LAVORI DI TAGLIO

per lavorare in modo sicuro con dischi da taglio

Ø mm	Nr. ordine	Prezzo in € IVA escl.
125	3 13 48 135 01 0	26,50

ACCESSORI CG 10/13/17/18



IMPUGNATURA ANTIVIBRAZIONE

M 10, antivibrazioni, per la riduzione delle vibrazioni durante l'utilizzo prolungato.

Nr. ordine	Prezzo in € IVA escl.
3 13 24 000 11 1	9,20



CUFFIA DI PROTEZIONE

per dischi abrasivi lamellari e dischi da sbavo

Ø mm	Nr. ordine	Prezzo in € IVA escl.
125	3 13 24 000 10 1	17,20
150	3 13 24 000 10 2	20,70



CUFFIA DI PROTEZIONE PER LAVORI DI TAGLIO

per lavorare in modo sicuro con dischi da taglio

Ø mm	Nr. ordine	Prezzo in € IVA escl.
125	3 13 24 000 14 2	21,40
150	3 13 24 000 14 3	26,80



FILTRO DI PROTEZIONE DALLA POLVERE

Idoneo per CG 13-125 V, CG 17-125, CG 17-125 Inox e CG 17-150.

Nr. ordine	Prezzo in € IVA escl.
3 13 24 000 14 4	13,30

4 SMERIGLIATRICI DIRITTE



AGSZ 18-280 BL AS	AGSZ 18-280 LBL AS	AGSZ 18-90 LBL AS	GSZ 4-280 EL	GSZ 4-90 EL
Smerigliatrice dritta a batteria potente, compatta e resistente alla polvere per lavori di taglio, levigatura, sbavatura e fresatura efficienti.	Smerigliatrice dritta a batteria potente, compatta e resistente alla polvere con elevata profondit� per lavori di taglio, levigatura, sbavatura e fresatura efficienti.	Smerigliatrice dritta a batteria potente, compatta e resistente alla polvere con elevata profondit� per lavori di levigatura e lucidatura.	Smerigliatrice dritta molto maneggevole con grande profondit� di lavorazione per lavori leggeri di smerigliatura e sbavatura in punti difficilmente accessibili.	Smerigliatrice dritta molto maneggevole per la lavorazione dell'acciaio inox con grande profondit� di lavorazione per lavori leggeri di smerigliatura e lucidatura in punti difficilmente accessibili.

PAGINA		122	122	122	123	123
Fresare		++	++		++	
Sgrossare		++	++		++	++
Smerigliatura		++	++	++	++	
Sbavare		+	+		+	
Tagliare		+	+			
Spazzolare		+		++	+	++
Satinare				++		++
Lucidare				++		++
collo lungo			•	•	•	•
Potenza nominale assorbita	W				350	350
Tensione batteria	V	18	18	18		
Compatibilit� batteria		ioni di litio / ioni di litio ProCORE	ioni di litio / ioni di litio ProCORE	ioni di litio / ioni di litio ProCORE		
Nr. giri a vuoto	min ⁻¹	9 000 - 28 000	9 000 - 28 000	2 900 - 9 000	13 000 - 28 000	3 500 - 8 500
Elemento abrasivo max. Ø	mm	50	50	50	20	20
Pinza di serraggio max. Ø	mm	8	8	8	6	6
Peso EPTA	kg				1,50	1,50
Peso senza batteria	kg	1,35	1,77	1,77		

+ adatto ++ molto adatto • compreso



GSZ 8-280 P	GSZ 8-280 PE	GSZ 8-280 PEL	GSZ 8-90 PEL	GSZ 11-320 PERL	GSZ 11-90 PERL
Smerigliatrice diritta potente e maneggevole per lavori di smerigliatura e sbavatura in punti difficilmente accessibili, indicata anche per l'impiego semi-stazionario.		Smerigliatrice diritta potente e maneggevole con grande profondità di lavorazione per eseguire lavori di smerigliatura e sbavatura in punti difficilmente accessibili.	Smerigliatrice diritta potente e maneggevole per la lavorazione dell'acciaio inox con grande profondità di lavorazione per lavori di smerigliatura e lucidatura in particolare in punti difficilmente accessibili.	Smerigliatrice diritta maneggevole e molto potente con grande profondità di lavorazione per lavori pesanti di smerigliatura e sbavatura in punti difficilmente accessibili.	Smerigliatrice diritta maneggevole e molto potente per la lavorazione dell'acciaio inox con grande profondità di lavorazione per lavori di smerigliatura e lucidatura.
124	124	125	125	126	126
++	++	++		++	
	++	++		++	
++	++	++		++	++
	+	+		+	
					+
	+	+		++	++
				++	++
				++	++
		•	•	•	•
750	750	750	710	1 010	1 010
28 000	8 500 - 28 000	8 500 - 28 000	2 500 - 9 000	9 500 - 32 500	2 900 - 9 900
45	50	50	50	45	50
8	8	8	8	8	8
1,40	1,40	1,80	1,80	2,10	2,20



4 SMERIGLIATRICI DIRITTE

AGSZ 18-280 BL AS



AGSZ 18-280 LBL AS



AGSZ 18-90 LBL AS



Smerigliatrice dritta a batteria potente, compatta e resistente alla polvere per lavori di taglio, levigatura, sbavatura e fresatura efficienti.

Smerigliatrice dritta a batteria potente, compatta e resistente alla polvere con elevata profondit  per lavori di taglio, levigatura, sbavatura e fresatura efficienti.

Smerigliatrice dritta a batteria potente, compatta e resistente alla polvere con elevata profondit  per lavori di levigatura e lucidatura.

Tensione batteria	V	18	18	18
Compatibilit� batteria		Ioni di litio / Ioni di litio ProCORE	Ioni di litio / Ioni di litio ProCORE	Ioni di litio / Ioni di litio ProCORE
Attacco batteria		18 V AMPShare	18 V AMPShare	18 V AMPShare
Motore		brushless	brushless	brushless
Nr. giri a vuoto	min ⁻¹	9 000 - 28 000	9 000 - 28 000	2 900 - 9 000
Ø utensile di lucidatura	mm	--	--	80
Elemento abrasivo max. Ø	mm	50	50	50
Pinza di serraggio max. Ø	mm	8	8	8
Fresa, Ø max.	mm	12	12	12
Peso senza batteria	kg	1,35	1,77	1,77

I VANTAGGI DEI PRODOTTI FEIN

- + Assicura la massima durata con l'ultima generazione di motori brushless FEIN PowerDrive. La carcassa motore completamente chiusa protegge il motore dalle polveri di ceramica e minerali aggressive.
- + Ideale per ogni applicazione. Numero di giri ottimale, ideale per molti dischi abrasivi e materiali grazie alla selezione elettronica continua della velocit .
- + Potente. Rendimento maggiore del 30 % rispetto a motori universali dello stesso tipo con una potenza assorbita di 1 100 W.
- + La tecnologia COOLPACK 2.0 garantisce una durata della batteria superiore del 135 % e quindi un funzionamento pi  lungo.
- + La tecnologia delle celle all'avanguardia e la gestione intelligente della batteria assicurano l'87 % di potenza in pi  rispetto alle batterie tradizionali.
- + Batteria agli ioni di litio ProCORE con celle HighPower, indicatore dello stato di carica ed «Electronic Cell Protection» (ECP). L'ECP protegge la batteria da sovraccarichi, surriscaldamento e scarica profonda.
- + Silenziosit  di funzionamento e vibrazioni minime grazie al motore su supporto proprio e completamente separato dalla carcassa e quattro smorzatori di vibrazioni supplementari.
- + Ampia protezione dell'utilizzatore grazie all'avviamento graduale, al dispositivo di blocco riaccensione e alla protezione elettronica dai sovraccarichi.
- + Pinze di serraggio innovative con collare circolare per proteggere il pezzo in lavorazione e evitare lo spostamento della chiave durante il cambio degli accessori.
- + Lavorare senza affaticarsi grazie all'impugnatura dal diametro ridotto, alla struttura compatta e al peso ridotto per un equilibrio perfetto.
- + Elettronica motore separata nell'impugnatura, protetta dalla polvere.
- + Compatibile con tutte le batterie e i caricabatterie AMPShare ProCORE da 18 V per avere ancora pi  potenza e flessibilit . Adatto anche agli utensili a batteria Bosch Professional da 18 V.
- + Area di lavoro luminosa grazie alle luci a LED integrate.
- + L'equipaggiamento perfetto per ogni impiego. Massima mobilit  di lavoro grazie al sistema L-BOXX.

- + L'equipaggiamento perfetto per ogni impiego. Massima mobilit  di lavoro grazie al sistema XL-BOXX.
- + Il collare lungo e stretto consente di lavorare i pezzi in profondit  (per es. rettifica interna di tubi).
- + Rivestimento collo in gomma sostituibile.

FORNITURA

1 pinza portamol a Ø 6 mm, chiave SW13, chiave SW17, 1 valigetta portautensili in plastica (L-BOXX 238)

1 pinza portamol a Ø 6 mm, chiave SW13, chiave SW17, 1 valigetta portautensile in plastica (XL-Boxx)

Nr. ordine	7 123 04 61 00 0	7 123 05 61 00 0	7 123 06 61 00 0
EAN	4014586897158	4014586897165	4014586897172
Prezzo in � IVA escl. [PK01]	360,00	391,00	421,00

Per gli accessori vedere pagina 126

GSZ 4-280 EL



Smerigliatrice dritta molto maneggevole con grande profondità di lavorazione per lavori leggeri di smerigliatura e sbavatura in punti difficilmente accessibili.

GSZ 4-90 EL



Smerigliatrice dritta molto maneggevole per la lavorazione dell'acciaio inox con grande profondità di lavorazione per lavori leggeri di smerigliatura e lucidatura in punti difficilmente accessibili.

Potenza nominale assorbita	W	350	350
Potenza resa	W	170	170
Nr. giri a vuoto	min ⁻¹	13 000 - 28 000	3 500 - 8 500
Ø utensile di lucidatura	mm	--	50
Elemento abrasivo max. Ø	mm	20	20
Pinza di serraggio max. Ø	mm	6	6
Ø attacco a collare	mm	43	--
Fresa, Ø max.	mm	12	12
Cavo con spina	m	5	5
Peso EPTA	kg	1,50	1,50

**I VANTAGGI DEI PRODOTTI
FEIN**

- + Il lungo e stretto collare e la circonferenza massima di 210 mm consentono di lavorare i pezzi in profondità (per es. rettifica interna di tubi).
- + Pinze di serraggio innovative con collare circolare per proteggere il pezzo in lavorazione e evitare lo spostamento della chiave durante il cambio degli accessori.
- + Il numero di giri variabile consente l'utilizzo di diversi utensili.
- + Motore e elettronica protetti contro la polvere di metallo.
- + Rivestimento collo in gomma sostituibile.

FORNITURA	1 pinza portamola Ø 6 mm, chiave SW13, chiave SW17	chiave SW17, 1 pinza portamola Ø 6 mm, chiave SW13
Nr. ordine	7 223 24 60 00 0	7 223 25 60 00 0
EAN	4014586880594	4014586880648
Prezzo in € IVA escl. [PK01]	546,00	546,00

Per gli accessori vedere pagina 126

4 SMERIGLIATRICI DIRITTE

GSZ 8-280 P



GSZ 8-280 PE



Smerigliatrice dritta potente e maneggevole per lavori di smerigliatura e sbavatura in punti difficilmente accessibili, indicata anche per l'impiego semi-stazionario.

Potenza nominale assorbita	W	750	750
Potenza resa	W	400	400
Nr. giri a vuoto	min ⁻¹	28 000	8 500 - 28 000
Elemento abrasivo max. Ø	mm	45	50
Pinza di serraggio max. Ø	mm	8	8
Ø attacco a collare	mm	43	43
Fresa, Ø max.	mm	12	12
Cavo con spina	m	4	4
Peso EPTA	kg	1,40	1,40

I VANTAGGI DEI PRODOTTI FEIN

- + Struttura compatta per interventi in punti difficilmente accessibili, Ø attacco a collare 43 mm per impiego semi-stazionario come motore per frese (per es. come fresa a copiare).
- + Ampia protezione dell'utilizzatore tramite KickBack Stop, dispositivo di blocco della riaccensione, avviamento graduale, protezione dai sovraccarichi elettronica.
- + Pinze di serraggio innovative con collare circolare per proteggere il pezzo in lavorazione e evitare lo spostamento della chiave durante il cambio degli accessori.
- + Regolazione elettronica POWERtronic per un'enorme potenza, riserva di potenza e numero di giri particolarmente costante sotto carico.
- + Motore e elettronica protetti contro la polvere di metallo.

+ Il numero di giri variabile consente l'utilizzo di diversi utensili.

FORNITURA

1 pinza portamola Ø 6 mm, chiave SW13, chiave SW17

Nr. ordine	7 223 16 60 00 0	7 223 17 60 00 0
EAN	4014586879505	4014586879437
Prezzo in € IVA escl. [PK01]	318,00	349,00

Per gli accessori vedere pagina 126

GSZ 8-280 PEL



Smerigliatrice dritta potente e maneggevole con grande profondità di lavorazione per eseguire lavori di smerigliatura e sbavatura in punti difficilmente accessibili.

GSZ 8-90 PEL



Smerigliatrice dritta potente e maneggevole per la lavorazione dell'acciaio inox con grande profondità di lavorazione per lavori di smerigliatura e lucidatura in particolare in punti difficilmente accessibili.

Potenza nominale assorbita	W	750	710
Potenza resa	W	410	410
Nr. giri a vuoto	min ⁻¹	8 500 - 28 000	2 500 - 9 000
Elemento abrasivo max. Ø	mm	50	50
Pinza di serraggio max. Ø	mm	8	8
Ø attacco a collare	mm	43	43
Fresa, Ø max.	mm	12	12
Cavo con spina	m	4	4
Peso EPTA	kg	1,80	1,80

**I VANTAGGI DEI PRODOTTI
FEIN**

- + Il lungo e stretto collo consente di lavorare i pezzi in profondità (per es. rettifica interna di tubi).
- + Ampia protezione dell'utilizzatore tramite KickBack Stop, dispositivo di blocco della riaccensione, avviamento graduale, protezione dai sovraccarichi elettronica.
- + Pinze di serraggio innovative con collare circolare per proteggere il pezzo in lavorazione e evitare lo spostamento della chiave durante il cambio degli accessori.
- + Regolazione elettronica POWERtronic per un'enorme potenza, riserva di potenza e numero di giri particolarmente costante sotto carico.
- + Rivestimento collo in gomma sostituibile.
- + Motore e elettronica protetti contro la polvere di metallo.
- + Il numero di giri variabile consente l'utilizzo di diversi utensili.

FORNITURA

1 pinza portamolà Ø 6 mm, chiave SW13, chiave SW17

Nr. ordine	7 223 19 60 00 0	7 223 20 60 00 0
EAN	4014586879444	4014586879451
Prezzo in € IVA escl. [PK01]	599,00	714,00

Per gli accessori vedere pagina 126

4 SMERIGLIATRICI DIRITTE

GSZ 11-320 PERL



Smerigliatrice diritta maneggevole e molto potente con grande profondità di lavorazione per lavori pesanti di smerigliatura e sbavatura in punti difficilmente accessibili.

GSZ 11-90 PERL



Smerigliatrice diritta maneggevole e molto potente per la lavorazione dell'acciaio inox con grande profondità di lavorazione per lavori di smerigliatura e lucidatura.

Potenza nominale assorbita	W	1 010	1 010
Potenza resa	W	620	620
Nr. giri a vuoto	min ⁻¹	9 500 - 32 500	2 900 - 9 900
Ø utensile di lucidatura	mm	--	80
Elemento abrasivo max. Ø	mm	45	50
Pinza di serraggio max. Ø	mm	8	8
Ø attacco a collare	mm	43	43
Fresa, Ø max.	mm	12	12
Cavo con spina	m	4	4
Peso EPTA	kg	2,10	2,20

I VANTAGGI DEI PRODOTTI FEIN

- + Il lungo e stretto collo consente di lavorare i pezzi in profondità (per es. rettifica interna di tubi).
- + Ampia protezione dell'utilizzatore tramite KickBack Stop, dispositivo di blocco della riaccensione, avviamento graduale, protezione dai sovraccarichi elettronica.
- + Pinze di serraggio innovative con collare circolare per proteggere il pezzo in lavorazione e evitare lo spostamento della chiave durante il cambio degli accessori.
- + Regolazione elettronica POWERtronic per un'enorme potenza, riserva di potenza e numero di giri particolarmente costante sotto carico.
- + Rivestimento collo in gomma sostituibile.
- + Motore e elettronica protetti contro la polvere di metallo.
- + Il numero di giri variabile consente l'utilizzo di diversi utensili.

FORNITURA

1 pinza di serraggio Ø 8 mm, chiave SW13, chiave SW17

Nr. ordine	7 223 22 60 00 0	7 223 23 60 00 0
EAN	4014586880501	4014586880525
Prezzo in € IVA escl. [PK01]	645,00	763,00

Per gli accessori vedere pagina 126

PINZE DI SERRAGGIO PER AGSZ 18, GSZ 4, GSZ 8, GSZ 11



PINZE DI SERRAGGIO

con collare circolare per proteggere il pezzo in lavorazione e evitare lo slittamento della chiave durante il cambio degli accessori.

Ø	Nr. ordine	Prezzo in € IVA escl.
3 mm	6 32 07 130 00 0	30,30
6 mm	6 32 07 128 00 0	30,30
8 mm	6 32 07 129 00 0	30,30
1/4"	6 32 07 131 00 0	30,30



PINZE DI SERRAGGIO INOX

esecuzione in acciaio inox, con collare circolare per proteggere il pezzo in lavorazione e evitare lo slittamento della chiave durante il cambio degli accessori.

Ø	Nr. ordine	Prezzo in € IVA escl.
3 mm	6 32 07 132 00 0	35,70
6 mm	6 32 07 133 00 0	35,70
8 mm	6 32 07 134 00 0	35,70
1/4"	6 32 07 135 00 0	35,70



WPO 14-25 E	WPO 14-25 E - SET START PER ACCIAIO INOX	RS 17-70 E	SET RS 17-70 E	SET KS 10-38 E	BF 10-280 E	SET START FEIN BF 10-280 E
-------------	--	------------	----------------	----------------	-------------	----------------------------

Satinatrice molto potente per la lavorazione a freddo di superfici in acciaio inossidabile.	Set Start per acciaio inox - per applicazioni standard nella lavorazione delle superfici.	Levigatrice per tubi con capacità di asportazione molto elevata per tubi dritti e curvi in acciaio inossidabile con Ø fino a 80 mm.		Levigatrice per saldature d'angolo per punti di difficile accesso nelle costruzioni in metallo.	Potente levigatrice a nastro per levigare angoli e bordi nella lavorazione dell'acciaio inox.	Set start levigatrice a nastro per levigare angoli e bordi nella lavorazione dell'acciaio inox.
---	---	---	--	---	---	---

PAGINA		128	128	128	129	129	129	130
Lucidare		++	++	+	+	++	++	++
Sgrossatura		++	++	++	++	++	++	++
Levigatura fine		++	++			++	++	++
Levigatura a secco		++	++	++	++	++	++	++
Microfinitura		++	++			++	++	++
Avviamento soft		•	•	•	•	•	•	•
Sicurezza contro gli avviamenti accidentali		•	•	•	•	•	•	•
Motore ad alte prestazioni FEIN		•	•			•	•	•
Tasto di blocco albero		•	•					
Potenza nominale assorbita	W	1 200	1 200	1 700	1 700	800	800	800
Potenza resa	W	750	750	1 000	1 000	550	550	550
Nr. giri a vuoto	min ⁻¹	900 - 2 500	900 - 2 500	2 700 - 8 500	2 700 - 8 500	1 350 - 3 750	10 000 - 28 000	10 000 - 28 000
Ø platorello	mm	230	230					
Ø utensile di lucidatura	mm	230	230					
Velocità nastro	mt/sec			9 - 27	9 - 27		12 - 32	12 - 32
Filettatura albero portautensile		M 14	M 14					
Dimensioni nastro	mm			20/40 x 815	20/40 x 815		520 x 3/6/20	520 x 3/6/20
Velocità periferica	mt/sec					29,5		
Ø utensile	mm					150		
Cavo con spina	m	4	4	4	4	4	4	4
Peso EPTA	kg	2,50	2,50	4,30	4,30	3,20	2,10	2,10

+ adatto ++ molto adatto • compreso

4 LEVIGATRICI

WPO 14-25 E



FORNITURA

1 impugnatura antivibrazione

Per gli accessori vedere pagina 130

Satinatrice molto potente per la lavorazione a freddo di superfici in acciaio inossidabile.

Potenza nominale assorbita	W	1 200
Potenza resa	W	750
Ø platorello	mm	230
Nr. giri a vuoto	min ⁻¹	900 - 2 500
Ø utensile di lucidatura	mm	230
Filettatura albero portautensile		M 14
Cavo con spina	m	4
Peso EPTA	kg	2,50

Nr. ordine	7 221 49 00 23 0
EAN	4014586862729
Prezzo in € IVA escl. [PK01]	594,00

I VANTAGGI DEI PRODOTTI FEIN

- + Estremamente potente anche con basso numero di giri grazie alla meccanica della trasmissione e al motore FEIN ad alte prestazioni.
- + Numero di giri a regolazione continua, ottimale per smerigliatura, satinatura, spazzolatura, lucidatura a specchio di acciaio inossidabile.
- + Di impiego universale come smerigliatrice, lucidatrice e satinatrice.
- + Ergonomia eccezionale.
- + Tasto di blocco dell'albero portamandrino.
- + Adatto all'uso sia per destri che per mancini.
- + Sicurezza contro gli avviamenti accidentali.
- + Avviamento soft.
- + Cavo industriale H 07.
- + Cuscinetti a sfera protetti contro la polvere.
- + Carboncini ad arresto automatico.
- + Disponibilità di un'ampia gamma di accessori.

WPO 14-25 E - SET START PER ACCIAIO INOX



FORNITURA

1 supporto, orientabile, 1 cuffia di protezione, 1 albero di fissaggio, 1 anello in tessuto in vlies ondulato, 1 platorello con fissaggio a velcro (Ø 115 mm, M14), 10 Dischi di satinatura in tessuto vlies (Ø 115 mm, fine), 1 rullo di satinatura elastico (100 x 100 mm, grana 60), 1 Rullo in tessuto vlies (100 x 100 mm, grana 180), 2 chiavi, 1 impugnatura antivibrazione, 1 valigetta portautensile in plastica

Per gli accessori vedere pagina 130

Set Start per acciaio inox - per applicazioni standard nella lavorazione delle superfici.

Potenza nominale assorbita	W	1 200
Potenza resa	W	750
Ø platorello	mm	230
Nr. giri a vuoto	min ⁻¹	900 - 2 500
Ø utensile di lucidatura	mm	230
Filettatura albero portautensile		M 14
Cavo con spina	m	4
Peso EPTA	kg	2,50

Nr. ordine	7 221 49 50 01 0
EAN	4014586862743
Prezzo in € IVA escl. [PK01]	1.048,00

I VANTAGGI DEI PRODOTTI FEIN

- + Estremamente potente anche con basso numero di giri grazie alla meccanica della trasmissione e al motore FEIN ad alte prestazioni.
- + Numero di giri a regolazione continua, ottimale per smerigliatura, satinatura, spazzolatura, lucidatura a specchio di acciaio inossidabile.
- + Di impiego universale come smerigliatrice, lucidatrice e satinatrice.
- + Ergonomia eccezionale.
- + Tasto di blocco dell'albero portamandrino.
- + Adatto all'uso sia per destri che per mancini.
- + Sicurezza contro gli avviamenti accidentali.
- + Avviamento soft.
- + Cavo industriale H 07.
- + Cuscinetti a sfera protetti contro la polvere.
- + Carboncini ad arresto automatico.
- + Ampia gamma di accessori.

RS 17-70 E



Per gli accessori vedere pagina 130

Levigatrice per tubi con capacità di asportazione molto elevata per tubi dritti e curvi in acciaio inossidabile con Ø fino a 80 mm.

Potenza nominale assorbita	W	1 700
Potenza resa	W	1 000
Nr. giri a vuoto	min ⁻¹	2 700 - 8 500
Distanza minima dalla parete	mm	50
Velocità nastro	mt/sec	9 - 27
Per tubi di Ø	mm	8 - 80
Dimensioni nastro	mm	20/40 x 815
Cavo con spina	m	4
Peso EPTA	kg	4,30

Nr. ordine	7 222 75 60 00 0
EAN	4014586895864
Prezzo in € IVA escl. [PK01]	1.531,00

I VANTAGGI DEI PRODOTTI FEIN

- + Asportazione efficiente di cordoni di saldatura grazie a una velocità di taglio ottimale dei nastri abrasivi.
- + Numero di giri a regolazione continua, ottimale per smerigliatura, satinatura, spazzolatura, lucidatura a specchio di acciaio inossidabile.
- + I nastri abrasivi flessibili si adattano in modo ottimale a curve di tubo strette e garantiscono così superfici uniformi.
- + Smerigliatura a 360° in sole 2 fasi di lavoro.
- + Rulli di rinvio opzionali per distanza dalla parete ridotta.
- + Dispositivo di blocco contro la riaccensione.
- + Cuscinetti a sfera protetti contro la polvere.
- + Ampia gamma di accessori.

SET RS 17-70 E



FORNITURA

2 x 10 nastri abrasivi 20 x 815 mm gr.120/180, 2 x 10 nastri abrasivi 40 x 815 mm gr.120/180, 5 nastri in tessuto vlies 20 x 820 mm grana fine, 1 valigetta portautensile in plastica

Per gli accessori vedere pagina 130

Levigatrice per tubi con capacità di asportazione molto elevata per tubi dritti e curvi in acciaio inossidabile con Ø fino a 80 mm.

Potenza nominale assorbita	W	1 700
Potenza resa	W	1 000
Nr. giri a vuoto	min ⁻¹	2 700 - 8 500
Distanza minima dalla parete	mm	50
Velocità nastro	mt/sec	9 - 27
Per tubi di Ø	mm	8 - 80
Dimensioni nastro	mm	20/40 x 815
Cavo con spina	m	4
Peso EPTA	kg	4,30
Nr. ordine		7 222 75 61 00 0
EAN		4014586895871
Prezzo in € IVA escl. [PK01]		1.795,00

I VANTAGGI DEI PRODOTTI FEIN

- + Asportazione efficiente di cordoni di saldatura grazie a una velocità di taglio ottimale dei nastri abrasivi.
- + Numero di giri a regolazione continua, ottimale per smerigliatura, satinatura, spazzolatura, lucidatura a specchio di acciaio inossidabile.
- + I nastri abrasivi flessibili si adattano in modo ottimale a curve di tubo strette e garantiscono così superfici uniformi.
- + Smerigliatura a 360° in sole 2 fasi di lavoro.
- + Rulli di rinvio opzionali per distanza dalla parete ridotta.
- + Dispositivo di blocco contro la riaccensione.
- + Cuscinetti a sfera protetti contro la polvere.
- + Ampia gamma di accessori.

SET KS 10-38 E



FORNITURA

1 impugnatura antivibrazione, 1 disco vlies di grana media per tipo di Ø 150 mm e spessore di 3 e 6 mm, 1 disco vlies di grana fine per tipo di Ø 150 mm e spessore di 3 e 6 mm, Blocchetto di sagomatura per dischi in vlies, 1 valigetta portautensile in plastica

Per gli accessori vedere pagina 130

Levigatrice per saldature d'angolo per punti di difficile accesso nelle costruzioni in metallo.

Potenza nominale assorbita	W	800
Potenza resa	W	550
Nr. giri a vuoto	min ⁻¹	1 350 - 3 750
Velocità periferica	mt/sec	29,5
Ø utensile	mm	150
Cavo con spina	m	4
Peso EPTA	kg	3,20
Nr. ordine		7 221 67 60 00 0
EAN		4014586868936
Prezzo in € IVA escl. [PK01]		1.072,00

I VANTAGGI DEI PRODOTTI FEIN

- + Impiego flessibile grazie al braccetto di rinvio ruotabile senza chiavi di servizio.
- + Struttura piatta per spigoli, angoli e punti di difficile accesso.
- + Lunga durata della trasmissione a cinghia grazie al sistema di tensionamento esente da manutenzione.
- + Sistema di bloccaggio dell'albero per cambio rapido del disco.
- + Cuffia anticintilla rimovibile e regolabile senza chiavi di servizio.
- + Regolazione elettronica del numero di giri.
- + Qualità Made in Germany.
- + Cavo industriale H 07.
- + Avviamento soft.
- + Sicurezza contro gli avviamenti accidentali.

BF 10-280 E



FORNITURA

1 braccetto di levigatura curvo 3/6 mm (6 38 100 26 01 0)

Per gli accessori vedere pagina 130

Potente levigatrice a nastro per levigare angoli e bordi nella lavorazione dell'acciaio inox.

Potenza nominale assorbita	W	800
Potenza resa	W	550
Nr. giri a vuoto	min ⁻¹	10 000 - 28 000
Velocità nastro	mt/sec	12 - 32
Dimensioni nastro	mm	520 x 3/6/20
Cavo con spina	m	4
Peso EPTA	kg	2,10
Nr. ordine		7 228 05 50 00 0
EAN		4014586867250
Prezzo in € IVA escl. [PK01]		749,00

I VANTAGGI DEI PRODOTTI FEIN

- + Motore ad alte prestazioni FEIN per la massima capacità di asportazione e numero di giri costante anche in caso di sollecitazioni elevate.
- + Velocità nastro ottimali per l'impiego efficace di nastri abrasivi, nastri in feltro e nastri di lucidatura diversi.
- + Massima facilità d'uso - Braccetto di levigatura ruotabile di 180° senza chiavi di servizio, montaggio e regolazione del nastro senza chiavi di servizio.
- + Perfetta guida del nastro.
- + Larghezze nastro da 3 a 20 mm.
- + Numero giri regolabile in continuo, ottimale per proteggere superfici delicate.
- + Braccetti di levigatura curvo e dritti per le più diverse applicazioni.
- + Avviamento soft.
- + Sicurezza contro gli avviamenti accidentali.
- + Cavo industriale H 07.
- + Disponibilità di un'ampia gamma di accessori.



4 LEVIGATRICI

SET START FEIN BF 10-280 E



FORNITURA

3 braccetti (rispettivamente da 6 mm a centro depresso, 3/6 mm diritto, 20 mm diritto), 10 nastri abrasivi 3 mm (grana 120), 10 nastri abrasivi 6 mm (grana 120), 10 nastri abrasivi 20 mm (grana 120), 5 nastri in tessuto vlies 6 mm (grana media), 1 valigetta portautensile in plastica

Per gli accessori vedere pagina 130

Set start levigatrice a nastro per levigare angoli e bordi nella lavorazione dell'acciaio inox.

Potenza nominale assorbita	W	800
Potenza resa	W	550
Nr. giri a vuoto	min ⁻¹	10 000 - 28 000
Velocità nastro	mt/sec	12 - 32
Dimensioni nastro	mm	520 x 3/6/20
Cavo con spina	m	4
Peso EPTA	kg	2,10

Nr. ordine	7 228 05 51 00 0
EAN	4014586867267
Prezzo in € IVA escl. [PK01]	887,00

I VANTAGGI DEI PRODOTTI FEIN

- + Motore ad alte prestazioni FEIN per la massima capacità di asportazione e numero di giri costante anche in caso di sollecitazioni elevate.
- + Massima facilità d'uso - Braccetto di levigatura ruotabile di 180° senza chiavi di servizio, montaggio e regolazione del nastro senza chiavi di servizio.
- + Set start con braccetti a centro depresso e diritti per applicazioni diverse, nastri abrasivi in grana ceramica per un'efficace lavorazione dei cordoni di saldatura e nastri in feltro per lavori di finitura in diverse larghezze.
- + Velocità nastro ottimali.
- + Perfetta guida del nastro.
- + Larghezze nastro da 3 a 20 mm.
- + Numero giri regolabile in continuo, ottimale per proteggere superfici delicate.
- + Avviamento soft.
- + Sicurezza contro gli avviamenti accidentali.
- + Cavo industriale H 07.
- + Disponibilità di un'ampia gamma di accessori.

ACCESSORI GENERICI



IMPUGNATURA ANTIVIBRAZIONE

M 8, antivibrazioni, per la riduzione delle vibrazioni durante l'utilizzo prolungato.

Nr. ordine	Prezzo in € IVA escl.
3 21 19 124 01 0	12,50



PANNO IN MICROFIBRA

Qualità a maglie finissime per la pulizia dei residui della lucidatura. Versione senza orlo per lavori senza graffi e pelucchi

Nr. ordine	Prezzo in € IVA escl.
6 37 33 003 01 0	10,60



NASTRO DI COPERTURA PER ACCIAIO INOX

Per proteggere le superfici in acciaio inox dai graffi durante i lavori di smerigliatura. Perfetto per l'impiego durante l'esecuzione di bisellature di precisione di profili in acciaio inox saldati. Il nastro protegge il lato coperto durante la levigatura, la satinatura o l'opacizzazione.

Lunghezza m	Nr. ordine	Prezzo in € IVA escl.
5	6 37 33 010 01 0	76,10

ACCESSORI RS 12-70 E / RS 17-70 E



SET DI BASE LEVIGATRICE PER TUBI

Eliminazione di sporcizia, rimozione di graffi, fino a una satinatura perfetta. Composto da: 2 x 10 nastri abrasivi, 20 x 815 mm, gr. 120/gr. 180, 2 x 10 nastri abrasivi, 40 x 815 mm, gr. 120/gr. 180, 5 nastri in vlies, 20 x 820 mm, grana fine 280.

Nr. ordine	Prezzo in € IVA escl.
6 37 14 050 02 1	291,00



NASTRI ABRASIVI IN GRANA CERAMICA

Elevata capacità di asportazione e lunghissima durata utile. Anche per la rimozione dei cordoni di saldatura sottili

Grana	Dim. mm	Conf. pz.	Nr. ordine	Prezzo in € IVA escl.
80	20 x 815	10	6 37 14 130 01 0	63,00
80	40 x 815	10	6 37 14 131 01 0	99,30



NASTRI ABRASIVI

Nastri abrasivi molto flessibili, ideali per la smerigliatura di tubi curvati

Grana	Conf. pz.	Nr. ordine	Prezzo in € IVA escl.
120	10	6 37 14 050 01 5	43,80
180	10	6 37 14 051 01 4	43,80
320	10	6 37 14 052 01 7	43,80
400	10	6 37 14 053 01 1	43,80



NASTRI ABRASIVI

Nastri abrasivi molto flessibili, ideali per la smerigliatura di tubi curvati

Grana	Conf. pz.	Nr. ordine	Prezzo in € IVA escl.
120	10	6 37 14 054 01 9	71,80
180	10	6 37 14 055 01 3	71,80



NASTRI IN TESSUTO VLIES

Realizzazione molto morbida, per superfici uniformi anche nelle curve strette dei tubi

Grana	Conf. pz.	Nr. ordine	Prezzo in € IVA escl.
80	5	6 37 14 056 01 6	50,70
120	5	6 37 14 057 01 0	50,70
280	5	6 37 14 058 01 8	59,50



NASTRI DI LUCIDATURA MERINO

20 x 815 mm, realizzazione molto morbida, per una lucidatura a specchio uniforme anche nelle curve strette dei tubi

Nr. ordine	Prezzo in € IVA escl.
6 37 26 010 01 8	86,10



RULLO DI RINVIO

per lavorazioni in spazi ristretti (distanza dalla parete 50 mm)

Nr. ordine	Prezzo in € IVA escl.
3 13 35 017 01 1	99,80

ACCESSORI BF 10-280 E

BRACCETTO DI LEVIGATURA A CENTRO DEPRESSO

Larghezza nastro mm	Nr. ordine	Prezzo in € IVA escl.
3/6	6 38 10 026 01 0	93,00

BRACCETTO DI LEVIGATURA DIRITTO

Larghezza nastro mm	Nr. ordine	Prezzo in € IVA escl.
6	6 38 10 027 01 0	93,00
20	6 38 10 030 01 0	122,00

NASTRI ABRASIVI IN GRANA CERAMICA

Elevata capacità di asportazione e lunghissima durata utile. Anche per la rimozione dei cordoni di saldatura sottili Conf. da 10 pz., lunghezza 520 mm.

Grana	Larghezza mm	Nr. ordine	Prezzo in € IVA escl.
80	3	6 37 14 061 01 0	19,70
120	3	6 37 14 062 01 0	19,70
180	3	6 37 14 063 01 0	19,70
80	6	6 37 14 068 01 0	21,50
120	6	6 37 14 069 01 0	21,50
180	6	6 37 14 070 01 0	21,50
80	20	6 37 14 089 01 0	29,60
120	20	6 37 14 090 01 0	29,60
180	20	6 37 14 091 01 0	29,60

NASTRO IN TESSUTO NON TESSUTO VLIIES

Versione morbida, per superfici uniformi. Conf. da 5 pz., lunghezza 520 mm.

Larghezza mm	Versione	Nr. ordine	Prezzo in € IVA escl.
6	grossa	6 37 14 114 01 0	27,50
6	medio	6 37 14 115 01 0	27,50
6	fine	6 37 14 116 01 0	27,50
20	grossa	6 37 14 123 01 0	38,70
20	medio	6 37 14 124 01 0	38,70
20	fine	6 37 14 125 01 0	38,70

NASTRO DI LUCIDATURA

Versione molto morbida per la lucidatura a specchio uniforme insieme alle paste lucidanti. Conf. da 3 pz., lunghezza 520 mm.

Larghezza mm	Nr. ordine	Prezzo in € IVA escl.
6	6 37 26 016 01 0	17,70
20	6 37 26 019 01 0	24,50

ACCESSORI CG 17-125 INOX

GHIERA DI BLOCCAGGIO RAPIDO

M14, per la sostituzione senza chiavi di servizio dei dischi, altezza di soli 8 mm

Nr. ordine	Prezzo in € IVA escl.
6 38 02 191 01 0	19,30

CUFFIA DI PROTEZIONE

per dischi abrasivi lamellari e dischi da sbavo

Ø mm	Nr. ordine	Prezzo in € IVA escl.
125	3 18 10 300 00 0	13,90

CUFFIA DI PROTEZIONE PER LAVORI DI TAGLIO

per lavorare in modo sicuro con dischi da taglio

Ø mm	Nr. ordine	Prezzo in € IVA escl.
125	6 38 11 017 01 0	41,30

FLANGIA INTERNA

Nr. ordine	Prezzo in € IVA escl.
6 38 01 182 01 0	10,60

FLANGIA FILETTATA

M 14, per dischi da sbavo e da taglio e per dischi abrasivi lamellari

Nr. ordine	Prezzo in € IVA escl.
6 38 02 052 00 0	10,70

FLANGIA FILETTATA

M 14, per platorello e per spazzola conica

Nr. ordine	Prezzo in € IVA escl.
6 38 01 154 00 7	10,00

PLATORELLO ABRASIVO ELASTICO

con flangia M 14, per dischi abrasivi fibrati Ø 125 mm

Ø mm	Nr. ordine	Prezzo in € IVA escl.
125	6 38 06 087 01 3	17,20

DISCO DA SBAVO

Per la smerigliatura e la lavorazione di cordoni di saldatura con una buona durata. Utilizzo universale su acciaio e acciaio inox. Forma a centro depresso, diametro interno 22,23 mm, numero dei giri massimo 12 250 min⁻¹, velocità di lavorazione massima 80 m/s.

Ø mm	Spessore mm	Conf. pz.	Nr. ordine	Prezzo in € IVA escl.
125	6	10	6 37 03 005 01 0	26,20

DISCO DA TAGLIO

Perfetto per tagliare lamiere sottili, tubi e profili. Taglio rapido e preciso con minimo sforzo ed eccellente durata. Nessuna necessità di ulteriori operazioni di finitura e nessuna alterazione termica del pezzo in lavorazione. Utilizzo universale su acciaio e acciaio inox. Forma diritta, diametro interno 22,23 mm, numero di giri massimo 12 250 min⁻¹, velocità di lavorazione massima 80 m/s.

Ø mm	Spessore mm	Conf. pz.	Nr. ordine	Prezzo in € IVA escl.
125	1	25	6 37 09 013 01 0	32,90



4 LEVIGATRICI



DISCO DA TAGLIO

Per tagliare lamiere, tubi e profili con una buona velocità di taglio e una lunga durata. Utilizzo universale su acciaio e acciaio inox. Forma a centro depresso, diametro interno 22,23 mm, numero di giri massimo 12 250 min⁻¹, velocità di lavorazione massima 80 m/s.

Ø mm	Spessore mm	Conf. pz.	Nr. ordine	Prezzo in € IVA escl.
125	2,5	25	6 37 09 014 01 0	35,80



DISCO ABRASIVO LAMELLARE

Abrasivo in zirconio corindone per superfici perfette con elevata capacità di asportazione, facile da utilizzare grazie alle ridotte vibrazioni. Ideale per la lavorazione dei bordi. Lunga durata con costante qualità di lavorazione. Utilizzo universale su acciaio e acciaio inox. Forma conica, diametro interno 22,23 mm, numero di giri massimo 12 250 min⁻¹, velocità di lavorazione massima 80 m/s.

Grana	Ø mm	Conf. pz.	Nr. ordine	Prezzo in € IVA escl.
40	125	10	6 37 30 022 01 0	44,30
60	125	10	6 37 30 023 01 0	44,30
80	125	10	6 37 30 024 01 0	44,30



DISCO ABRASIVO IN FIBRATO

Potente nastro abrasivo in corindone zirconio con ottima capacità di asportazione e lunga durata. Utilizzo universale su acciaio e acciaio inox.

Grana	Ø mm	Conf. pz.	Nr. ordine	Prezzo in € IVA escl.
36	125	25	6 37 17 301 01 0	27,60
60	125	25	6 37 17 302 01 0	27,60
80	125	25	6 37 17 303 01 0	27,60



PLATOBRELLO VELCRO

M 14, Ø 125 mm, con fissaggio a velcro, per fogli abrasivi con fissaggio rapido a strappo

Ø mm	Nr. ordine	Prezzo in € IVA escl.
115	6 38 06 168 01 2	15,10



PLATOBRELLO VELCRO

con fissaggio a velcro, per l'impiego con il feltro di satinatura, M 14

Ø mm	Nr. ordine	Prezzo in € IVA escl.
115	6 38 06 172 01 0	20,70



DISCHI DI SATINATURA IN TESSUTO VLIES

Ø 115 mm, stabile, con fissaggio rapido a velcro, per l'impiego con il platobrello 6 38 06 172 01 0

Versione	Conf. pz.	Nr. ordine	Prezzo in € IVA escl.
grossa	10	6 37 32 001 01 8	50,60
medio	10	6 37 32 002 01 1	48,10
fine	10	6 37 32 003 01 5	41,30



PLATOBRELLO AUTORAFFREDDANTE

Platobrello ventilato posteriormente, ideale per dischi abrasivi Pyramix

Ø mm	Nr. ordine	Prezzo in € IVA escl.
115	6 38 06 193 01 0	17,00



PLATOBRELLO AUTORAFFREDDANTE

Platobrello ventilato posteriormente, ideale per dischi abrasivi Pyramix utilizzabile anche dopo aver staccato il bordo esterno del disco Pyramix.

Ø mm	Nr. ordine	Prezzo in € IVA escl.
75	6 38 06 196 01 0	16,10



FOGLI ABRASIVI

Ø 115 mm, per la rimozione di graffi molto profondi e di cordoni di saldatura sottili

Grana	Conf. pz.	Nr. ordine	Prezzo in € IVA escl.
80	25	6 37 28 135 01 0	36,80



DISCO ABRASIVO PYRAMIX

Grazie alla nuova pretranciatura del disco abrasivo con velcro Pyramix è possibile continuare a utilizzarlo anche dopo l'usura iniziale dei bordi. Ø 115 mm. per la rimozione di graffi profondi

Grana	Conf. pz.	Nr. ordine	Prezzo in € IVA escl.
280	5	6 37 17 239 01 0	34,20
280	25	6 37 17 239 02 0	148,00



DISCO ABRASIVO PYRAMIX

Grazie alla nuova pretranciatura del disco abrasivo con velcro Pyramix è possibile continuare a utilizzarlo anche dopo l'usura iniziale dei bordi. Ø 115 mm. Per la rimozione di graffi superficiali, levigature e riduzione della rugosità

Grana	Conf. pz.	Nr. ordine	Prezzo in € IVA escl.
400	5	6 37 17 240 01 0	34,20
400	25	6 37 17 240 02 0	148,00



DISCO ABRASIVO PYRAMIX

Grazie alla nuova pretranciatura del disco abrasivo con velcro Pyramix è possibile continuare a utilizzarlo anche dopo l'usura iniziale dei bordi. Ø 115 mm. per la rimozione di graffi molto superficiali, levigature e riduzione della rugosità

Grana	Conf. pz.	Nr. ordine	Prezzo in € IVA escl.
800	5	6 37 17 241 01 0	34,20
800	25	6 37 17 241 02 0	148,00



DISCO ABRASIVO PYRAMIX

Grazie alla nuova pretranciatura del disco abrasivo con velcro Pyramix è possibile continuare a utilizzarlo anche dopo l'usura iniziale dei bordi. Ø 115 mm. Riduzione rugosità, presupposto ottimale alla successiva lucidatura

Grana	Conf. pz.	Nr. ordine	Prezzo in € IVA escl.
1 400	5	6 37 17 242 01 0	34,20
1 400	25	6 37 17 242 02 0	148,00



RUOTA A LAMELLE ABRASIVE

Ø 125 mm, M 14

Grana	Larghezza mm	Nr. ordine	Prezzo in € IVA escl.
120	20	6 37 21 052 01 0	35,80



DISCO DI FINITURA

Ø 125 mm, per la finitura finale

Nr. ordine	Prezzo in € IVA escl.
6 37 32 005 01 0	36,00



DISCO ABRASIVO LAMELLARE

Ideale per la lavorazione dell'acciaio inox, per rimuovere i cordoni di saldatura ed effettuare la finitura in un'unica fase di lavorazione. Permette di asportare rapidamente il materiale e ottenere una qualità perfetta della superficie.

Ø mm	Versione	Conf. pz.	Nr. ordine	Prezzo in € IVA escl.
125	morbido	5	6 37 30 019 01 0	123,00
125	medio	5	6 37 30 021 01 0	123,00
125	grossa	5	6 37 30 020 01 0	123,00



SET PER ACCIAIO INOX PREPARAZIONE LUCIDATURA SUPERFICI / TUBI / PROFILI

Rimozione efficace e rapida di graffi; preparazione ottimale per la lucidatura grazie alla realizzazione di una levigatura idonea; nella preparazione della lucidatura: elevata velocità di asportazione in minor tempo. Composto da: 5 fogli abrasivi Pyramix, grana 280 (6 37 17 239 01 0), 5 fogli abrasivi Pyramix, grana 400 (6 37 17 240 01 0), 5 fogli abrasivi Pyramix, grana 800 (6 37 17 241 01 0), 5 fogli abrasivi Pyramix, grana 1400 (6 37 17 242 01 0), 1 plattello autoraffreddante Ø 75 mm (6 38 06 196 01 0), 25 fogli abrasivi, grana 80 (6 37 28 135 01 0), 1 plattello autoraffreddante Ø 115 mm (6 38 06 193 01 0)

Nr. ordine	Prezzo in € IVA escl.
6 38 06 193 04 0	200,00



DISCO LAMELLARE IN FELTRO

Per la lucidatura e la prelucidatura dell'acciaio inox. Grazie alle lamelle il feltro non «brucia» ed è possibile eseguire la lucidatura senza la formazione di strisce. Utilizzare solo con pasta di lucidatura (prelucidatura = crema di prelucidatura, lucidatura a specchio = crema di lucidatura).

Ø mm	Versione	Nr. ordine	Prezzo in € IVA escl.
125	morbido	6 37 23 037 01 0	40,80
125	medio	6 37 23 038 01 0	40,80

ACCESSORI KS 10-38 E



DISCO IN VLIES

Capacità d'asportazione molto elevata per levigare, decapare e satinare cordoni di saldatura d'angolo.

Ø mm	Spessore mm	Versione	Nr. ordine	Prezzo in € IVA escl.
150	7	molto grossa	6 37 34 008 01 0	38,60



DISCO IN VLIES

Con elevata capacità d'asportazione per levigare, decapare e satinare cordoni di saldatura d'angolo.

Ø mm	Spessore mm	Versione	Nr. ordine	Prezzo in € IVA escl.
150	3	grossa	6 37 34 001 01 0	41,00
150	6	grossa	6 37 34 002 01 0	52,30



DISCO IN VLIES

Per levigare, pareggiare, decapare e per la satinatura fine di cordoni di saldatura d'angolo. Rimuove leggeri graffi su profili e superfici.

Ø mm	Spessore mm	Versione	Nr. ordine	Prezzo in € IVA escl.
150	3	medio	6 37 34 003 01 0	30,30
150	6	duro	6 37 34 004 01 0	37,40



DISCO IN VLIES

Rimuove il nero di saldatura e leggeri graffi, ideale per la preparazione alla lucidatura di cordoni di saldatura d'angolo.

Ø mm	Spessore mm	Versione	Nr. ordine	Prezzo in € IVA escl.
150	3	fine	6 37 34 005 01 0	30,30
150	6	fine	6 37 34 006 01 0	37,40



DISCO IN VLIES

Per la prelucidatura delle superfici di cordoni di saldatura d'angolo. Rimuove velocemente il nero della saldatura senza asportare il cordone di saldatura.

Ø mm	Spessore mm	Versione	Nr. ordine	Prezzo in € IVA escl.
150	6	molto fine	6 37 34 007 01 0	33,30



DISCO IN FELTRO

Per lucidare a specchio i cordoni di saldatura d'angolo in combinazione con la pasta di lucidatura FEIN.

Ø mm	Spessore mm	Nr. ordine	Prezzo in € IVA escl.
150	6	6 37 18 011 01 0	22,00



BLOCCHETTO DI SAGOMATURA

Per la sagomatura dei dischi vliet per adattare il disco al profilo del cordone di saldatura.

Nr. ordine	Prezzo in € IVA escl.
6 37 19 011 01 0	26,90

ACCESSORI RS 10-70 E



NASTRI ABRASIVI

Nastri abrasivi molto flessibili, ideali per la smerigliatura di tubi curvati
Conf. da 10 pz., 30 x 533 mm.

Grana	Nr. ordine	Prezzo in € IVA escl.
80	6 37 14 136 01 0	34,90
120	6 37 14 137 01 0	34,90
180	6 37 14 138 01 0	34,90
320	6 37 14 139 01 0	34,90
400	6 37 14 140 01 0	34,90



NASTRI IN TESSUTO VLIES

Realizzazione molto morbida, per superfici uniformi anche nelle curve strette dei tubi
Conf. da 5 pz., 30 x 533 mm.

Versione	Nr. ordine	Prezzo in € IVA escl.
fine	6 37 14 143 01 0	49,60



NASTRI DI LUCIDATURA MERINO

Versione molto morbida, per lucidatura a specchio uniforme anche nelle curve strette dei tubi.
Conf. da 3 pz., 30 x 533 mm.

Nr. ordine	Prezzo in € IVA escl.
6 37 14 144 01 0	27,60



4 LEVIGATRICI

ACCESSORI ROT 14-200 E



CUFFIA DI ASPIRAZIONE SET

Nr. ordine	Prezzo in € IVA escl.
3 18 10 264 01 0	27,40

CUFFIA DI ASPIRAZIONE

Nr. ordine	Prezzo in € IVA escl.
3 18 10 240 01 4	32,50



ADATTATORE

Impiego universale per collegare ad un aspiratore elettroutensili o accessori con il dispositivo di aspirazione della polvere. Boccola in gomma flessibile, lunghezza 70 mm, Ø interno 31,5 mm.

Nr. ordine	Prezzo in € IVA escl.
3 13 22 771 00 9	7,20



FOGLI ABRASIVI

forato, Ø 150 mm, con fissaggio rapido a velcro
Campo di applicazione: legno, metallo, carrozzerie non verniciate, punti di brasatura. Qualità: legato in resina sintetica, corindone. Proprietà: elevata capacità di asportazione.

Grana	Conf. pz.	Nr. ordine	Prezzo in € IVA escl.
60	50	6 37 28 022 01 7	76,10



PLATORELLO

Ø 150 mm, forato con fissaggio a velcro

Versione	Nr. ordine	Prezzo in € IVA escl.
duro	6 38 06 116 02 1	144,00
extra morbido	6 38 06 166 02 6	141,00



PLATORELLO

Ø 200 mm, forato, con fissaggio a velcro

Versione	Nr. ordine	Prezzo in € IVA escl.
duro	6 38 06 102 02 3	157,00
medio	6 38 06 095 02 1	158,00
extra morbido	6 38 06 118 02 3	158,00



CUFFIA D'AGNELLO

con fissaggio rapido a velcro.

Ø mm	Nr. ordine	Prezzo in € IVA escl.
150	6 37 23 009 00 4	14,70
200	6 37 23 010 00 6	24,90

ACCESSORI MSF 636-1

ELEMENTO ADERENTE IN VELCRO

Ø 150 mm

Ø mm	Nr. ordine	Prezzo in € IVA escl.
150	3 14 26 030 00 5	23,10

PLATORELLO

Ø 115 mm, non forato con fissaggio a velcro, duro

Nr. ordine	Prezzo in € IVA escl.
6 38 06 167 02 0	51,80



FOGLI ABRASIVI

Ø 115 mm, per la rimozione di graffi molto profondi e di cordoni di saldatura sottili

Grana	Conf. pz.	Nr. ordine	Prezzo in € IVA escl.
80	50	6 37 28 096 01 9	36,80



PLATORELLO

Ø 125 mm, forato con fissaggio a velcro

Attacco platoretto	Versione	Nr. ordine	Prezzo in € IVA escl.
5/16"-24 UNF	duro	6 38 06 103 02 7	107,00
5/16"-24 UNF	medio	6 38 06 088 02 7	109,00
5/16"-24 UNF	morbido	6 38 06 117 02 5	139,00



PLATORELLO

Ø 150 mm, forato con fissaggio a velcro

Attacco platoretto	Versione	Nr. ordine	Prezzo in € IVA escl.
5/16"-24 UNF	duro	6 38 06 101 02 0	124,00
5/16"-24 UNF	medio	6 38 06 090 02 3	126,00
5/16"-24 UNF	morbido	6 38 06 114 02 4	99,10



TESTA ORBITALE

Ø 150 mm

Nr. ordine	Prezzo in € IVA escl.
3 12 07 103 01 3	182,00



FOGLI ABRASIVI

forato, Ø 150 mm, con fissaggio rapido a velcro
Campo di applicazione: metallo, carrozzerie non verniciate, punti di brasatura, punti di saldatura, vetroresina. Qualità: panno per smerigliature di elevate prestazioni, legato in resina sintetica, corindone. Proprietà: alta stabilità, elevata capacità di asportazione.

Grana	Conf. pz.	Nr. ordine	Prezzo in € IVA escl.
40	50	6 37 28 009 01 4	141,00
60	50	6 37 28 010 01 6	133,00
80	50	6 37 28 056 01 3	119,00
100	50	6 37 28 054 01 6	119,00



FOGLI ABRASIVI

forato, Ø 150 mm, con fissaggio rapido a velcro
Campo di applicazione: legno, colori, stucco; vernici per veicoli, vetroresina, materiali sintetici. Qualità: legato in resina sintetica, corindone. Proprietà: impastamento notevolmente ridotto, flessibilità.

Grana	Conf. pz.	Nr. ordine	Prezzo in € IVA escl.
80	50	6 37 28 074 01 4	66,20
120	50	6 37 28 084 01 3	56,90
150	50	6 37 28 012 01 8	56,90
180	50	6 37 28 013 01 2	56,90
240	50	6 37 28 015 01 4	56,90



FOGLI ABRASIVI

forato, Ø 150 mm, con fissaggio rapido a velcro
Campo di applicazione: legno, metallo, carrozzerie non verniciate, punti di brasatura. Qualità: legato in resina sintetica, legame leggero, corindone. Proprietà: elevata capacità di asportazione.

Grana	Conf. pz.	Nr. ordine	Prezzo in € IVA escl.
60	50	6 37 28 073 01 6	67,40



CUFFIA D'AGNELLO
con fissaggio rapido a velcro.

Ø mm	Nr. ordine	Prezzo in € IVA escl.
125	6 37 23 008 00 0	11,00
150	6 37 23 009 00 4	14,70

ACCESSORI WPO 14-25 E



SET INOX STANDARD SUPERFICI
Set per applicazioni standard nella lavorazione delle superfici: dall'eliminazione di sporcizia con il feltro ondulato alla rimozione del nero della saldatura fino a una satinatura di buona qualità. Composto da: 1 rullo di satinatura elastico, grana 60 (6 37 21 006 01 2) 1 rullo in tessuto vlies (6 37 21 009 01 8) 1 disco abrasivo in vlies ondulato (6 37 23 021 01 3) 10 dischi di satinatura in tessuto vlies a grana fine (6 37 32 003 01 5) 1 platorello (6 38 06 172 01 0) 1 albero di fissaggio (6 38 03 066 02 4) 1 chiave a piolini (6 29 10 022 00 2) 1 chiave doppia 19 x 22 (6 29 04 003 00 0)

Nr. ordine	Prezzo in € IVA escl.
6 37 21 006 04 0	282,00



SET INOX SMERIGLIATURA SUPERFICI
Elevata velocità di asportazione sulla superficie. Composto da: 1 rullo ad espansione (6 38 06 192 01 0) 5 nastri abrasivi, grana 60 (6 37 14 132 01 0) 5 nastri abrasivi, grana 80 (6 37 14 133 01 0) 5 nastri abrasivi, grana 120 (6 37 14 134 01 0)

Nr. ordine	Prezzo in € IVA escl.
6 38 06 192 02 0	285,00



SET INOX SATINATURA SUPERFICI
Satinatura perfetta e uniforme. Minima produzione di calore durante la lavorazione. Composto da: 1 rullo di satinatura elastico medio, grana 60 (6 37 21 006 01 2) 1 rullo di satinatura elastico, grana 180 fine (6 37 21 007 01 6) 1 rullo in tessuto vlies sinusoidale, grana 180 fine (6 37 21 051 01 0)

Nr. ordine	Prezzo in € IVA escl.
6 37 21 050 02 0	307,00



SET INOX STANDARD TUBI
Set per applicazioni standard per la lavorazione di tubi dritti. Eliminazione di sporcizia, rimozione del nero della saldatura, fino a una satinatura di buona qualità. Composto da: 1 rullo per nastri abrasivi (6 38 06 181 01 6) 1 nastro abrasivo, grana 60 cf. da 10 pz. (6 37 14 044 01 0) 1 nastro abrasivo, grana 120 cf. da 10 pz. (6 37 14 045 01 4) 1 nastro in tessuto vlies medio (6 37 14 048 01 9) 1 nastro in tessuto vlies fine (6 37 14 049 01 3) 1 nastro adesivo (6 38 09 004 01 9)

Nr. ordine	Prezzo in € IVA escl.
6 38 06 181 03 0	202,00



SET PER ACCIAIO INOX DI SATINATURA PROFILATI
Satinatura di profili per una finitura perfetta. Composto da: 1 rullo di satinatura elastico grana 60 media (6 37 21 054 01 0), 1 rullo di satinatura elastico grana 180 fine (6 37 21 055 01 0), 1 rullo di satinatura tessuto vlies sinusoidale fine (6 37 21 056 01 0), 1 albero di fissaggio (6 38 03 071 02 0)

Nr. ordine	Prezzo in € IVA escl.
6 37 21 054 02 0	253,00



RULLO DI SATINATURA ELASTICO
Foro 19 mm
100 x 100 mm

Grana	Versione	Nr. ordine	Prezzo in € IVA escl.
60	medio	6 37 21 006 01 2	122,00
180	fine	6 37 21 007 01 6	122,00



RULLO DI SATINATURA ELASTICO
Foro 19 mm
100 x 50 mm

Grana	Versione	Nr. ordine	Prezzo in € IVA escl.
60	medio	6 37 21 054 01 0	85,10
180	fine	6 37 21 055 01 0	85,10



RULLO DI SATINATURA IN TESSUTO VLIES SINUSOIDALE
Foro 19 mm
Ø 100 x 50 mm, a forma sinusoidale, per finitura satinata uniforme

Grana	Versione	Nr. ordine	Prezzo in € IVA escl.
180	fine	6 37 21 056 01 0	49,00



RULLO DI SATINATURA IN TESSUTO VLIES SINUSOIDALE
Foro 19 mm
Ø 100 x 100 mm, a forma sinusoidale, per finitura satinata uniforme

Grana	Versione	Nr. ordine	Prezzo in € IVA escl.
180	fine	6 37 21 051 01 0	69,70



RUOTA A LAMELLE ABRASIVE
Ø 150 mm, foro 14 mm
per l'eliminazione di piccole imperfezioni e di graffi superficiali

Nr. ordine	Prezzo in € IVA escl.
6 37 21 003 01 7	78,80



RUOTA A LAMELLE ABRASIVE
Ø 150 mm, foro 14 mm
grana media

Nr. ordine	Prezzo in € IVA escl.
6 37 21 004 01 5	78,80



RUOTA A LAMELLE ABRASIVE
Ø 150 mm, foro 14 mm
per satinatura fine, finitura satinata

Nr. ordine	Prezzo in € IVA escl.
6 37 21 005 01 9	78,80



RULLO DI SATINATURA IN TESSUTO VLIES
100 x 100 mm

Nr. ordine	Prezzo in € IVA escl.
6 37 21 015 01 0	39,40



RULLO DI SATINATURA IN TESSUTO VLIES
Ø 100 x 100 mm, foro 19 mm
per finitura satinata media

Grana	Versione	Nr. ordine	Prezzo in € IVA escl.
100	medio	6 37 21 008 01 4	53,30



4 LEVIGATRICI



RULLO DI SATINATURA IN TESSUTO VLIES

Ø 100 x 100 mm, foro 19 mm
per finitura satinata fine

Grana	Versione	Nr. ordine	Prezzo in € IVA escl.
180	fine	6 37 21 009 01 8	53,30



RULLO DI SATINATURA IN TESSUTO VLIES

Ø 100 x 100 mm, foro 19 mm
per finitura satinata molto fine

Grana	Versione	Nr. ordine	Prezzo in € IVA escl.
280	molto fine	6 37 21 010 01 0	53,30



RULLO LAMELLARE IN FELTRO

Per la lucidatura e la prelucidatura dell'acciaio inox. Grazie alle lamelle il feltro non «brucia» ed è possibile eseguire la lucidatura senza la formazione di strisce. Utilizzare solo con pasta di lucidatura (prelucidatura = crema di prelucidatura, lucidatura a specchio = crema di lucidatura).

Versione	Nr. ordine	Prezzo in € IVA escl.
morbido	6 37 21 057 01 0	95,80
medio	6 37 21 058 01 0	95,80



ANELLO IN TESSUTO VLIES ONDULATO

ondulato, larghezza ca. 30 mm, foro 14 mm, per piccoli interventi di sbavatura, deossidazione, piccoli interventi di smerigliatura, decorazioni

Ø mm	Nr. ordine	Prezzo in € IVA escl.
150	6 37 23 021 01 3	22,20
200	6 37 23 022 01 6	27,10



DISCHI DI SATINATURA IN TESSUTO VLIES

Ø 115 mm, stabile, con fissaggio rapido a velcro, per l'impiego con il platorello 6 38 06 172 01 0

Versione	Conf. pz.	Nr. ordine	Prezzo in € IVA escl.
grossa	10	6 37 32 001 01 8	50,60
medio	10	6 37 32 002 01 1	48,10
fine	10	6 37 32 003 01 5	41,30



PLATORELLO VELCRO

con fissaggio a velcro, per l'impiego con il feltro di satinatura, M 14

Ø mm	Nr. ordine	Prezzo in € IVA escl.
115	6 38 06 172 01 0	20,70



RULLO PER LEVIGATURA IN GOMMA PER NASTRI ABRASIVI

Foro 19 mm
100 x 70 mm

Nr. ordine	Prezzo in € IVA escl.
6 38 06 181 01 6	102,00



NASTRI ABRASIVI

600 x 30 mm

Grana	Conf. pz.	Nr. ordine	Prezzo in € IVA escl.
60	10	6 37 14 044 01 0	30,90
120	10	6 37 14 045 01 4	30,90
240	10	6 37 14 046 01 7	30,90

NASTRO ADESIVO

per richiudere i nastri abrasivi nel caso di tubo chiuso, 50 mt.

Nr. ordine	Prezzo in € IVA escl.
6 38 09 004 01 9	15,20



NASTRI IN TESSUTO VLIES

Con aggancio rapido per richiudere i nastri abrasivi, ideale in caso di tubo chiuso, 600 x 30 mm.

Versione	Nr. ordine	Prezzo in € IVA escl.
grossa	6 37 14 047 01 1	16,70
medio	6 37 14 048 01 9	16,70
fine	6 37 14 049 01 3	16,70



ANELLI DI LUCIDATURA, SISAL

panno per

- microfinitura/spazzolatura e livellamento di metalli non ferrosi dopo la sgrassatura con grana 240-280 con pasta di spazzolatura.
- Microfinitura/spazzolatura e livellamento di ferro/acciaio e acciaio legato dopo la sgrassatura con grana 280-320 con pasta di spazzolatura.
- Opacatura/spazzolatura di metalli non ferrosi, ferro/acciaio e acciaio legato con pasta per spazzolatura.
- Prelucidatura di ferro/acciaio e acciaio legato con pasta di prelucidatura «arancione» larghezza ca. 30 mm, foro 14 mm

Ø mm	Nr. ordine	Prezzo in € IVA escl.
150	6 37 23 011 01 4	25,30
200	6 37 23 012 01 7	34,80



ANELLI DI LUCIDATURA, PANNO, RIGIDO

Larghezza ca. 15 mm, foro 14 mm, per la prelucidatura e la lucidatura di metalli non ferrosi, ferro/acciaio e acciaio legato, pasta di prelucidatura.

Ø mm	Nr. ordine	Prezzo in € IVA escl.
150	6 37 23 013 01 1	14,80
200	6 37 23 015 01 3	17,30



ANELLI DI LUCIDATURA, PANNO, MORBIDO

Larghezza ca. 15 mm, foro 14 mm, per la lucidatura a specchio di metalli non ferrosi, ferro/acciaio e acciaio legato, con pasta di lucidatura.

Ø mm	Nr. ordine	Prezzo in € IVA escl.
150	6 37 23 014 01 9	11,50
200	6 37 23 016 01 6	16,60

ANELLI DI LUCIDATURA, FELTRO, EXTRAMORBIDI

Larghezza ca. 15 mm, foro 14 mm, per la microfinitura di metalli non ferrosi, ferro/acciaio, acciaio legato e molti materiali sintetici con la pasta per lucidare.

Ø mm	Nr. ordine	Prezzo in € IVA escl.
150	6 37 23 019 01 2	15,10
200	6 37 23 020 01 4	22,10



DISCO DI LUCIDATURA

Ø 150 mm, larghezza 60 mm, elastico, foro 14 mm
per la finitura striata, grana 16 (grossa), morbido, «verde»

Nr. ordine	Prezzo in € IVA escl.
6 37 13 013 01 8	180,00



DISCO DI LUCIDATURA

Ø 150 mm, larghezza 60 mm, elastico, foro 14 mm per superfici fini, grana 24 (media), morbido, «blu»

Nr. ordine	Prezzo in € IVA escl.
6 37 13 015 01 0	180,00

DISCO DI LUCIDATURA

Ø 150 mm, larghezza 60 mm, elastico, foro 14 mm per la levigatura fine, grana 46 (fine), morbido, «marrone»

Nr. ordine	Prezzo in € IVA escl.
6 37 13 016 01 3	180,00



RUOTA A LAMELLE ABRASIVE

Larghezza 50 mm, per la lucidatura dell'acciaio inossidabile, foro 14 mm

Ø mm	Nr. ordine	Prezzo in € IVA escl.
200	6 37 21 001 00 1	184,00



SUPPORTO

per impugnatura laterale, orientabile di 360°

Nr. ordine	Prezzo in € IVA escl.
6 37 33 006 01 0	82,70



ALBERO DI FISSAGGIO

per utensili di satinatura (rulli), attacco portautensile Ø 19 mm

Lungh. mm	Nr. ordine	Prezzo in € IVA escl.
50	6 38 03 071 02 0	55,20
100	6 38 03 067 02 8	64,40



ALBERO DI FISSAGGIO

con flangia di serraggio M 14, per anelli di satinatura, campo di serraggio 15-35 mm

Nr. ordine	Prezzo in € IVA escl.
6 38 03 027 03 8	42,60



ALBERO DI FISSAGGIO

con flangia di serraggio M 14, per ruote di satinatura a lamelle, dischi di satinatura e dischi di lucidatura, campo di serraggio 15 - 50 mm, attacco portautensile Ø 14 mm

Nr. ordine	Prezzo in € IVA escl.
6 38 03 066 02 4	47,50



CARTER DI PROTEZIONE

per proteggere le mani

Nr. ordine	Prezzo in € IVA escl.
3 02 29 216 00 5	7,66



RULLO AD ESPANSIONE

Foro 19 mm
Ø 100 x 100 mm, per una lavorazione sicura con i nastri abrasivi senza vibrazioni

Nr. ordine	Prezzo in € IVA escl.
6 38 06 192 01 0	234,00



NASTRO ABRASIVO

per la rimozione di cordoni di saldatura sottili, di graffi molto profondi e dei segni di laminazione

Grana	Conf. pz.	Nr. ordine	Prezzo in € IVA escl.
60	5	6 37 14 132 01 0	17,60



NASTRO ABRASIVO

per la rimozione di graffi profondi

Grana	Conf. pz.	Nr. ordine	Prezzo in € IVA escl.
80	5	6 37 14 133 01 0	17,10



NASTRO ABRASIVO

per la rimozione di graffi e come passo preliminare alla finitura satinata

Grana	Conf. pz.	Nr. ordine	Prezzo in € IVA escl.
120	5	6 37 14 134 01 0	16,80



MANICOTTO ABRASIVO PYRAMIX

per la rimozione di graffi e come passo preliminare alla finitura satinata

Grana	Conf. pz.	Nr. ordine	Prezzo in € IVA escl.
280	5	6 37 14 145 01 0	77,00
400	5	6 37 14 146 01 0	77,00
600	5	6 37 14 147 01 0	77,00
1 400	5	6 37 14 148 01 0	77,00



4 LUCIDATRICI



WPO 14-15 E	WPO 14-15 E - SET	SET MARINE WPO 14-15 E	SET MARINE WPO 14-15 E	WPO 14-25 E	WPO 10-25 E	WPO 10-25 E - SET
Lucidatrice angolare molto potente per la manutenzione di veicoli e imbarcazioni.		Set di lucidatura per la manutenzione di imbarcazioni.		Lucidatrice angolare estremamente potente per la preparazione alla lucidatura.	Potente e maneggevole lucidatrice angolare per il trattamento della vernice.	

PAGINA		139	139	139	140	140	141	141
Lucidare		++	++	++	++	++	++	++
Sgrossatura		+	+	++	++	++		
Levigatura fine		+	+	++	++	++		
Levigatura a secco		++	++	++	++	++		
Microfinitura		++	++	++	++	++		
Avviamento soft		•	•	•	•	•	•	•
Sicurezza contro gli avviamenti accidentali		•	•	•	•	•	•	•
Motore ad alte prestazioni FEIN		•	•	•	•	•	•	•
Tasto di blocco albero		•	•	•	•	•	•	•
Potenza nominale assorbita	W	1 200	1 200	1 200	1 200	1 200	800	800
Potenza resa	W	750	750	750	750	750	550	550
Nr. giri a vuoto	min ⁻¹	500 - 1 500	500 - 1 500	500 - 1 500	500 - 1 500	900 - 2 500	900 - 2 500	900 - 2 500
Ø utensile di lucidatura	mm	230	230	230	230	230	150	150
Filettatura albero portautensile		M 14	M 14	M 14	M 14	M 14	M 14	M 14
Cavo con spina	m	4	4	4	4	4	4	4
Peso EPTA	kg	2,50	2,50	2,50	2,50	2,50	2,20	2,20

+ adatto ++ molto adatto • compreso

WPO 14-15 E



FORNITURA

1 impugnatura, 1 impugnatura supplementare

Per gli accessori vedere pagina 142

Lucidatrice angolare molto potente per la manutenzione di veicoli e imbarcazioni.

Potenza nominale assorbita	W	1 200
Potenza resa	W	750
Nr. giri a vuoto	min ⁻¹	500 - 1 500
Ø utensile di lucidatura	mm	230
Filettatura albero portautensile		M 14
Cavo con spina	m	4
Peso EPTA	kg	2,50

Nr. ordine	7 221 48 00 23 0
EAN	4014586862699
Prezzo in € IVA escl. [PK01]	607,00

I VANTAGGI DEI PRODOTTI FEIN

- + Numero di giri ideale con regolazione continua per il trattamento ottimale delle superfici di autoveicoli e imbarcazioni.
- + Massima stabilità del numero di giri con qualsiasi sollecitazione su tutto il campo di regolazione, grazie alla meccanica della trasmissione e al motore FEIN ad alte prestazioni.
- + Accessori speciali per la manutenzione efficiente di vernici di veicoli usati e nuovi, vernice anti-graffio nonché per pulizia, smerigliatura e lucidatura di superfici di barche e rivestimenti in gelcoat.
- + Comoda regolazione del numero di giri.
- + Nessun surriscaldamento anche in caso di impiego continuo.
- + Impugnatura dall'eccellente ergonomia.
- + Tasto di blocco dell'albero portamandrino.
- + Adatto all'uso sia per destri che per mancini.
- + Sicurezza contro gli avviamenti accidentali.
- + Avviamento soft.
- + Carboncini ad arresto automatico.
- + Trasformabile in levigatrice con cuffia e platorello di aspirazione.

WPO 14-15 E - SET



FORNITURA

1 impugnatura antivibrazione, 1 impugnatura, 1 platorello con fissaggio a velcro Ø 150 mm, 1 spugna spugna di lucidatura media Ø 150 mm

Per gli accessori vedere pagina 142

Lucidatrice angolare molto potente per la manutenzione di veicoli e imbarcazioni.

Potenza nominale assorbita	W	1 200
Potenza resa	W	750
Nr. giri a vuoto	min ⁻¹	500 - 1 500
Ø utensile di lucidatura	mm	230
Filettatura albero portautensile		M 14
Cavo con spina	m	4
Peso EPTA	kg	2,50

Nr. ordine	7 221 48 51 01 0
EAN	4014586867069
Prezzo in € IVA escl. [PK01]	625,00

I VANTAGGI DEI PRODOTTI FEIN

- + Numero di giri ideale con regolazione continua per il trattamento ottimale delle superfici di autoveicoli e imbarcazioni.
- + Massima stabilità del numero di giri con qualsiasi sollecitazione su tutto il campo di regolazione, grazie alla meccanica della trasmissione e al motore FEIN ad alte prestazioni.
- + Accessori speciali per la manutenzione efficiente di vernici di veicoli usati e nuovi, vernice anti-graffio nonché per pulizia, smerigliatura e lucidatura di superfici di barche e rivestimenti in gelcoat.
- + Comoda regolazione del numero di giri.
- + Nessun surriscaldamento anche in caso di impiego continuo.
- + Impugnatura dall'eccellente ergonomia.
- + Tasto di blocco dell'albero portamandrino.
- + Adatto all'uso sia per destri che per mancini.
- + Sicurezza contro gli avviamenti accidentali.
- + Avviamento soft.
- + Carboncini ad arresto automatico.
- + Trasformabile in levigatrice con cuffia e platorello di aspirazione.
- + Utensile disponibile anche senza accessori (7 221 48).

SET MARINE
WPO 14-15 E

FORNITURA

1 impugnatura antivibrazione, 1 impugnatura, 1 platorello con fissaggio a velcro, Ø 170 mm, 1 spugna di lucidatura, Ø 195 mm, 1 valigetta portautensile in plastica

Per gli accessori vedere pagina 142

Set di lucidatura per la manutenzione di imbarcazioni.

Potenza nominale assorbita	W	1 200
Potenza resa	W	750
Nr. giri a vuoto	min ⁻¹	500 - 1 500
Ø utensile di lucidatura	mm	230
Filettatura albero portautensile		M 14
Cavo con spina	m	4
Peso EPTA	kg	2,50

Nr. ordine	7 221 48 60 00 0
EAN	4014586872216
Prezzo in € IVA escl. [PK01]	574,00

I VANTAGGI DEI PRODOTTI FEIN

- + Numero di giri ideale con regolazione continua per il trattamento ottimale delle superfici di imbarcazioni.
- + Massima stabilità del numero di giri con qualsiasi sollecitazione su tutto il campo di regolazione, grazie alla meccanica della trasmissione e al motore FEIN ad alte prestazioni.
- + Accessori speciali per la manutenzione efficiente di vernici di veicoli usati e nuovi, vernice anti-graffio nonché per pulizia, smerigliatura e lucidatura di superfici di barche e rivestimenti in gelcoat.
- + Comoda regolazione del numero di giri.
- + Nessun surriscaldamento anche in caso di impiego continuo.
- + Impugnatura dall'eccellente ergonomia.
- + Tasto di blocco dell'albero portamandrino.
- + Adatto all'uso sia per destri che per mancini.
- + Dispositivo di blocco riaccensione.
- + Avviamento soft.
- + Carboncini ad arresto automatico.
- + Trasformabile in levigatrice con cuffia e platorello di aspirazione.
- + Ampia gamma di accessori.
- + Utensile disponibile anche senza accessori (7 221 48).

4 LUCIDATRICI

SET MARINE WPO 14-15 E



FORNITURA

1 impugnatura antivibrazione,
1 impugnatura, 1 platorello con
fissaggio a velcro, Ø 170 mm,
1 spugna di lucidatura, Ø 195 mm,
1 cuffia in lana di agnello, Ø 235 mm,
1 cuffia di aspirazione, 1 platorello
Ø 150 mm, 2 feltri di satinatura per
vernice antivegetativa, 1 platorelli in
setola, 2 fogli abrasivi da Ø 150 mm
per tipo, forati, (grane 80, 150, 180),
1 valigetta portautensile in plastica

Per gli accessori vedere pagina 142

Set di lucidatura per la manutenzione di imbarcazioni.

Potenza nominale assorbita	W	1 200
Potenza resa	W	750
Nr. giri a vuoto	min ⁻¹	500 - 1 500
Ø utensile di lucidatura	mm	230
Filettatura albero portautensile		M 14
Cavo con spina	m	4
Peso EPTA	kg	2,50

Nr. ordine	7 221 48 50 01 0
EAN	4014586862712
Prezzo in € IVA escl. [PK01]	755,00

I VANTAGGI DEI PRODOTTI FEIN

- + Numero di giri ideale con regolazione continua per il trattamento ottimale delle superfici di imbarcazioni.
- + Massima stabilità del numero di giri con qualsiasi sollecitazione su tutto il campo di regolazione, grazie alla meccanica della trasmissione e al motore FEIN ad alte prestazioni.
- + Accessori speciali per la manutenzione efficiente di vernici di veicoli usati e nuovi, vernice anti-graffio nonché per pulizia, smerigliatura e lucidatura di superfici di barche e rivestimenti in gelcoat.
- + Comoda regolazione del numero di giri.
- + Nessun surriscaldamento anche in caso di impiego continuo.
- + Impugnatura dall'eccellente ergonomia.
- + Tasto di blocco dell'albero portamandrino.
- + Adatto all'uso sia per destri che per mancini.
- + Dispositivo di blocco riaccensione.
- + Avviamento soft.
- + Carboncini ad arresto automatico.
- + Trasformabile in levigatrice con cuffia e platorello di aspirazione.
- + Ampia gamma di accessori.
- + Utensile disponibile anche senza accessori (7 221 48).

WPO 14-25 E



FORNITURA

1 impugnatura antivibrazione,
1 impugnatura, 1 platorello con
fissaggio a velcro Ø 150 mm,
1 spugna spugna di lucidatura media
Ø 150 mm

Per gli accessori vedere pagina 142

Lucidatrice angolare estremamente potente per la preparazione alla lucidatura.

Potenza nominale assorbita	W	1 200
Potenza resa	W	750
Nr. giri a vuoto	min ⁻¹	900 - 2 500
Ø utensile di lucidatura	mm	230
Filettatura albero portautensile		M 14
Cavo con spina	m	4
Peso EPTA	kg	2,50

Nr. ordine	7 221 49 51 01 0
EAN	4014586867113
Prezzo in € IVA escl. [PK01]	623,00

I VANTAGGI DEI PRODOTTI FEIN

- + Numero di giri ideale con regolazione continua per il trattamento ottimale delle superfici di autoveicoli e imbarcazioni.
- + Accessori speciali per la manutenzione efficiente di vernici di veicoli usati e nuovi, vernice anti-graffio nonché per pulizia, smerigliatura e lucidatura di superfici di barche e rivestimenti in gelcoat.
- + Massima stabilità del numero di giri con qualsiasi sollecitazione su tutto il campo di regolazione, grazie alla meccanica della trasmissione e al motore FEIN ad alte prestazioni.
- + Ergonomia eccezionale.
- + Tasto di blocco dell'albero portamandrino.
- + Adatto all'uso sia per destri che per mancini.
- + Sicurezza contro gli avviamenti accidentali.
- + Avviamento soft.
- + Cavo industriale H 07.
- + Cuscinetti a sfera protetti contro la polvere.
- + Carboncini ad arresto automatico.
- + Disponibilità di un'ampia gamma di accessori.
- + Utensile disponibile anche senza accessori (7 221 49).

WPO 10-25 E**FORNITURA**

1 impugnatura supplementare,
1 impugnatura

Per gli accessori vedere pagina 142

Potente e maneggevole lucidatrice angolare per il trattamento della vernice.

Potenza nominale assorbita	W	800
Potenza resa	W	550
Nr. giri a vuoto	min ⁻¹	900 - 2 500
Ø utensile di lucidatura	mm	150
Filettatura albero portautensile		M 14
Cavo con spina	m	4
Peso EPTA	kg	2,20

Nr. ordine	7 221 63 00 23 0
EAN	4014586866055
Prezzo in € IVA escl. [PK01]	550,00

I VANTAGGI DEI PRODOTTI FEIN

- + Numero di giri ideale con regolazione continua per il trattamento ottimale delle superfici di autoveicoli.
- + Massima stabilità del numero di giri con qualsiasi sollecitazione su tutto il campo di regolazione, grazie alla meccanica della trasmissione e al motore FEIN ad alte prestazioni.
- + Accessori speciali per la preparazione efficiente di vernici per veicoli usati e nuovi e di vernici antigraffio.
- + Comoda regolazione del numero di giri.
- + Nessun surriscaldamento anche in caso di impiego continuo.
- + Impugnatura dall'eccellente ergonomia.
- + Tasto di blocco dell'albero portamandrino.
- + Adatto all'uso sia per destri che per mancini.
- + Sicurezza contro gli avviamenti accidentali.
- + Avviamento soft.
- + Carboncini ad arresto automatico.

WPO 10-25 E - SET**FORNITURA**

1 impugnatura antivibrazione,
1 impugnatura, 1 platorello con
fissaggio a velcro Ø 150 mm,
1 spugna spugna di lucidatura media
Ø 150 mm

Per gli accessori vedere pagina 142

Potente e maneggevole lucidatrice angolare per il trattamento della vernice.

Potenza nominale assorbita	W	800
Potenza resa	W	550
Nr. giri a vuoto	min ⁻¹	900 - 2 500
Ø utensile di lucidatura	mm	150
Filettatura albero portautensile		M 14
Cavo con spina	m	4
Peso EPTA	kg	2,20

Nr. ordine	7 221 63 51 01 0
EAN	4014586867199
Prezzo in € IVA escl. [PK01]	560,00

I VANTAGGI DEI PRODOTTI FEIN

- + Numero di giri ideale con regolazione continua per il trattamento ottimale delle superfici di autoveicoli.
- + Massima stabilità del numero di giri con qualsiasi sollecitazione su tutto il campo di regolazione, grazie alla meccanica della trasmissione e al motore FEIN ad alte prestazioni.
- + Accessori speciali per la preparazione efficiente di vernici per veicoli usati e nuovi e di vernici antigraffio.
- + Comoda regolazione del numero di giri.
- + Nessun surriscaldamento anche in caso di impiego continuo.
- + Impugnatura dall'eccellente ergonomia.
- + Tasto di blocco dell'albero portamandrino.
- + Adatto all'uso sia per destri che per mancini.
- + Sicurezza contro gli avviamenti accidentali.
- + Avviamento soft.
- + Carboncini ad arresto automatico.
- + Utensile disponibile anche senza accessori (7 221 63).

4 LUCIDATRICI

ACCESSORI WPO 10-25 E, WPO 14-15 E, WPO 14-15 XE, WPO 14-25 E



PANNO IN MICROFIBRA

Qualità a maglie finissime per la pulizia dei residui della lucidatura. Versione senza orlo per lavori senza graffi e pelucchi

Nr. ordine

6 37 33 003 01 0

Prezzo in €
IVA escl.

10,60



DISCHETTI ADESIVI ABRASIVI

Carta abrasiva autoadesiva ultrafine grana 2800 per il trattamento di piccoli danni della vernice, ad es. graffi. 1 foglio da 53 dischetti abrasivi Ø 30 mm. Adatti al corrispondente bloccetto di supporto 6 37 33 002 01 0

Nr. ordine

6 37 17 221 01 0

Prezzo in €
IVA escl.

14,00



SPUGNETTA PER INUMIDIRE

Dado di spugna maneggevole per inumidire in modo igienico i dischetti abrasivi.

Nr. ordine

6 37 33 001 01 0

Prezzo in €
IVA escl.

4,56



SUPPORTO PER ADESIVI ABRASIVI

Tamponcino maneggevole per l'applicazione sulle due facce dei dischetti abrasivi.

Nr. ordine

6 37 33 002 01 0

Prezzo in €
IVA escl.

17,20



PLATORELLO VELCRO

con fissaggio a velcro, M 14

Ø
mm

Nr. ordine

Prezzo in €
IVA escl.

80	6 38 06 179 01 5	30,20
125	6 38 06 169 01 6	19,10
130	6 38 06 178 01 1	42,70
150	6 38 06 170 01 8	22,80



PLATORELLO VELCRO

per pelle d'agnello con cordicella di chiusura, guarnizione in gomma, M14

Ø
mm

Nr. ordine

Prezzo in €
IVA escl.

120	6 38 06 012 00 8	23,10
-----	------------------	-------



SPUGNA DI LUCIDATURA

Per la lucidatura di superfici verniciate. Diversi gradi di durezza: morbida per vernici nuove, media per danni lievi da intemperie e applicazione di cera, dura per vernici fortemente danneggiate dalle intemperie. Fissaggio rapido a velcro, altezza 40 mm.

Ø
mm

Versione

Nr. ordine

Prezzo in €
IVA escl.

100	morbido	6 37 23 024 01 8	27,70
100	duro	6 37 23 023 01 0	23,20
125	medio	6 37 23 017 01 0	19,40



SPUGNA DI LUCIDATURA ARANCIONE

Spugna per lucidare di media durezza, porosità fine, per vernici nuove e vecchie, Ø 150 mm.

Nr. ordine

6 37 23 028 01 0

Prezzo in €
IVA escl.

23,10



SPUGNA A NIDO D'APE

Spugna per lucidare morbida e finissima per eliminare gli ologrammi su vernici scure, Ø 150 mm.

Nr. ordine

6 37 23 029 01 0

Prezzo in €
IVA escl.

23,10



CUFFIA D'AGNELLO

con cordicella di chiusura

Ø

mm

Nr. ordine

Prezzo in €
IVA escl.

120	6 37 23 007 00 2	11,70
-----	------------------	-------



CUFFIA D'AGNELLO

con fissaggio rapido a velcro.

Ø

mm

Nr. ordine

Prezzo in €
IVA escl.

125	6 37 23 008 00 0	11,00
150	6 37 23 009 00 4	14,70

ACCESSORI WPO 14-15 E



PLATORELLO VELCRO

con fissaggio a velcro, M 14

Ø

mm

Nr. ordine

Prezzo in €
IVA escl.

170	6 38 06 187 01 0	54,90
-----	------------------	-------



SPUGNA DI LUCIDATURA

Ø 195 mm per platorello con Ø 170 mm 6 38 06 187 01 0 M 14 con sistema di fissaggio a velcro. Numero di giri consigliato 500-1.000 giri/min.

Ø

mm

Nr. ordine

Prezzo in €
IVA escl.

195	6 37 23 034 01 0	25,80
-----	------------------	-------



DISCO DI PULIZIA IN SETOLA

Disco in setola per la pulizia o la lucidatura di scafi e ponti di imbarcazioni con Ø 195 mm per platorello con Ø 170 mm 6 38 06 187 01 0 M 14 con sistema di fissaggio a velcro. Per superfici anticivolo in vetroresina. Numero di giri consigliato: circa 500 giri/min.

Ø

mm

Nr. ordine

Prezzo in €
IVA escl.

195	6 37 23 033 01 0	42,50
-----	------------------	-------

**CUFFIA IN LANA D'AGNELLO**

Diametro circa 230 mm per platorello con Ø 170 mm
6 38 06 187 01 0 M 14 con sistema di fissaggio a velcro.
Numero di giri consigliato 500-1200 giri/min. Qualità
TOPWOOL, disco di lucidatura Frisbee. Lana di agnello/
misto sintetico, lavabile.

Ø mm	Nr. ordine	Prezzo in € IVA escl.
230	6 37 23 035 01 0	34,10

**PLATORELLO**

Con fissaggio a velcro, Ø 150 mm con foro di aspirazione
M 14. Foro adatto per fogli abrasivi FEIN e di altre marche.

Ø mm	Nr. ordine	Prezzo in € IVA escl.
150	6 38 06 188 01 0	91,40

**FOGLI ABRASIVI**

forato, Ø 150 mm, con fissaggio rapido a velcro
Campo di applicazione: metallo, carrozzerie non verniciate,
punti di brasatura, punti di saldatura, vetroresina. Qualità:
panno per smerigliature di elevate prestazioni, legato in resina
sintetica, corindone. Proprietà: alta stabilità, elevata capacità di
asportazione.

Grana	Conf. pz.	Nr. ordine	Prezzo in € IVA escl.
60	50	6 37 28 010 01 6	133,00

**FOGLI ABRASIVI**

forato, Ø 150 mm, con fissaggio rapido a velcro
Campo di applicazione: legno, colori, stucco; vernici per
veicoli, vetroresina, materiali sintetici. Qualità: legato in resina
sintetica, corindone. Proprietà: impastamento notevolmente
ridotto, flessibilità.

Grana	Conf. pz.	Nr. ordine	Prezzo in € IVA escl.
80	50	6 37 28 074 01 4	66,20
120	50	6 37 28 084 01 3	56,90
150	50	6 37 28 012 01 8	56,90
180	50	6 37 28 013 01 2	56,90
240	50	6 37 28 015 01 4	56,90

**DISCO VLIES PER VERNICE ANTI VEGETATIVA**

Disco in tessuto vlies per levigatura o asportazione di vernici
antivegetative. Consente una levigatura sensazionale senza
impastare il disco. Lunghissima durata.

Ø mm	Conf. pz.	Nr. ordine	Prezzo in € IVA escl.
150	5	6 37 32 004 01 0	29,00

**CUFFIA DI ASPIRAZIONE SET**

Nr. ordine	Prezzo in € IVA escl.
3 18 10 264 01 0	27,40

**ADATTATORE**

Impiego universale per collegare ad un aspiratore elettrotren-
sili o accessori con il dispositivo di aspirazione della polvere.
Boccola in gomma flessibile, lunghezza 70 mm, Ø interno
31,5 mm.

Nr. ordine	Prezzo in € IVA escl.
3 13 22 771 00 9	7,20

ACCESSORI WPO 14-15 E, WPO 14-25 E**SPAZZOLA A TAZZA IN NYLON**

Ø 125 mm, grana 46, M 14, per la spazzolatura dopo il lavaggio
in soluzione alcalina, la pulitura delle travi di tetti, il restauro di
mobili antichi, per ravvivare il colore prima di una nuova appli-
cazione, la sbavatura e l'eliminazione della ruggine dalle parti
in metallo

Nr. ordine	Prezzo in € IVA escl.
6 37 22 048 01 4	55,00

ACCESSORI WPO 14-15 E, WPO 14-15 XE**PLATORELLO VELCRO**

con fissaggio a velcro, M 14

Ø mm	Nr. ordine	Prezzo in € IVA escl.
200	6 38 06 171 01 7	36,20

**PLATORELLO VELCRO**

per pelle d'agnello con cordicella di chiusura, guarnizione in
gomma, M14

Ø mm	Nr. ordine	Prezzo in € IVA escl.
170	6 38 06 030 00 4	32,40

**SPUGNA DI LUCIDATURA**

Per la lucidatura di superfici verniciate. Diversi gradi di durezza:
morbida per vernici nuove, media per danni lievi da intemperie
e applicazione di cera, dura per vernici fortemente danneggiate
dalle intemperie. Fissaggio rapido a velcro, altezza 40 mm.

Ø mm	Versione	Nr. ordine	Prezzo in € IVA escl.
160	morbido	6 37 23 026 01 5	35,40
160	duro	6 37 23 025 01 2	35,40

**CUFFIA D'AGNELLO**

con cordicella di chiusura

Ø mm	Nr. ordine	Prezzo in € IVA escl.
170	6 37 23 003 00 3	22,60

**CUFFIA D'AGNELLO**

con fissaggio rapido a velcro.

Ø mm	Nr. ordine	Prezzo in € IVA escl.
200	6 37 23 010 00 6	24,90

LAVORAZIONE LAMIERA



RODITRICI 148

Estremamente versatili, ideali per tagli curvi, particolarmente adatte a lamiera trapezoidali, ondulate, profilati e fogli di lamiera calandrati.

**CESOIE PER LAMIERA 160**

La scelta giusta per chi desidera le massime prestazioni di taglio su lamiera e acciaio inossidabile.

**CESOIE UNIVERSALI 164**

Tagli precisi e senza deformazioni su lamiera, profilati e tubi, con formazione di un'unica striscia di truciolo.



CONOSCETE IL PROBLEMA?



I TAGLI VERTICALI

vengono realizzati solo con grande fatica?

Le lamiere che dovete tagliare spesso hanno uno



SPESSORE DI OLTRE 3 mm?

Nella vostra area di lavoro



NON È CONSENTITA LA FORMAZIONE DI SCINTILLE?

Non trovate

INOX

NESSUN ACCESSORIO ADATTO

per la lavorazione di acciaio inox e alluminio?



Nella lavorazione di superfici curve la

VELOCITÀ DEL VOSTRO UTENSILE È TROPPO ALTA?

La nostra potente roditrice.

LA NUOVA BLK 5.0 E



5 mm

MASSIMA FLESSIBILITÀ.

Maggiore produttività nelle più svariate applicazioni grazie alla velocità di lavoro variabile, ad esempio per la lavorazione di ragni e acciaio inox.



4 x 90°

SEMPLICE CAMBIO DELLA DIREZIONE DI TAGLIO.

Con regolazione su quattro passi di 90 gradi senza chiavi di servizio: ideale per lavorazioni in verticale senza fatica dall'alto verso il basso o per tagli in trazione.



5



MASSIMA SICUREZZA.

Grazie al dispositivo di blocco contro la riaccensione indesiderata, dispositivo di blocco, protezione dai sovraccarichi, e avviamento soft.

BILANCIAMENTO PERFETTO.

Tutto per la miglior ergonomia: zona di presa sottile, struttura compatta, peso ridotto.

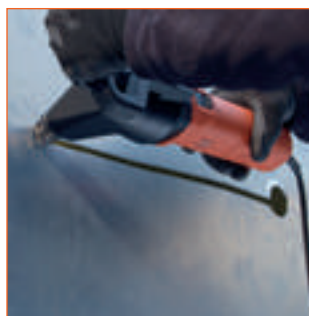

IL VOSTRO VALORE AGGIUNTO



MISSIONE SICUREZZA.

Protezione dell'utilizzatore al centro dell'attenzione.



RISPARMIO DI TEMPO.

Grazie al semplice cambio di direzione, regolazione della velocità di lavorazione.



LAVORAZIONE SENZA SCINTILLE.

Per l'uso in presenza di elevato rischio d'incendio, ad esempio nella demolizione di serbatoi.



BUONA REDDITIVITÀ.

Lavorazione di diversi tipologie e forme di materiali con un solo utensile elettrico di lunga durata.

5 RODITRICI



ABLK 18 1.3 CSE AS

Roditrice compatta per tagli curvi nella costruzione di tetti e facciate. Tagli precisi in lamiera ondulata fino a 1,3 mm.

ABLK 18 1.6 E AS

Roditrice compatta per tagli curvi nella costruzione di tetti e facciate. Tagli precisi in lamiere trapezoidali e ondulate e in profili.

BLK 1.3 CSE

Roditrice compatta e leggera per lamiera ondulata.

BLK 1.3 TE

Roditrice compatta e leggera per lamiera trapezoidale.

PAGINA		150	151	152	153
Contenitori e serbatoi			+		
Fogli di lamiera		++	++	++	++
Canaline		+	+	+	+
Lamiera trapezoidale con scanalatura profonda 85 mm		o	++	o	++
Lamiera trapezoidale con scanalatura profonda 160 mm			o		
Lamiera ondulata		++	++	++	o
Realizzazione di intagli		++	++	++	++
Tagli di bobine		+	+	+	+
Tagli interni		++	++	++	++
Tagli curvi		++	++	++	++
Tagli di profili		++	++	++	++
Numero di corse regolabile		•	•	•	•
QuickIN		•	•	•	•
Punzone tondo ruotante		•	•	•	•
Direzione di taglio		8 x 45°	8 x 45°	8 x 45°	8 x 45°
Impugnatura supplementare					
Potenza nominale assorbita	W			350	350
Potenza resa	W			210	210
Tensione batteria	V	18	18		
Compatibilità batteria		Ioni di litio / Ioni di litio ProCORE	Ioni di litio / Ioni di litio ProCORE		
Attacco batteria		18 V AMPShare	18 V AMPShare		
Numero corse	min ⁻¹	1 000 - 1 600	850 - 1 350	1 000 - 1 800	1 000 - 1 800
Velocità di taglio	mt/min	1,9	1,5	2,3	2,3
Acciaio fino a 400 N/mm ²	mm	1,3	1,6	1,3	1,3
Acciaio fino a 600 N/mm ²	mm	0,8	1	0,8	0,8
Acciaio fino a 800 N/mm ²	mm	0,6	0,7	0,6	0,6
Metalli non ferrosi fino a 250 N/mm ²	mm	2	2,5	2	2
Larghezza della traccia del taglio	mm	4	5	4	4
Ø foro di partenza	mm	19	22	19	19
Raggio di curvatura minimo (interno/esterno)	mm	15 / 20	30 / 35	15 / 20	25 / 30
Cavo con spina	m			5	5
Peso EPTA	kg			1,80	1,80
Peso senza batteria	kg	1,68	1,71		

+ adatto ++ molto adatto o opzione • compreso



BLK 1.6 E	BLK 1.6 LE	BLK 2.0 E	BLK 3.5 E	BLK 5.0 E
Roditrice universale per lamiera, profilati e lamiera ondulate e trapezoidali.	Roditrice compatta per lamiera grecate con gola profonda per coperture e facciate.	Roditrice compatta con curvatura illimitata per lamiera piegate e aperture interne.	Roditrice potente con curvatura illimitata per aperture interne e rifilature.	Roditrice ad alto rendimento per lavorazioni pesanti di taglio e demolizione.

	154	155	156	157	157
	+	+	++	++	++
	++	++	++	++	++
	+	+	+	+	+
	++	+	++		
	o	++			
	++		++		
	++	++	++	++	++
	+				
	++	++	++	+	+
	++	+	++	++	+
	++	++	++	++	++
	•	•	•	•	•
	•	•	•	•	•
	•				
	8 x 45°	8 x 45°	8 x 45°	3 x 90°	4 x 90°
				•	•
	350	350	350	1 700	1 700
	210	210	210	1 000	1 000
	800 - 1 500	800 - 1 500	500 - 1 000	820	820
	1,9	2,7	1	1,5	1,5
	1,6	1,6	2	3,5	5
	1	1	1,5	2,3	3,3
	0,7	0,7	1	1,8	2,5
	2,5	2,5	2,5	3,5	7
	5	5	8	14	8
	22	24	18	30	43
	30 / 35	65 / 70	4 / 0	7	90
	5	5	5	4	4
	1,80	1,90	1,80	3,60	3,80



5 RODITRICI

ABLK 18 1.3 CSE AS



Roditrice compatta per tagli curvi nella costruzione di tetti e facciate. Tagli precisi in lamiera ondulata fino a 1,3 mm.

ABLK 18 1.3 CSE AS SET



Roditrice compatta per tagli curvi nella costruzione di tetti e facciate. Tagli precisi in lamiera ondulata fino a 1,3 mm. Comprensiva di ulteriore set punzoni e matrici, marcatore indelebile, nastro per mascheratura e metro rigido.

ABLK 18 1.3 CSE AS SET 1X 5 AH



Roditrice compatta per tagli curvi nella costruzione di tetti e facciate. Tagli precisi in lamiere trapezoidali e ondulate e in profili. Comprensiva di caricabatteria GAL 1880 CV AS, 1 batteria agli ioni di litio GBA 18 V 5.0 Ah AS, ulteriore set punzoni e matrici, marcatore permanente, nastro per mascheratura e metro rigido.

ABLK 18 1.3 CSE AS SET 2X 5 AH



Roditrice compatta per tagli curvi nella costruzione di tetti e facciate. Tagli precisi in lamiera ondulata fino a 1,3 mm. Comprensiva di caricabatteria GAL 1880 CV AS, 2 batterie agli ioni di litio GBA 18 V 5.0 Ah AS, ulteriore set punzoni e matrici, marcatore permanente, nastro per mascheratura e metro rigido.

Tensione batteria	V	18	18	18	18
Compatibilità batteria		Ioni di litio / Ioni di litio ProCORE	Ioni di litio / Ioni di litio ProCORE	Ioni di litio / Ioni di litio ProCORE	Ioni di litio / Ioni di litio ProCORE
Attacco batteria		18 V AMPShare	18 V AMPShare	18 V AMPShare	18 V AMPShare
Numero corse	min ⁻¹	1 000 - 1 600	1 000 - 1 600	1 000 - 1 600	1 000 - 1 600
Velocità di taglio	mt/min	1,9	1,9	1,9	1,9
Acciaio fino a 400 N/mm ²	mm	1,3	1,3	1,3	1,3
Acciaio fino a 600 N/mm ²	mm	0,8	0,8	0,8	0,8
Acciaio fino a 800 N/mm ²	mm	0,6	0,6	0,6	0,6
Metalli non ferrosi fino a 250 N/mm ²	mm	2	2	2	2
Larghezza della traccia del taglio	mm	4	4	4	4
Ø foro di partenza	mm	19	19	19	19
Raggio di curvatura minimo (interno/esterno)	mm	15 / 20	15 / 20	15 / 20	15 / 20
Peso senza batteria	kg	1,68	1,68	1,68	1,68

I VANTAGGI DEI PRODOTTI FEIN

- + Capacità di taglio di 66 m (lamiere da 0,8 mm) con una sola carica della batteria (5 Ah).
- + Direzione di taglio regolabile su 360° a passi di 45° senza necessità di chiavi di servizio grazie al portamatrice orientabile.
- + Molto maneggevole grazie al design compatto della testa.
- + Velocità di taglio 1,9 mt/min per un'eccezionale rapidità di lavoro.
- + Velocità di taglio variabile grazie alla regolazione elettronica del numero delle corse.
- + Breve taglio di lamiere sovrapposte fino a 2,6 mm.
- + Punzone rotante per incremento della durata fino al 30 %.
- + Affidabile motore MULTIMASTER con potenza e resistenza straordinarie.
- + Sistema di cambio rapido QuickIN della matrice e del punzone.
- + Bassi costi di esercizio. Il punzone e la matrice possono essere sostituiti separatamente.
- + Compatibile con le batterie AMPShare / Bosch Professional da 18 V.
- + Massima velocità di lavorazione con batterie da 18 V AMPShare: la tecnologia COOLPACK 1.0 garantisce una durata della batteria maggiore rispetto alle batterie non dotate di tecnologia COOLPACK e quindi un funzionamento più lungo. L'ECB protegge la batteria da sovraccarichi, surriscaldamento e scarica profonda.
- + L'equipaggiamento perfetto per ogni impiego. Massima mobilità di lavoro grazie al sistema L-BOXX.

- + La tecnologia delle celle all'avanguardia e la gestione intelligente della batteria assicurano l'87 % di potenza in più rispetto alle batterie tradizionali.

FORNITURA	ABLK 18 1.3 CSE AS	ABLK 18 1.3 CSE AS SET	ABLK 18 1.3 CSE AS SET 1X 5 AH	ABLK 18 1.3 CSE AS SET 2X 5 AH
	1 matrice per lamiera ondulata (30109169009) montata, 1 coltello (6 36 02 050 00 0), 1 valigetta portautensile in plastica (L-BOXX 136)	1 matrice per lamiera ondulata (30109169009) montata, 1 coltello (6 36 02 050 00 0), 1 set punzoni e matrici (30109169030), 1 marcatore permanente (32133037000), 1 nastro per mascheratura (32133038000), 1 metro rigido (18750283000), 1 valigetta portautensile in plastica (L-BOXX 136)	1 matrice per lamiera ondulata (30109169009) montata, 1 coltello (6 36 02 050 00 0), 1 set punzoni e matrici (30109169030), 1 marcatore permanente (32133037000), 1 nastro per mascheratura (32133038000), 1 metro rigido (18750283000), 1 batteria agli ioni di litio GBA 18 V 5.0 Ah AS (92604346020), 1 Caricabatteria rapido GAL 1880 CV AS (92604335010), 1 valigetta portautensile in plastica (L-BOXX 136)	1 matrice per lamiera ondulata (30109169009) montata, 1 coltello (6 36 02 050 00 0), 1 set punzoni e matrici (30109169030), 1 marcatore permanente (32133037000), 1 nastro per mascheratura (32133038000), 1 metro rigido (18750283000), 2 batterie agli ioni di litio GBA 18 V 5.0 Ah AS (92604346020), 1 Caricabatteria rapido GAL 1880 CV AS (92604335010), 1 valigetta portautensile in plastica (L-BOXX 136)
Nr. ordine	7 132 10 61 00 0	7 132 10 62 00 0	7 132 10 63 00 0	7 132 10 64 00 0
EAN	4014586898612	4014586899220	4014586899237	4014586899244
Prezzo in € IVA escl. [PK01]	583,00	627,00	775,00	867,00

Per gli accessori vedere pagina 158

ABLK 18 1.6 E AS



Roditrice compatta per tagli curvi nella costruzione di tetti e facciate. Tagli precisi in lamiere trapezoidali e ondulate e in profili.

ABLK 18 1.6 E AS SET



Massima velocità di lavorazione con batterie da 18 V AMPShare: la tecnologia COOLPACK 1.0 garantisce una durata della batteria maggiore rispetto alle batterie non dotate di tecnologia COOLPACK e quindi un funzionamento più lungo. L'ECP protegge la batteria da sovraccarichi, surriscaldamento e scarica profonda.

ABLK 18 1.6 E AS SET 1X 5 AH



Roditrice compatta per tagli curvi nella costruzione di tetti e facciate. Tagli precisi in lamiere trapezoidali e ondulate e in profili. Comprensiva di caricabatteria GAL 1880 CV AS, 1 batterie agli ioni di litio GBA 18 V 5.0 Ah AS, ulteriore set punzoni e matrici, marcatore permanente, nastro per mascheratura e metro rigido.

ABLK 18 1.6 E AS SET 2X 5 AH



Roditrice compatta per tagli curvi nella costruzione di tetti e facciate. Tagli precisi in lamiere trapezoidali e ondulate e in profili. Comprensiva di caricabatteria GAL 1880 CV AS, 2 batterie agli ioni di litio GBA 18 V 5.0 Ah AS, ulteriore set punzoni e matrici, marcatore permanente, nastro per mascheratura e metro rigido.

Tensione batteria	V	18	18	18	18
Compatibilità batteria		Ioni di litio / Ioni di litio ProCORE	Ioni di litio / Ioni di litio ProCORE	Ioni di litio / Ioni di litio ProCORE	Ioni di litio / Ioni di litio ProCORE
Attacco batteria		18 V AMPShare	18 V AMPShare	18 V AMPShare	18 V AMPShare
Numero corse	min ⁻¹	850 - 1 350	850 - 1 350	850 - 1 350	850 - 1 350
Velocità di taglio	mt/min	1,5	1,5	1,5	1,5
Acciaio fino a 400 N/mm ²	mm	1,6	1,6	1,6	1,6
Acciaio fino a 600 N/mm ²	mm	1	1	1	1
Acciaio fino a 800 N/mm ²	mm	0,7	0,7	0,7	0,7
Metalli non ferrosi fino a 250 N/mm ²	mm	2,5	2,5	2,5	2,5
Larghezza della traccia del taglio	mm	5	5	5	5
Ø foro di partenza	mm	22	22	22	22
Raggio di curvatura minimo (interno/esterno)	mm	30 / 35	30 / 35	30 / 35	30 / 35
Peso senza batteria	kg	1,71	1,71	1,71	1,71

I VANTAGGI DEI PRODOTTI FEIN

- + Capacità di taglio di 66 m (lamiere da 0,8 mm) con una sola carica della batteria (5 Ah).
- + Direzione di taglio regolabile su 360° a passi di 45° senza necessità di chiavi di servizio grazie al portamatrice orientabile.
- + Molto maneggevole grazie al design compatto della testa.
- + Velocità di taglio 1,5 mt/min per un'eccezionale rapidità di lavoro.
- + Velocità di taglio variabile grazie alla regolazione elettronica del numero delle corse.
- + Breve taglio di lamiere sovrapposte fino a 2,6 mm.
- + Punzone rotante per incremento della durata fino al 30 %.
- + Affidabile motore MULTIMASTER con potenza e resistenza straordinarie.
- + Compatibile con le batterie AMPShare / Bosch Professional da 18 V.
- + Massima velocità di lavorazione con batterie da 18 V AMPShare: la tecnologia COOLPACK 1.0 garantisce una durata della batteria maggiore rispetto alle batterie non dotate di tecnologia COOLPACK e quindi un funzionamento più lungo. L'ECP protegge la batteria da sovraccarichi, surriscaldamento e scarica profonda.
- + Bassi costi di esercizio. Il punzone e la matrice possono essere sostituiti separatamente.
- + Sistema di cambio rapido QuickIN della matrice e del punzone.
- + L'equipaggiamento perfetto per ogni impiego. Massima mobilità di lavoro grazie al sistema L-BOXX.

+ La tecnologia delle celle all'avanguardia e la gestione intelligente della batteria assicurano l'87 % di potenza in più rispetto alle batterie tradizionali.

FORNITURA

1 matrice (30109141003) montata, 1 punzone (63602048004) montato, 1 portamatrice (30109154007) montato, 1 chiave a brugola da 6 mm, 1 valigetta portautensile in plastica (L-BOXX 136)

1 matrice (30109141003) montata, 1 coltello (6 36 02 050 00 0), 1 portamatrice (30109154007) montato, 1 chiave a brugola da 6 mm, 1 set punzoni e matrici (30109169030), 1 marcatore permanente (32133037000), 1 nastro per mascheratura (32133038000), 1 metro rigido (18750283000), 1 valigetta portautensile in plastica (L-BOXX 136)

1 matrice (30109141003) montata, 1 coltello (6 36 02 050 00 0), 1 portamatrice (30109154007) montato, 1 chiave a brugola da 6 mm, 1 set punzoni e matrici (30109169030), 1 marcatore permanente (32133037000), 1 nastro per mascheratura (32133038000), 1 metro rigido (18750283000), 1 batteria agli ioni di litio GBA 18 V 5.0 Ah AS (92604346020), 1 Caricabatteria rapido GAL 1880 CV AS (92604335010), 1 valigetta portautensile in plastica (L-BOXX 136)

1 matrice (30109141003) montata, 1 coltello (6 36 02 050 00 0), 1 portamatrice (30109154007) montato, 1 chiave a brugola da 6 mm, 1 set punzoni e matrici (30109169030), 1 marcatore permanente (32133037000), 1 nastro per mascheratura (32133038000), 1 metro rigido (18750283000), 2 batterie agli ioni di litio GBA 18 V 5.0 Ah AS (92604346020), 1 Caricabatteria rapido GAL 1880 CV AS (92604335010), 1 valigetta portautensile in plastica (L-BOXX 136)

Nr. ordine	7 132 11 61 00 0	7 132 11 62 00 0	7 132 11 63 00 0	7 132 11 64 00 0
EAN	4014586898568	4014586899251	4014586899268	4014586899275
Prezzo in € IVA escl. [PK01]	631,00	649,00	799,00	889,00

Per gli accessori vedere pagina 158



5 RODITRICI

BLK 1.3 CSE



Roditrice compatta e leggera per lamiera ondulata.

BLK 1.3 CSE SET



Roditrice compatta e leggera per lamiera ondulata. Comprensiva di ulteriore set punzoni e matrici per lamiera ondulata, marcatore permanente, nastro per mascheratura e metro rigido.

Potenza nominale assorbita	W	350	350
Potenza resa	W	210	210
Numero corse	min ⁻¹	1 000 - 1 800	1 000 - 1 800
Velocità di taglio	mt/min	2,3	2,3
Acciaio fino a 400 N/mm ²	mm	1,3	1,3
Acciaio fino a 600 N/mm ²	mm	0,8	0,8
Acciaio fino a 800 N/mm ²	mm	0,6	0,6
Metalli non ferrosi fino a 250 N/mm ²	mm	2	2
Larghezza della traccia del taglio	mm	4	4
Ø foro di partenza	mm	19	19
Raggio di curvatura minimo (interno/esterno)	mm	15 / 20	15 / 20
Cavo con spina	m	5	5
Peso EPTA	kg	1,80	1,80

I VANTAGGI DEI PRODOTTI FEIN

- + Direzione di taglio regolabile su 360° a passi di 45° senza necessità di chiavi di servizio grazie al portamatrice orientabile.
- + Velocità di taglio 2,3 mt/min per un'eccezionale rapidità di lavoro.
- + Maneggevolezza ottimale con una riduzione del 20 % delle dimensioni dell'impugnatura grazie al design particolarmente snello della testa.
- + Griglia di protezione delle fessure di ventilazione.
- + Costi d'esercizio molto contenuti grazie all'elevata durata utile di punzone e matrice.
- + Punzone rotante per incremento della durata fino al 30 %.
- + Sistema a cambio rapido QuickIN
- + Acciaio inox fino a 0,6 mm.
- + Motore con potenza e resistenza straordinarie.
- + Cavo da 5 metri.

FORNITURA

1 matrice per lamiera ondulata (30109169009) montata, 1 coltello (6 36 02 050 00 0)

1 matrice per lamiera ondulata (30109169009) montata, 1 coltello (6 36 02 050 00 0), 1 set punzoni e matrici (30109169030), 1 marcatore permanente (32133037000), 1 nastro per mascheratura (32133038000), 1 metro rigido (18750283000), 1 valigetta portautensile in plastica (L-BOXX 136)

Nr. ordine	7 232 42 60 00 0	7 232 42 61 00 0
EAN	4014586870137	4014586900070
Prezzo in € IVA escl. [PK01]	699,00	799,00

Per gli accessori vedere pagina 158

BLK 1.3 TE



Roditrice compatta e leggera per lamiera trapezoidale.

BLK 1.3 TE SET



Roditrice compatta e leggera per lamiera trapezoidale. Comprensiva di ulteriore set punzoni e matrici per lamiera trapezoidale, marcatore permanente, nastro per mascheratura e metro rigido.

Potenza nominale assorbita	W	350	350
Potenza resa	W	210	210
Numero corse	min ⁻¹	1 000 - 1 800	1 000 - 1 800
Velocità di taglio	mt/min	2,3	2,3
Acciaio fino a 400 N/mm ²	mm	1,3	1,3
Acciaio fino a 600 N/mm ²	mm	0,8	0,8
Acciaio fino a 800 N/mm ²	mm	0,6	0,6
Metalli non ferrosi fino a 250 N/mm ²	mm	2	2
Larghezza della traccia del taglio	mm	4	4
Ø foro di partenza	mm	19	19
Raggio di curvatura minimo (interno/esterno)	mm	25 / 30	25 / 30
Cavo con spina	m	5	5
Peso EPTA	kg	1,80	1,80

I VANTAGGI DEI PRODOTTI FEIN

- + Direzione di taglio regolabile su 360° a passi di 45° senza necessità di chiavi di servizio grazie al portamatrice orientabile.
- + Velocità di taglio 2,3 mt/min per un'eccezionale rapidità di lavoro.
- + Maneggevolezza ottimale con una riduzione del 20 % delle dimensioni dell'impugnatura grazie al design particolarmente snello della testa.
- + Griglia di protezione delle fessure di ventilazione.
- + Costi d'esercizio molto contenuti grazie all'elevata durata utile di punzone e matrice.
- + Breve taglio di lamiere sovrapposte fino a 2,6 mm.
- + Punzone rotante per incremento della durata fino al 30 %.
- + Sistema a cambio rapido QuickIN
- + Acciaio inox fino a 0,6 mm.
- + Motore con potenza e resistenza straordinarie.
- + Cavo da 5 metri.

FORNITURA

1 matrice per lamiere trapezoidali (30109170001) montata, 1 coltello (6 36 02 050 00 0)	1 matrice per lamiere trapezoidali (30109170001) montata, 1 coltello (6 36 02 050 00 0), 1 set punzoni e matrici (30109170030), 1 marcatore permanente (32133037000), 1 nastro per mascheratura (32133038000), 1 metro rigido (18750283000), 1 valigetta portautensile in plastica (L-BOXX 136)
---	---

Nr. ordine	7 232 41 60 00 0	7 232 41 61 00 0
EAN	4014586870069	4014586900063
Prezzo in € IVA escl. [PK01]	699,00	799,00

Per gli accessori vedere pagina 158

5 RODITRICI

BLK 1.6 E



Roditrice universale per lamiere, profilati e lamiere ondulate e trapezoidali.

BLK 1.6 E SET



Roditrice universale per la costruzione di tetti e facciate. Tagli precisi in lamiere e profili, lamiere trapezoidali e ondulate fino a 1,6 mm. Comprensiva di ulteriore set punzoni e matrici per lamiera trapezoidale e ondolata, marcatore permanente, nastro per mascheratura e metro rigido.

Potenza nominale assorbita	W	350	350
Potenza resa	W	210	210
Numero corse	min ⁻¹	800 - 1 500	800 - 1 500
Velocità di taglio	mt/ min	1,9	1,9
Acciaio fino a 400 N/mm ²	mm	1,6	1,6
Acciaio fino a 600 N/mm ²	mm	1	1
Acciaio fino a 800 N/mm ²	mm	0,7	0,7
Metalli non ferrosi fino a 250 N/mm ²	mm	2,5	2,5
Larghezza della traccia del taglio	mm	5	5
Ø foro di partenza	mm	22	22
Raggio di curvatura minimo (interno/esterno)	mm	30 / 35	30 / 35
Cavo con spina	m	5	5
Peso EPTA	kg	1,80	1,80

I VANTAGGI DEI PRODOTTI FEIN

- + Praticamente indistruttibile. È l'utensile perfetto per un impiego universale su spessori lamiera fino a 1,6 mm.
- + Maneggevolezza ottimale con una riduzione del 20 % delle dimensioni dell'impugnatura grazie al design particolarmente snello della testa.
- + Direzione di taglio regolabile su 360° a passi di 45° senza necessità di chiavi di servizio grazie al portamatrice orientabile.
- + Sistema a cambio rapido QuickIN
- + Velocità di taglio elevata.
- + Punzone rotante per incremento della durata fino al 30 %.
- + Costi d'esercizio molto contenuti grazie all'elevata durata utile di punzone e matrice.
- + Motore con potenza e resistenza straordinarie.
- + Griglia di protezione delle fessure di ventilazione.
- + Cavo da 5 metri.
- + Acciaio inox fino a 0,7 mm.
- + Set opzionale per lamiere trapezoidali con gola profonda fino a 160 mm.

FORNITURA

1 matrice (30109141003) montata, 1 punzone (63602048004) montato, 1 chiave a brugola da 6 mm

1 matrice (30109141003) montata, 1 punzone (63602048004) montato, 1 chiave a brugola da 6 mm, 1 portamatrice (30109154007) montato, 1 set punzoni e matrici (63602048013), 1 marcatore permanente (32133037000), 1 nastro per mascheratura (32133038000), 1 metro rigido (18750283000), 1 valigetta portautensile in plastica (L-BOXX 136)

Nr. ordine	7 232 38 60 00 0	7 232 38 61 00 0
EAN	4014586869858	4014586900049
Prezzo in € IVA escl. [PK01]	746,00	799,00

Per gli accessori vedere pagina 158

BLK 1.6 LE



Roditrice compatta per lamiere grecate con gola profonda per coperture e facciate.

Potenza nominale assorbita	W	350
Potenza resa	W	210
Numero corse	min ⁻¹	800 - 1 500
Velocità di taglio	mt/min	2,7
Acciaio fino a 400 N/mm ²	mm	1,6
Acciaio fino a 600 N/mm ²	mm	1
Acciaio fino a 800 N/mm ²	mm	0,7
Metalli non ferrosi fino a 250 N/mm ²	mm	2,5
Larghezza della traccia del taglio	mm	5
Ø foro di partenza	mm	24
Raggio di curvatura minimo (interno/esterno)	mm	65 / 70
Cavo con spina	m	5
Peso EPTA	kg	1,90

I VANTAGGI DEI PRODOTTI FEIN

- + Lo specialista per lavorare senza compromessi lamiere trapezoidali con gole profonde fino a 160 mm.
- + Maneggevolezza ottimale con una riduzione del 20 % delle dimensioni dell'impugnatura grazie al design particolarmente snello della testa.
- + Direzione di taglio regolabile su 360° a passi di 45° senza necessità di chiavi di servizio grazie al portamatrice orientabile.
- + Sistema a cambio rapido QuickIN
- + Velocità di taglio elevata.
- + Motore con potenza e resistenza straordinarie.
- + Griglia di protezione delle fessure di ventilazione.
- + Cavo da 5 metri.
- + Acciaio inox fino a 0,7 mm.

FORNITURA

1 matrice per lamiere trapezoidali (31309122005) montata, 1 punzone (63602049008) montato, 1 piastra di usura montata

Per gli accessori vedere pagina 158

Nr. ordine	7 232 39 60 00 0
EAN	4014586869926
Prezzo in € IVA escl. [PK01]	1.076,00

5 RODITRICI

BLK 2.0 E



Roditrice compatta con curvatura illimitata per lamiere piegate e aperture interne.

BLK 2.0 E SET



Roditrice compatta con tagli curvi illimitati per aperture e intagli fino a 2 mm di spessore materiale. Comprensiva di ulteriore set punzoni e matrici, marcatore permanente, nastro per mascheratura e metro rigido.

Potenza nominale assorbita	W	350	350
Potenza resa	W	210	210
Numero corse	min ⁻¹	500 - 1 000	500 - 1 000
Velocità di taglio	mt/ min	1	1
Acciaio fino a 400 N/mm ²	mm	2	2
Acciaio fino a 600 N/mm ²	mm	1,5	1,5
Acciaio fino a 800 N/mm ²	mm	1	1
Metalli non ferrosi fino a 250 N/mm ²	mm	2,5	2,5
Larghezza della traccia del taglio	mm	8	8
Ø foro di partenza	mm	18	18
Raggio di curvatura minimo (interno/esterno)	mm	4 / 0	4 / 0
Cavo con spina	m	5	5
Peso EPTA	kg	1,80	1,80

I VANTAGGI DEI PRODOTTI FEIN

- + Tagli curvilinei ottimali grazie alla particolare geometria della matrice. La roditrice ruota praticamente su se stessa.
- + Ottima per il taglio di lamiere piegate con un raggio di piegatura minimo pari a 3 mm.
- + Direzione di taglio regolabile su 360° a passi di 45° senza necessità di chiavi di servizio grazie al portamatrice orientabile.
- + Sistema a cambio rapido QuickIN
- + Maneggevolezza ottimale.
- + Motore con potenza e resistenza straordinarie.
- + Ideale per le aperture interne.
- + Indicata particolarmente per i tagli a sagoma.
- + Griglia di protezione delle fessure di ventilazione.
- + Cavo da 5 metri.
- + Acciaio inox fino a 1,0 mm

FORNITURA

1 matrice (3 13 09 040 00 2), 1 punzone (6 36 02 051 00 9)

1 matrice (3 13 09 040 00 2), 1 punzone (6 36 02 051 00 9), 1 set punzoni e matrici (63602051018), 1 marcatore permanente (32133037000), 1 nastro per mascheratura (32133038000), 1 metro rigido (18750283000), 1 valigetta portautensile in plastica (L-BOXX 136)

Nr. ordine	7 232 40 60 00 0	7 232 40 61 00 0
EAN	4014586869995	4014586900056
Prezzo in € IVA escl. [PK01]	1.025,00	1.078,00

Per gli accessori vedere pagina 158

BLK 3.5 E



FORNITURA

1 matrice in acciaio (31309093003) montata, 1 punzone in acciaio (31309097002) montato, 1 impugnatura supplementare montata, 1 manico distanziatore (31309100014), 1 valigetta portautensili in plastica (L-BOXX 238)

Per gli accessori vedere pagina 158

Roditrice potente con curvatura illimitata per aperture interne e rifilature.

Potenza nominale assorbita	W	1 700
Potenza resa	W	1 000
Numero corse	min ⁻¹	820
Velocità di taglio	mt/min	1,5
Acciaio fino a 400 N/mm ²	mm	3,5
Acciaio fino a 600 N/mm ²	mm	2,3
Acciaio fino a 800 N/mm ²	mm	1,8
Metalli non ferrosi fino a 250 N/mm ²	mm	3,5
Larghezza della traccia del taglio	mm	14
Ø foro di partenza	mm	30
Raggio di curvatura minimo (interno/esterno)	mm	7
Cavo con spina	m	4
Peso EPTA	kg	3,60
Nr. ordine		7 232 46 61 00 0
EAN		4014586897677
Prezzo in € IVA escl. [PK01]		1.838,00

I VANTAGGI DEI PRODOTTI FEIN

- + L'utensile può essere ruotato su una posizione grazie alla particolare idoneità ai tagli curvi ed è quindi perfetto per realizzare incavi e tagli, ad esempio sagome in lamiera.
- + Taglio senza deformazione di lamiere piane e piegate.
- + Ampia protezione dell'utilizzatore: dispositivo di blocco riaccensione, dispositivo di rilevamento di blocco del disco abrasivo, protezione da sovraccarichi, avviamento graduale.
- + Direzione di tranciatura: 3 x 90°, regolabile senza attrezzi.
- + Potente motore da 1700 W.
- + Numero corse variabile.
- + Sistema di cambio rapido della matrice e del punzone senza attrezzi.
- + Impugnatura ergonomica adatta per guidare l'utensile in tutte le direzioni.
- + Griglia di protezione delle fessure di ventilazione.
- + Ampia gamma di accessori.

BLK 5.0 E



FORNITURA

1 matrice 5° acciaio (31309107000) montata, 1 punzone 5/P5° acciaio (31309141000) montato, 1 impugnatura supplementare montata, 1 valigetta portautensili in plastica (L-BOXX 238)

Per gli accessori vedere pagina 158

Roditrice ad alto rendimento per lavorazioni pesanti di taglio e demolizione.

Potenza nominale assorbita	W	1 700
Potenza resa	W	1 000
Numero corse	min ⁻¹	820
Velocità di taglio	mt/min	1,5
Acciaio fino a 400 N/mm ²	mm	5
Acciaio fino a 600 N/mm ²	mm	3,3
Acciaio fino a 800 N/mm ²	mm	2,5
Metalli non ferrosi fino a 250 N/mm ²	mm	7
Larghezza della traccia del taglio	mm	8
Ø foro di partenza	mm	43
Raggio di curvatura minimo (interno/esterno)	mm	90
Cavo con spina	m	4
Peso EPTA	kg	3,80
Nr. ordine		7 232 47 61 00 0
EAN		4014586897714
Prezzo in € IVA escl. [PK01]		2.790,00

I VANTAGGI DEI PRODOTTI FEIN

- + Ideale per tagli su spigoli a 90°, come ad esempio su guardrail o nello smontaggio di serbatoi.
- + Potenza straordinaria grazie al motore da 1700 W e allo stesso tempo all'eccellente maneggevolezza con ottimo rapporto peso/potenza.
- + Ampia protezione dell'utilizzatore: dispositivo di blocco riaccensione, dispositivo di rilevamento di blocco del disco abrasivo, protezione da sovraccarichi, avviamento graduale.
- + Direzione di tranciatura: 4 x 90°, regolabile senza attrezzi.
- + Numero corse variabile.
- + Sistema di cambio rapido della matrice e del punzone senza attrezzi.
- + Impugnatura ergonomica adatta per guidare l'utensile in tutte le direzioni.
- + Griglia di protezione da trucioli nell'area della ventola.
- + Ampia gamma di accessori.



5 RODITRICI

ACCESSORI GENERICI



PASTA DA TAGLIO

Lubrificante per il taglio della lamiera

Nr. ordine	Prezzo in € IVA escl.
3 21 32 046 00 0	19,40



FIORETTO MAGNETICO

Pratico utensile con elevata forza magnetica per una veloce e semplice raccolta dei trucioli metallici.

Nr. ordine	Prezzo in € IVA escl.
6 42 01 005 01 0	62,80

ACCESSORI (A)BLK 1.3 CSE



SET PUNZONE 3 MM, CR

sono compresi 5 punzoni 6 36 02 050 00 0 e 1 matrice 3 01 09 169 00 9.

Nr. ordine	Prezzo in € IVA escl.
3 01 09 169 03 0	271,00



PUNZONE

per lamiera di acciaio fino a 400 N/mm²

Spessore lamiera mm	Conf. pz.	Nr. ordine	Prezzo in € IVA escl.
1,3	1	6 36 02 050 00 0	25,00
1,3	5	6 36 02 050 03 0	99,80
1,3	10	6 36 02 050 01 0	173,00



MATRICE

per lamiere ondulate

Conf. pz.	Nr. ordine	Prezzo in € IVA escl.
1	3 01 09 169 00 9	214,00
2	3 01 09 169 04 0	344,00

ACCESSORI BLK 1.3 TE



SET PUNZONE 3 MM, CR

sono compresi 5 punzoni 6 36 02 050 00 0 e 1 matrice 3 01 09 170 00 1.

Nr. ordine	Prezzo in € IVA escl.
3 01 09 170 03 0	296,00



PUNZONE

per lamiera di acciaio fino a 400 N/mm²

Spessore lamiera mm	Conf. pz.	Nr. ordine	Prezzo in € IVA escl.
1,3	1	6 36 02 050 00 0	25,00
1,3	5	6 36 02 050 03 0	99,80
1,3	10	6 36 02 050 01 0	173,00



MATRICE

per lamiere trapezoidali

Conf. pz.	Nr. ordine	Prezzo in € IVA escl.
1	3 01 09 170 00 1	243,00
2	3 01 09 170 04 0	386,00

ACCESSORI (A)BLK 1.6 E



PUNZONE

Conf. pz.	Nr. ordine	Prezzo in € IVA escl.
1	6 36 02 048 00 4	28,20
5	6 36 02 048 04 0	113,00
10	6 36 02 048 05 0	197,00



MATRICE

Conf. pz.	Nr. ordine	Prezzo in € IVA escl.
1	3 01 09 141 00 3	71,50
2	3 01 09 141 02 0	115,00
5	3 01 09 141 03 0	250,00



SET PUNZONE E MATRICE

Compreso nel set, composto da 1 punzone 6 36 02 048 00 4 e 1 matrice 3 01 09 141 00 3.

Nr. ordine	Prezzo in € IVA escl.
6 36 02 048 01 3	87,80



SUPPORTO PORTAMATRICE

Per lamiere trapezoidali e lamiere ondulate.

Nr. ordine	Prezzo in € IVA escl.
3 01 09 154 00 7	285,00



PROFILSET 160

(Per lamiere trapezoidali con gole profonde 85-160 mm), incl. punzone, matrice, e piastrina di usura.

Nr. ordine	Prezzo in € IVA escl.
9 26 02 071 01 9	508,00

ACCESSORI BLK 1.6 LE



SET PUNZONE E MATRICE

Compresi nel set, incl. piastrina di usura, viti e chiave. Profilset 160

Nr. ordine	Prezzo in € IVA escl.
6 36 02 049 01 7	194,00



PUNZONE

Conf. pz.	Nr. ordine	Prezzo in € IVA escl.
1	6 36 02 049 00 8	83,60
2	6 36 02 049 04 0	150,00
5	6 36 02 049 05 0	334,00



MATRICE

Conf. pz.	Nr. ordine	Prezzo in € IVA escl.
1	3 13 09 122 00 5	96,50
2	3 13 09 122 02 0	173,00
5	3 13 09 122 03 0	412,00



PIASTRINA D'USURA
Profilset 160

Nr. ordine	Prezzo in € IVA escl.
3 13 09 121 00 2	16,30

ACCESSORI BLK 2.0 E



SET PUNZONE 3 MM, CR
Composto da: 1 punzone 6 36 02 051 00 9 e 1 matrice 3 13 09 040 00 2

Nr. ordine	Prezzo in € IVA escl.
6 36 02 051 01 8	146,00



PUNZONE

Nr. ordine	Prezzo in € IVA escl.
6 36 02 051 00 9	71,20



MATRICE

Nr. ordine	Prezzo in € IVA escl.
3 13 09 040 00 2	75,50

ACCESSORI BLK 3.5 E



PUNZONE
Per lamiera di acciaio fino a 400 N/mm²

Nr. ordine	Prezzo in € IVA escl.
3 13 09 097 00 2	78,80



PUNZONE
per acciaio inossidabile fino a 800 N/mm²

Nr. ordine	Prezzo in € IVA escl.
3 13 09 098 00 0	115,00



MATRICE
per lamiera di acciaio fino a 400 N/mm²

Nr. ordine	Prezzo in € IVA escl.
3 13 09 093 00 3	86,90



MATRICE
per acciaio inossidabile fino a 800 N/mm²

Nr. ordine	Prezzo in € IVA escl.
3 13 09 094 00 1	98,80



MANICOTTO DISTANZIATORE
Per ridurre lo spazio tra il portamatrice e la matrice. Ciò significa che il materiale non viene danneggiato nel caso di lamiere più sottili.

Nr. ordine	Prezzo in € IVA escl.
3 13 09 100 01 4	138,00

ACCESSORI BLK 5.0 E



SET PUNZONE 3 MM, CR
Lamiera in acciaio fino a 5,0 mm (400 N/mm²), composto da: 1 punzone 3 13 09 141 00 0 e 1 matrice 3 13 09 107 00 0.

Nr. ordine	Prezzo in € IVA escl.
3 13 09 141 01 0	232,00



SET PUNZONE 3 MM, CR
Lamiera in acciaio inox fino a 3,0 mm (600 N/mm²); composto da: 1 punzone 3 13 09 142 00 0 e 1 matrice 3 13 09 108 00 8.

Nr. ordine	Prezzo in € IVA escl.
3 13 09 142 01 0	232,00



PUNZONE
Lamiera di alluminio fino a 7,0 mm (250 N/mm²), lamiera in acciaio a 5,0 mm (400 N/mm²).

Nr. ordine	Prezzo in € IVA escl.
3 13 09 141 00 0	104,00



PUNZONE
Lamiera di acciaio inossidabile fino a 3,0 mm (600 N/mm²).

Nr. ordine	Prezzo in € IVA escl.
3 13 09 142 00 0	104,00



MATRICE
Per lamiera di acciaio fino a 5,0 mm di spessore.

Nr. ordine	Prezzo in € IVA escl.
3 13 09 107 00 0	141,00



MATRICE
Lamiera di acciaio inossidabile fino a 3,0 mm (600 N/mm²).

Nr. ordine	Prezzo in € IVA escl.
3 13 09 108 00 8	141,00



MATRICE
Lamiera di alluminio fino a 7,0 mm (250 N/mm²), lamiera in acciaio a 5,0 mm (400 N/mm²).

Nr. ordine	Prezzo in € IVA escl.
3 13 09 109 00 2	141,00

5

5 CESCOIE PER LAMIERA



ABLS 18 1.6 E AS

Cesoia per lamiera a batteria maneggevole e adatta per tagli curvi per tranciare e rifilare lamiere sottili.

BLS 1.6 E

Cesoia maneggevole e adatta a tagli curvilinei per tagliare e rifilare lamiere sottili.

BLS 2.5 E

Cesoia maneggevole e adatta a tagli curvilinei per la lavorazione dell'acciaio inox.

PAGINA		161	162	163
Contenitori e serbatoi				+
Fogli di lamiera		++	++	++
Realizzazione di intagli		+	+	+
Tagli di bobine		++	++	++
Tagli interni		+	+	+
Tagli curvi		++	++	+
Numero di corse regolabile		•	•	•
Coltello ruotabile		4x	4x	4x
Dispositivo di taglio truciolo		•	•	•
Potenza nominale assorbita	W		350	350
Potenza resa	W		210	210
Tensione batteria	V	18		
Compatibilità batteria		Ioni di litio / Ioni di litio ProCORE		
Attacco batteria		18 V AMPShare		
Numero corse	min ⁻¹	2 200 - 3 500	2 300 - 4 800	800 - 1 700
Velocità di taglio	mt/min	6 - 9	8 - 12	3 - 6
Acciaio fino a 400 N/mm ²	mm	1,6	1,6	2,5
Acciaio fino a 600 N/mm ²	mm	1,2	1,2	2
Acciaio fino a 800 N/mm ²	mm	1	1	1,6
Metalli non ferrosi fino a 250 N/mm ²	mm	2	2	3
Raggio di curvatura minimo	mm	15	15	20
Cavo con spina	m		5	5
Peso EPTA	kg		1,70	2,10
Peso senza batteria	kg	1,44		

+ adatto ++ molto adatto • compreso

ABLS 18 1.6 E AS



Cesoia per lamiera a batteria maneggevole e adatta per tagli curvi per tranciare e rifilare lamiere sottili.

ABLS 18 1.6 E AS



Cesoia per lamiera a batteria maneggevole, per tagli curvi, per realizzare tagli e rifilature in lamiere sottili. Comprensiva di un secondo coltello slitta e fisso, marcatore permanente, nastro per mascheratura e metro rigido.

ABLS 18 1.6 E AS SET 1X 5 AH



Cesoia per lamiera a batteria maneggevole, per tagli curvi, per realizzare tagli e rifilature in lamiere sottili. Comprensiva di caricabatteria GAL 1880 CV AS, 1 batteria agli ioni di litio GBA 18 V 5.0 Ah AS, un secondo coltello slitta e fisso, marcatore permanente, nastro per mascheratura e metro rigido.

ABLS 18 1.6 E AS SET 2X 5 AH



Cesoia per lamiera a batteria maneggevole, per realizzare tagli e rifilature in lamiere sottili. Comprensiva di carica-batteria GAL 1880 CV AS, 2 batterie agli ioni di litio GBA 18 V 5.0 Ah AS, un ulteriore coltello slitta e fisso, marcatore permanente, nastro per mascheratura e metro rigido.

Tensione batteria	V	18	18	18	18
Compatibilità batteria		Ioni di litio / Ioni di litio ProCORE	Ioni di litio / Ioni di litio ProCORE	Ioni di litio / Ioni di litio ProCORE	Ioni di litio / Ioni di litio ProCORE
Attacco batteria		18 V AMPShare	18 V AMPShare	18 V AMPShare	18 V AMPShare
Numero corse	min ⁻¹	2 200 - 3 500	2 200 - 3 500	2 200 - 3 500	2 200 - 3 500
Velocità di taglio	mt/min	6 - 9	6 - 9	6 - 9	6 - 9
Acciaio fino a 400 N/mm ²	mm	1,6	1,6	1,6	1,6
Acciaio fino a 600 N/mm ²	mm	1,2	1,2	1,2	1,2
Acciaio fino a 800 N/mm ²	mm	1	1	1	1
Metalli non ferrosi fino a 250 N/mm ²	mm	2	2	2	2
Raggio di curvatura minimo	mm	15	15	15	15
Peso senza batteria	kg	1,44	1,44	1,44	1,44

I VANTAGGI DEI PRODOTTI FEIN

- + Capacità di taglio di 221 m (lamiera da 0,8 mm) con una sola carica della batteria (5 Ah).
- + Straordinaria maneggevolezza grazie alla struttura compatta e leggera per il movimento ottimale della cesoia.
- + Coltello ruotabile a 4 taglienti per tagli netti e senza bava con costi d'esercizio contenuti.
- + Ottimi tagli curvi con minima deformazione della lamiera.
- + Ottimale per il taglio e la rifilatura di lamiere.
- + Visuale completa sulla linea di taglio.
- + Affidabile motore MULTIMASTER con potenza e resistenza straordinarie.
- + Compatibile con le batterie AMPShare / Bosch Professional da 18 V.
- + Massima velocità di lavorazione con batterie da 18 V AMPShare: la tecnologia COOLPACK 1.0 garantisce una durata della batteria maggiore rispetto alle batterie non dotate di tecnologia COOLPACK e quindi un funzionamento più lungo. L'ECP protegge la batteria da sovraccarichi, surriscaldamento e scarica profonda.
- + L'equipaggiamento perfetto per ogni impiego. Massima mobilità di lavoro grazie al sistema L-BOXX.

+ La tecnologia delle celle all'avanguardia e la gestione intelligente della batteria assicurano l'87 % di potenza in più rispetto alle batterie tradizionali.

FORNITURA

1 coltello slitta e fisso (31308072000) montato, 1 chiave a brugola da 2 mm, 1 chiave a brugola da 3 mm, 1 lamiera protezione contro i trucioli, 1 valigetta portautensile in plastica (L-BOXX 136)

2 coltello slitta e fisso (31308072000) montato, 1 chiave a brugola da 2 mm, 1 chiave a brugola da 3 mm, 1 lamiera protezione contro i trucioli, 1 marcatore permanente (32133037000), 1 nastro per mascheratura (32133038000), 1 metro rigido (18750283000), 1 valigetta portautensile in plastica (L-BOXX 136)

2 coltello slitta e fisso (31308072000) montato, 1 chiave a brugola da 2 mm, 1 chiave a brugola da 3 mm, 1 lamiera protezione contro i trucioli, 1 marcatore permanente (32133037000), 1 nastro per mascheratura (32133038000), 1 metro rigido (18750283000), 1 batteria agli ioni di litio GBA 18 V 5.0 Ah AS (92604346020), 1 Caricabatteria rapido GAL 1880 CV AS (92604335010), 1 valigetta portautensile in plastica (L-BOXX 136)

2 coltello slitta e fisso (31308072000) montato, 1 chiave a brugola da 2 mm, 1 chiave a brugola da 3 mm, 1 lamiera protezione contro i trucioli, 1 marcatore permanente (32133037000), 1 nastro per mascheratura (32133038000), 1 metro rigido (18750283000), 2 batteria agli ioni di litio GBA 28 V 5.0 Ah AS (92604346020), 1 Caricabatteria rapido GAL 1880 CV AS (92604335010), 1 valigetta portautensile in plastica (L-BOXX 136)

Nr. ordine	7 130 06 61 00 0	7 130 06 62 00 0	7 130 06 63 00 0	7 130 06 64 00 0
EAN	4014586898605	4014586899190	4014586899206	4014586899213
Prezzo in € IVA escl. [PK01]	595,00	587,00	735,00	827,00

Per gli accessori vedere pagina 163



5 CESCOIE PER LAMIERA

BLS 1.6 E



Cesoia maneggevole e adatta a tagli curvilinei per tagliare e rifilare lamiera sottili.

SET BLS 1.6 E



Cesoia per lamiera maneggevole per tagli curvi, per tranciare e rifilare lamiera sottili. Comprensiva di un secondo coltello slitta e fisso, marcatore permanente, nastro per mascheratura e metro rigido.

Potenza nominale assorbita	W	350	350
Potenza resa	W	210	210
Numero corse	min ⁻¹	2 300 - 4 800	2 300 - 4 800
Velocità di taglio	mt/ min	8 - 12	8 - 12
Acciaio fino a 400 N/mm ²	mm	1,6	1,6
Acciaio fino a 600 N/mm ²	mm	1,2	1,2
Acciaio fino a 800 N/mm ²	mm	1	1
Metalli non ferrosi fino a 250 N/mm ²	mm	2	2
Raggio di curvatura minimo	mm	15	15
Cavo con spina	m	5	5
Peso EPTA	kg	1,70	1,70

I VANTAGGI DEI PRODOTTI FEIN

- + Straordinaria maneggevolezza grazie alla struttura compatta e leggera per il movimento ottimale della cesoia.
- + Ottimi tagli curvi con minima deformazione della lamiera.
- + Coltello ruotabile a 4 taglienti per tagli netti e senza bava con costi d'esercizio contenuti.
- + Ottimale per il taglio e la rifilatura di lamiera.
- + Visuale completa sulla linea di taglio.
- + Motore con potenza e resistenza straordinarie.
- + Cavo da 5 metri.
- + Acciaio inox fino a 1,0 mm

FORNITURA

1 coltello slitta e fisso (31308072000) montato, 1 deflettore di trucioli montato, 1 chiave a brugola da 2 mm, 1 chiave a brugola da 3 mm

2 coltello slitta e fisso (31308072000) montato, 1 deflettore di trucioli montato, 1 chiave a brugola da 2 mm, 1 chiave a brugola da 3 mm, 1 marcatore permanente (32133037000), 1 nastro per mascheratura (32133038000), 1 metro rigido (18750283000), 1 valigetta portautensile in plastica (L-BOXX 136)

Nr. ordine	7 230 34 61 00 0	7 230 34 62 00 0
EAN	4014586874876	4014586900025
Prezzo in € IVA escl. [PK01]	707,00	729,00

Per gli accessori vedere pagina 163

BLS 2.5 E



Cesoia maneggevole e adatta a tagli curvilinei per la lavorazione dell'acciaio inox.

SET BLS 2.5 E



Cesoia per lamiera maneggevole per tagli curvi, per la lavorazione di acciaio inox e lamiere. Comprensiva di un secondo coltello slitta e fisso, marcatore permanente, nastro per mascheratura e metro rigido.

Potenza nominale assorbita	W	350	350
Potenza resa	W	210	210
Numero corse	min ⁻¹	800 - 1 700	800 - 1 700
Velocità di taglio	mt/ min	3 - 6	3 - 6
Acciaio fino a 400 N/mm ²	mm	2,5	2,5
Acciaio fino a 600 N/mm ²	mm	2	2
Acciaio fino a 800 N/mm ²	mm	1,6	1,6
Metalli non ferrosi fino a 250 N/mm ²	mm	3	3
Raggio di curvatura minimo	mm	20	20
Cavo con spina	m	5	5
Peso EPTA	kg	2,10	2,10

I VANTAGGI DEI PRODOTTI FEIN

- + Motore potente con notevole forza di cesoiatura per i lavori più pesanti.
- + La visuale completa sulla linea di taglio consente una rapida velocità di lavorazione.
- + Coltello ruotabile a 4 taglienti per tagli netti e senza bava con costi d'esercizio contenuti.
- + Ottimale per il taglio e la rifilatura di lamiera.
- + Visuale completa sulla linea di taglio.
- + Ottimi tagli curvi con minima deformazione della lamiera.
- + Cavo da 5 metri.
- + Acciaio inox fino a 1,6 mm

FORNITURA

1 coltello slitta e fisso (63601101009), 1 deflettore di trucioli montato, 1 chiave a brugola da 2,5 mm, 1 chiave a brugola da 4 mm	2 coltelli slitta e fissi (63601101009) 1 montato, 1 deflettore di trucioli montato, 1 chiave a brugola da 2,5 mm, 1 chiave a brugola da 4 mm, 1 marcatore permanente (32133037000), 1 nastro per mascheratura (32133038000), 1 metro rigido (18750283000), 1 valigetta portautensile in plastica (L-BOXX 136)
---	--

Nr. ordine	7 230 35 61 00 0	7 230 35 62 00 0
EAN	4014586874944	4014586900032
Prezzo in € IVA escl. [PK01]	1.091,00	1.112,00

Per gli accessori vedere pagina 163

ACCESSORI (A)BLS 1.6 E



COLTELLO MOBILE/FISSO
per lamiera fino a 800 N/mm²

Spessore lamiera mm	Nr. ordine	Prezzo in € IVA escl.
1	3 13 08 072 00 0	39,80



COLTELLO MOBILE/FISSO
per lamiera fino a 800 N/mm²

Spessore lamiera mm	Nr. ordine	Prezzo in € IVA escl.
1,6	6 36 01 101 00 9	32,60

5 CESCOIE UNIVERSALI



ABSS 18 1.6 E AS

Cesoia a batteria maneggevole, per tagli curvi, per eseguire senza deformazioni aperture e tagli in lamiera con uno spessore fino a 1,6 mm.

BSS 1.6 E

Cesoia maneggevole e particolarmente adatta a tagli curvilinei senza deformazioni.

BSS 1.6 CE

Cesoia maneggevole e adatta a tagli curvilinei con dispositivo di taglio truciolo.

BSS 2.0 E

Potente cesoia per la lavorazione di acciaio inox, tubi spiralati e profilati.

PAGINA		165	166	167	168
Contenitori e serbatoi					+
Fogli di lamiera		++	++	++	++
Canaline		++	++	++	++
Lamiera trapezoidale con scanalatura profonda 85 mm		+	+	+	+
Lamiera ondulata		+	+	+	+
Tubi spiralati		++	++	++	++
Realizzazione di intagli		++	++	++	++
Tagli di bobine		++	++	++	++
Tagli interni		++	++	++	++
Tagli curvi		+	+	+	
Tagli di profili		+	+	+	++
Numero di corse regolabile		•	•	•	•
Testa di taglio aperta		•	•	•	
QuickIN		•	•	•	
Dispositivo di taglio truciolo				•	
Potenza nominale assorbita	W		350	350	350
Tensione batteria	V	18			
Compatibilità batteria		Ioni di litio / Ioni di litio ProCORE			
Attacco batteria		18 V AMPShare			
Numero corse	min ⁻¹	2 200 - 3 500	2 100 - 4 500	2 100 - 4 500	1 300 - 2 600
Velocità di taglio	mt/min	5 - 8	6 - 10	6 - 10	2 - 4
Acciaio fino a 400 N/mm ²	mm	1,6	1,6	1,6	2
Acciaio fino a 600 N/mm ²	mm	1,2	1,2	1,2	1,5
Acciaio fino a 800 N/mm ²	mm	0,8	1	1	1,3
Metalli non ferrosi fino a 250 N/mm ²	mm	2	2	2	3
Larghezza traccia di taglio	mm	5	5	5	5
Raggio di curvatura minimo	mm	48	90 (30) ¹	90 (30) ¹	245
Diametro foro di partenza	mm	15	15 (8) ¹	15 (8) ¹	12
Cavo con spina	m		5	5	5
Peso EPTA	kg		1,50	1,50	1,70
Peso senza batteria	kg	1,24			

+ adatto

++ molto adatto

• compreso

¹ con coltello per tagli curvi

ABSS 18 1.6 E AS



Cesoia a batteria maneggevole, per tagli curvi, per eseguire senza deformazioni aperture e tagli in lamiere con uno spessore fino a 1,6 mm.

ABSS 18 1.6 E AS SET



Cesoia a batteria maneggevole, per tagli curvi, per eseguire senza distorsione aperture e tagli in lamiere con uno spessore fino a 1,6 mm. Comprensiva un ulteriore coltello per tagli curvi, marcatore permanente, nastro per mascheratura e metro rigido.

ABSS 18 1.6 E AS SET 1X 5 AH



Cesoia a batteria maneggevole, per tagli curvi, per eseguire senza distorsione aperture e tagli in lamiere con uno spessore fino a 1,6 mm. Comprensiva di caricabatteria GAL 1880 CV AS, 1 batteria agli ioni di litio GBA 18 V 5.0 Ah AS, un ulteriore coltello per tagli curvi, marcatore permanente, nastro per mascheratura e metro rigido.

ABSS 18 1.6 E AS SET 2X 5 AH



Cesoia a batteria maneggevole, per tagli curvi, per eseguire senza distorsione aperture e tagli in lamiere con uno spessore fino a 1,6 mm. Comprensiva di caricabatteria GAL 1880 CV AS, 2 batterie agli ioni di litio GBA 18 V 5.0 Ah AS, un ulteriore coltello per tagli curvi, marcatore permanente, nastro per mascheratura e metro rigido.

Tensione batteria	V	18	18	18	18
Compatibilità batteria		lioni di litio / lioni di litio ProCORE	lioni di litio / lioni di litio ProCORE	lioni di litio / lioni di litio ProCORE	lioni di litio / lioni di litio ProCORE
Attacco batteria		18 V AMPShare	18 V AMPShare	18 V AMPShare	18 V AMPShare
Numero corse	min ⁻¹	2 200 - 3 500	2 200 - 3 500	2 200 - 3 500	2 200 - 3 500
Velocità di taglio	mt/min	5 - 8	5 - 8	5 - 8	5 - 8
Acciaio fino a 400 N/mm ²	mm	1,6	1,6	1,6	1,6
Acciaio fino a 600 N/mm ²	mm	1,2	1,2	1,2	1,2
Acciaio fino a 800 N/mm ²	mm	0,8	0,8	0,8	0,8
Metalli non ferrosi fino a 250 N/mm ²	mm	2	2	2	2
Larghezza traccia di taglio	mm	5	5	5	5
Raggio di curvatura minimo	mm	48	48	48	48
Diametro foro di partenza	mm	15	15	15	15
Peso senza batteria	kg	1,24	1,24	1,24	1,24

I VANTAGGI DEI PRODOTTI FEIN

- + Capacità di taglio di 180 m (lamiere da 0,8 mm) con una sola carica della batteria (5 Ah).
- + Rapida velocità di lavorazione e ottima visuale della linea di taglio grazie alla testina portautensile aperta.
- + Possibilità di tagli curvilinei a destra e a sinistra nonché di tagli senza deformazione con produzione di un solo truciolo continuo.
- + Sistema di cambio rapido QuickIN per la rapida sostituzione dei coltelli senza chiavi di servizio e senza bisogno di regolazioni.
- + Ottimo design ergonomico e peso ridotto.
- + Coltelli di taglio con durata straordinariamente lunga.
- + Affidabile motore MULTIMASTER con potenza e resistenza straordinarie.
- + Compatibile con le batterie AMPShare / Bosch Professional da 18 V.
- + Massima velocità di lavorazione con batterie da 18 V AMPShare: la tecnologia COOLPACK 1.0 garantisce una durata della batteria maggiore rispetto alle batterie non dotate di tecnologia COOLPACK e quindi un funzionamento più lungo. L'ECP protegge la batteria da sovraccarichi, surriscaldamento e scarica profonda.
- + L'equipaggiamento perfetto per ogni applicazione. Lavorare in piena mobilità con il sistema L-BOXX.

+ La tecnologia delle celle all'avanguardia e la gestione intelligente della batteria assicurano l'87 % di potenza in più rispetto alle batterie tradizionali.

FORNITURA	ABSS 18 1.6 E AS	ABSS 18 1.6 E AS SET	ABSS 18 1.6 E AS SET 1X 5 AH	ABSS 18 1.6 E AS SET 2X 5 AH
	1 coltello da taglio (31308150009) montato, 1 coppia di placchette di taglio (31308153014) montato, 1 chiave a brugola da 2,5 mm, 1 valigetta portautensile in plastica (L-BOXX 136)	1 coltello da taglio (31308150009) montato, 1 coppia di placchette di taglio (31308153014) montato, 1 chiave a brugola da 2,5 mm, 1 coltello per tagli curvi (31308151008), 1 marcatore permanente (32133037000), 1 nastro per mascheratura (32133038000), 1 metro rigido (18750283000), 1 valigetta portautensile in plastica (L-BOXX 136)	1 coltello da taglio (31308150009) montato, 1 coppia di placchette di taglio (31308153014) montato, 1 chiave a brugola da 2,5 mm, 1 coltello per tagli curvi (31308151008), 1 marcatore permanente (32133037000), 1 nastro per mascheratura (32133038000), 1 metro rigido (18750283000), 1 batteria agli ioni di litio GBA 18 V 5.0 Ah AS (92604346020), 1 Caricabatteria rapido GAL 1880 CV AS (92604335010), 1 valigetta portautensile in plastica (L-BOXX 136)	1 coltello da taglio (31308150009) montato, 1 coppia di placchette di taglio (31308153014) montato, 1 chiave a brugola da 2,5 mm, 1 coltello per tagli curvi (31308151008), 1 marcatore permanente (32133037000), 1 nastro per mascheratura (32133038000), 1 metro rigido (18750283000), 2 batterie agli ioni di litio GBA 18 V 5.0 Ah AS (92604346020), 1 Caricabatteria rapido GAL 1880 CV AS (92604335010), 1 valigetta portautensile in plastica (L-BOXX 136)

Nr. ordine	7 130 05 61 00 0	7 130 05 62 00 0	7 130 05 63 00 0	7 130 05 64 00 0
EAN	4014586898599	4014586899169	4014586899176	4014586899183
Prezzo in € IVA escl. [PK01]	703,00	741,00	889,00	981,00

Per gli accessori vedere pagina 169



5 CESCOIE UNIVERSALI

BSS 1.6 E



Cesoia maneggevole e particolarmente adatta a tagli curvilinei senza deformazioni.

BSS 1.6 E SET



Cesoia maneggevole, per tagli curvi, per eseguire senza distorsioni aperture e tagli in lamiere con uno spessore fino a 1,6 mm. Comprensiva di ulteriore coltello per tagli curvi, marcatore permanente, nastro per mascheratura e metro rigido.

Potenza nominale assorbita	W	350	350
Potenza resa	W	210	210
Numero corse	min ⁻¹	2 100 - 4 500	2 100 - 4 500
Velocità di taglio	mt/ min	6 - 10	6 - 10
Acciaio fino a 400 N/mm ²	mm	1,6	1,6
Acciaio fino a 600 N/mm ²	mm	1,2	1,2
Acciaio fino a 800 N/mm ²	mm	1	1
Metalli non ferrosi fino a 250 N/mm ²	mm	2	2
Larghezza traccia di taglio	mm	5	5
Raggio di curvatura minimo	mm	90 (30) ¹	90 (30) ¹
Diametro foro di partenza	mm	15 (8) ¹	15 (8) ¹
Cavo con spina	m	5	5
Peso EPTA	kg	1,50	1,50

I VANTAGGI DEI PRODOTTI FEIN

- + Rapida velocità di lavorazione e ottima visuale della linea di taglio grazie alla testina portautensile aperta.
- + Possibilità di tagli curvilinei a destra e a sinistra nonché di tagli senza deformazione con produzione di un solo truciolo continuo.
- + Sistema di cambio rapido QuickIN per la rapida sostituzione dei coltelli senza chiavi di servizio e senza bisogno di regolazioni.
- + Ottimo design ergonomico e peso ridotto.
- + Motore con potenza e resistenza straordinarie.
- + Coltelli di taglio con durata straordinariamente lunga.
- + Cavo da 5 metri.
- + L'efficace scarico del truciolo evita danni al pezzo in lavorazione per l'operatore.
- + Acciaio legato fino a 1,2 mm
- + Ampia gamma di accessori.
- ¹ con coltello per tagli curvi

FORNITURA

1 coltello, diritto (31308150009) montato, fino a 1,6 mm,
1 coppia di placchette di taglio (31308153014) montato,
1 chiave a brugola da 2,5 mm

1 coltello, diritto (31308150009) montato, fino a 1,6 mm,
1 coppia di placchette di taglio (31308153014) montato,
1 chiave a brugola da 2,5 mm, 1 coltello per tagli curvi
(31308151008), 1 marcatore permanente (32133037000),
1 nastro per mascheratura (32133038000), 1 metro rigido
(18750283000), 1 valigetta portautensile in plastica
(L-BOXX 136)

Nr. ordine	7 230 31 61 00 0	7 230 31 62 00 0
EAN	4014586874661	4014586899992
Prezzo in € IVA escl. [PK01]	759,00	829,00

Per gli accessori vedere pagina 169

BSS 1.6 CE

Cesoia maneggevole e adatta a tagli curvilinei con dispositivo di taglio truciolo.

BSS 1.6 CE SET

Cesoie maneggevoli, per tagli curvi con dispositivo di taglio truciolo. Comprensiva di ulteriore coltello per tagli curvi, marcatore permanente, nastro per mascheratura e metro rigido.

Potenza nominale assorbita	W	350	350
Potenza resa	W	210	210
Numero corse	min ⁻¹	2 100 - 4 500	2 100 - 4 500
Velocità di taglio	mt/ min	6 - 10	6 - 10
Acciaio fino a 400 N/mm ²	mm	1,6	1,6
Acciaio fino a 600 N/mm ²	mm	1,2	1,2
Acciaio fino a 800 N/mm ²	mm	1	1
Metalli non ferrosi fino a 250 N/mm ²	mm	2	2
Larghezza traccia di taglio	mm	5	5
Raggio di curvatura minimo	mm	90 (30) ¹	90 (30) ¹
Diametro foro di partenza	mm	15 (8) ¹	15 (8) ¹
Cavo con spina	m	5	5
Peso EPTA	kg	1,50	1,50

I VANTAGGI DEI PRODOTTI FEIN

- + Dispositivo di taglio per tranciare il truciolo in qualsiasi punto desiderato.
 - + Possibilità di tagli curvilinei a destra e a sinistra nonché di tagli senza deformazione con produzione di un solo truciolo continuo.
 - + Rapida velocità di lavorazione e ottima visuale della linea di taglio grazie alla testina portautensile aperta.
 - + Ottimo design ergonomico e peso ridotto.
 - + Motore con potenza e resistenza straordinarie.
 - + Coltelli di taglio con durata straordinariamente lunga.
 - + Cavo da 5 metri.
 - + L'efficace scarico del truciolo evita danni al pezzo in lavorazione per l'operatore.
 - + Acciaio legato fino a 1,2 mm
 - + Ampia gamma di accessori.
- ¹ con coltello per tagli curvi

FORNITURA

1 coltello, diritto (31308150009) montato, fino a 1,6 mm,
1 coppia di placchette di taglio (31308153020) montate,
1 chiave a brugola da 2,5 mm

1 coltello, diritto (31308150009) montato, fino a 1,6 mm,
1 coppia di placchette di taglio (31308153020) montate,
1 chiave a brugola da 2,5 mm, 1 coltello per tagli curvi
(31308151008), 1 marcatore permanente (32133037000),
1 nastro per mascheratura (32133038000), 1 metro rigido
(18750283000), 1 valigetta portautensile in plastica
(L-BOXX 136)

Nr. ordine	7 230 32 61 00 0	7 230 32 62 00 0
EAN	4014586874739	4014586900001
Prezzo in € IVA escl. [PK01]	853,00	913,00

Per gli accessori vedere pagina 169

5 CESCOIE UNIVERSALI

BSS 2.0 E



Potente cesoia per la lavorazione di acciaio inox, tubi spiralati e profilati.

SET BSS 2.0 E



Potente cesoia per la lavorazione di acciaio inox, tubi spiralati, profili e lamiera. Comprensiva di ulteriore coltello, marcatore permanente, nastro per mascheratura e metro rigido.

Potenza nominale assorbita	W	350	350
Potenza resa	W	210	210
Numero corse	min ⁻¹	1 300 - 2 600	1 300 - 2 600
Velocità di taglio	mt/min	2 - 4	2 - 4
Acciaio fino a 400 N/mm ²	mm	2	2
Acciaio fino a 600 N/mm ²	mm	1,5	1,5
Acciaio fino a 800 N/mm ²	mm	1,3	1,3
Metalli non ferrosi fino a 250 N/mm ²	mm	3	3
Larghezza traccia di taglio	mm	5	5
Raggio di curvatura minimo	mm	245	245
Diametro foro di partenza	mm	12	12
Cavo con spina	m	5	5
Peso EPTA	kg	1,70	1,70

I VANTAGGI DEI PRODOTTI FEIN

- + Grazie ai coltelli ad alta resistenza è ideale per profili di rinforzo nella costruzioni a secco e tagli su acciaio inox.
- + Robusta testa di taglio per utilizzo stazionario. La macchina può essere facilmente bloccata in morsa.
- + Possibilità di tagli curvilinei a destra e a sinistra nonché di tagli senza deformazione con produzione di un solo truciolo continuo.
- + Motore potente con notevole forza di cesoiatura per i lavori più pesanti. Adatto a tubi spiralati con aggraffature di raccordo 4 x 0.75 mm
- + Ottimale per il taglio a misura di profili.
- + Adatto in particolare per rifilature e tagli interni.
- + Motore con potenza e resistenza straordinarie.
- + Coltelli di taglio con durata straordinariamente lunga.
- + Cavo da 5 metri.
- + L'efficace scarico del truciolo evita danni al pezzo in lavorazione per l'operatore.
- + Acciaio legato fino a 1,5 mm
- + Ampia gamma di accessori.

FORNITURA

1 coltello (31308123008) montato, 1 coppia di placchette di taglio (31308113009) montate

1 coltello (31308123008) montato, 1 coppia di placchette di taglio (31308113009) montate, 1 marcatore permanente (32133037000), 1 nastro per mascheratura (32133038000), 1 metro rigido (18750283000), 1 valigetta portautensile in plastica (L-BOXX 136)

Nr. ordine	7 230 33 61 00 0	7 230 33 62 00 0
EAN	4014586874807	4014586900018
Prezzo in € IVA escl. [PK01]	1.051,00	1.119,00

Per gli accessori vedere pagina 169

ACCESSORI (A)BSS 1.6 E, BSS 1.6 CE



COLTELLO
per lamiera di acciaio fino a 400 N/mm²

Spessore lamiera mm	Nr. ordine	Prezzo in € IVA escl.
1,6	3 13 08 150 00 9	96,30



COLTELLO PER TAGLI CURVI
per lamiera di acciaio fino a 400 N/mm²

Spessore lamiera mm	Nr. ordine	Prezzo in € IVA escl.
1	3 13 08 151 00 8	102,00



COLTELLO
per acciaio inossidabile fino a 800 N/mm²

Spessore lamiera mm	Nr. ordine	Prezzo in € IVA escl.
0,8	3 13 08 152 00 1	116,00

ACCESSORI (A)BSS 1.6 E



PLACCHETTE DI TAGLIO
1 paio

Nr. ordine	Prezzo in € IVA escl.
3 13 08 153 01 4	104,00

ACCESSORI BSS 1.6 CE



PLACCHETTE DI TAGLIO
1 paio

Nr. ordine	Prezzo in € IVA escl.
3 13 08 153 02 0	104,00

ACCESSORI BSS 2.0 E



COLTELLO
per lamiera fino a 800 N/mm²

Spessore lamiera mm	Nr. ordine	Prezzo in € IVA escl.
1,3	3 13 08 123 00 8	210,00



PLACCHETTE DI TAGLIO
Confezione da 2 pz.

Nr. ordine	Prezzo in € IVA escl.
3 13 08 113 00 9	142,00



PERNO COLTELLO

Nr. ordine	Prezzo in € IVA escl.
3 13 08 111 00 2	21,30

TAGLIARE, SEGARE E FRESARE

TRONCATRICI

172

Tagli precisi realizzati in modo rapido e sicuro con la troncatrice per metallo.



SEGHETTI Q

173

ALTERNATIVI PER TUBI

Velocità di taglio ottimale con minima usura.



SMUSSATRICI 177

Per lavorazione di spigoli a vista e bordi funzionali fino alla preparazioni di smussi raggiati.

**TAGLIO E FRESATURA DI TUBI 184**

Lavorazione efficiente di tubi con un'alta asportazione del truciolo.



6 TRONCATRICI

MKAS 355



FORNITURA

1 lama da taglio per acciaio, 1 chiave combinata: a esagono 6 mm e intaglio a croce PH2, 1 chiave a brugola da 8 mm, 1 coppia di carboncini supplementare

Per gli accessori vedere pagina 172

Tagli precisi realizzati in modo rapido e sicuro con la troncatrice per metallo.

Tensione	V	230
Potenza nominale assorbita	W	1 800
Potenza resa	W	1 050
Nr. giri a vuoto	min ⁻¹	1 300
Ø lama da taglio	mm	355
Ø foro lama	mm	25,4
Capacità di taglio max. profilo quadro	mm	120
Capacità di taglio max. a 45°	mm	90
Capacità di taglio max. profilo tondo	mm	100
Capacità di taglio max. a 45° profilo tondo	mm	90
Cavo con spina	m	4
Peso	kg	24,4

I VANTAGGI DEI PRODOTTI FEIN

- + Fino al 100 % senza scintille: taglio a freddo per una lavorazione sicura senza polvere.
- + Taglia in modo rapido e preciso: massima velocità di lavorazione con minimi lavori di rifinitura.
- + Utilizzo in numerose applicazioni: la giusta lama da taglio per ogni materiale.
- + Regolazione dell'angolo da 0° a 45° per i tagli obliqui.
- + Dispositivo di bloccaggio rapido del pezzo sulla morsa.
- + Arresto di profondità
- + Recipiente di raccolta trucioli.
- + Interruttore «uomo presente».

Nr. ordine	7 236 54 60 00 0
EAN	4014586894447
Prezzo in € IVA escl. [PK01]	836,00

ACCESSORI GENERICI



LAMA
Per acciaio.

Ø mm	Denti	Spessore mm	Nr. ordine	Prezzo in € IVA escl.
355	66	2,2	6 35 02 301 00 0	145,00



LAMA
Per alluminio, rame, ottone e altri metalli non ferrosi.

Ø mm	Denti	Spessore mm	Nr. ordine	Prezzo in € IVA escl.
355	80	2,8	6 35 02 302 00 0	183,00



LAMA
Per acciaio inox.

Ø mm	Denti	Spessore mm	Nr. ordine	Prezzo in € IVA escl.
355	100	2,4	6 35 02 303 00 0	179,00



LAMA
Per materiali sottili in acciaio.

Ø mm	Denti	Spessore mm	Nr. ordine	Prezzo in € IVA escl.
355	90	2,4	6 35 02 304 00 0	179,00



FIORETTO MAGNETICO
Pratico utensile con elevata forza magnetica per una veloce e semplice raccolta dei trucioli metallici.

Nr. ordine	Prezzo in € IVA escl.
6 42 01 005 01 0	62,80



PASTA DA TAGLIO
Lubrificante per il taglio della lamiera

Nr. ordine	Prezzo in € IVA escl.
3 21 32 046 00 0	19,40



STS 325 R	ASTXE 649-1
Seghetto alternativo ad aria compressa per tubi e profilati.	Seghetto alternativo ad alto rendimento per tubi e profilati con regolazione continua del numero di corse.

PAGINA		174	174
Azionamento elettrico			•
Azionamento ad aria compressa		•	
Numero di corse regolabile			•
Potenza nominale assorbita	W		750
Pressione di esercizio	bar	6	
Consumo d'aria	m ³ /min	1,5	
Potenza resa	W	1 100	480
Numero corse	min ⁻¹	330	100 - 350
Lunghezza corsa	mm	60	60
Per tubi di Ø	mm	440 *	440 *
Per profili di larghezza fino a L x H	mm	290 x 500	290 x 550
Cavo con spina	m		2,5
Peso EPTA	kg	7,20	6,40

- compreso * Con prolunga della catena.



6 SEGHETTI ALTERNATIVI PER TUBI

STS 325 R

Seghetto alternativo ad aria compressa per tubi e profilati.



FORNITURA

2 lame per seghetto, 1 set chiavi,
1 impugnatura supplementare,
1 raccordo flessibile

Per gli accessori vedere pagina 175

Pressione di esercizio	bar	6
Consumo d'aria	m ³ /min	1,5
Potenza resa	W	1 100
Numero corse	min ⁻¹	330
Lunghezza corsa	mm	60
Per tubi di Ø	mm	440 *
Per profili di larghezza fino a L x H	mm	290 x 500
Peso EPTA	kg	7,20

Nr. ordine	7 534 08 00 00 0
EAN	4014586855639
Prezzo in € IVA escl. [PK01]	3.044,00

I VANTAGGI DEI PRODOTTI FEIN

- + Utilizzabile in maniera ottimale per il taglio a misura di tubi e profili in acciaio, ghisa, calcestruzzo poroso e materie plastiche.
- + Dispositivo di bloccaggio e di avanzamento disponibile per profili e tubi con Ø 80 mm - Ø 400 mm.
- + Dispositivi di guida regolabili consentono anche tagli inclinati fino a 45°.
- + Dispositivo di bloccaggio e di avanzamento
- + Dispositivi di bloccaggio regolabili.
- * Con prolunga della catena.

ASTXE 649-1

Seghetto alternativo ad alto rendimento per tubi e profilati con regolazione continua del numero di corse.



FORNITURA

2 lame per seghetto, 1 impugnatura
supplementare, 1 set chiavi

Per gli accessori vedere pagina 175













Potenza nominale assorbita	W	750
Potenza resa	W	480
Numero corse	min ⁻¹	100 - 350
Lunghezza corsa	mm	60
Per tubi di Ø	mm	440 *
Per profili di larghezza fino a L x H	mm	290 x 550
Cavo con spina	m	2,5
Peso EPTA	kg	6,40

Nr. ordine	7 234 23 00 23 0
EAN	4014586858500
Prezzo in € IVA escl. [PK01]	2.482,00

I VANTAGGI DEI PRODOTTI FEIN







- + Utilizzabile in maniera ottimale per il taglio a misura di tubi e profili in acciaio, ghisa, calcestruzzo poroso e materie plastiche.
- + Dispositivo di bloccaggio e di avanzamento disponibile per profili e tubi con Ø 80 mm - Ø 400 mm.
- + Particolarmente adatto a materiali sandwich e a differenti strati di materiale.
- + Regolazione elettronica a variazione continua del numero di corse per una velocità di taglio ottimale.
- + Dispositivi di guida regolabili consentono anche tagli inclinati fino a 45°.
- * Con prolunga della catena.

LAME DA TAGLIO

	Metalli non ferrosi e acciaio 400 N/mm ²	Acciaio superiore a 400 N/mm ² e ghisa grigia	Diversi	Lun- ghezza mm	Distanza tra i denti mm	Spes- sore mm	Peso (netto) kg	Materiale	Nr. ordine	Prezzo in € IVA escl.
	x	x	≤ Ø 80	200	1,0	1,5	0,06	HSS	6 35 03 067 00 6	11,80
	x	x	≤ Ø 80	200	1,6	1,5	0,06	HSS	6 35 03 066 00 2	11,30
	x	x	≤ Ø 170 ¹	300	1,6	1,5	0,06	HSS	6 35 03 063 00 7	14,10
	x	x	≤ Ø 260 ¹	400	1,6	1,5	0,125	HSS	6 35 03 064 00 5	19,50
	x	x	≤ Ø 350 ²	500	1,8	2,0	0,18	HSS	6 35 03 072 00 2	40,30
	x	x	≤ Ø 440 ²	600	1,8	2,0	0,21	HSS	6 35 03 073 00 6	48,80
	x	x		300	2,1	1,5	0,08	HSS	6 35 03 070 00 0	14,00
	x		*	530	2,1	1,5	0,170	HSS	6 35 03 069 00 8	25,30
	x (AL)		Plastica	200	3,2	1,5	0,06	HSS	6 35 03 065 00 9	9,18
	x (AL)		Plastica	400	3,2	1,5	0,125	HSS	6 35 03 068 00 4	19,50
			Tubi PE, calce- struzzo poroso	300	6,3	1,5	0,08		6 35 03 071 00 9	10,00
			Tubi PE, calce- struzzo poroso *	530	6,3	1,5	0,170		6 35 03 040 00 3	17,70



LAME DA TAGLIO HD

Lame da taglio speciali per la lavorazione dell'acciaio e dell'acciaio inox. Le lame da taglio HD convincono per la loro lunga durata e un avanzamento veloce. Vale la pena provarle.

	Metalli non ferrosi e acciaio 400 N/mm ²	Acciaio superiore a 400 N/mm ² e ghisa grigia	Diversi	Lun- ghezza mm	Distanza tra i denti mm	Spes- sore mm	Peso (netto) kg	Materiale	Nr. ordine	Prezzo in € IVA escl.
	x	x	≤ Ø 170 ¹	300	1,6	2,0	0,08	HSS	6 35 03 093 00 4	25,10
	x	x	≤ Ø 350 ²	500	1,8	2,0	0,18	HSS	6 35 03 099 00 5	46,60
	x	x	≤ Ø 325 *	530	2,1	1,6	0,17	HSS	6 35 03 100 00 6	36,30
	x	x	≤ Ø 260 ¹	400	2,1	2,0	0,175	HSS	6 35 03 094 00 2	33,80
	x	x	≤ Ø 260 ¹	400	3,2	2,0	0,175	HSS	6 35 03 095 00 6	33,80
	x	x	≤ Ø 440 ²	600	1,8	2,0	0,21	HSS	6 35 03 098 00 1	57,00

LAME DA TAGLIO TD

Le lame da taglio TD sono indicate per tagli a umido e a secco. Convincono per tempi di taglio ridotti e risultati perfetti.

	Per tubi in ghisa duttile, anche con rivestimento in malta cementizia e tubi in ghisa grigia.	Ø tubi (DN) mm	Lun- ghezza mm	Lunghezza rivestimento mm	Spes- sore mm	Peso kg	Nr. ordine	Prezzo in € IVA escl.
	x	80 - 150 ³	320	260	2,2	0,110	6 35 03 096 01 8	247,00
	x	80 - 300 ³	490	430	2,9	0,220	6 35 03 097 01 2	325,00

* soltanto con guida per lama da taglio 9 06 06 002 00 9

¹ con il dispositivo di serraggio e di avanzamento FEIN 9 07 02 005 00 0 oppure il dispositivo di serraggio 9 07 02 004 00 6

² solo con prolunga della catena fino a Ø 440 mm, sono necessari la catena 3 02 31 003 00 3 e il perno 3 02 16 130 00 4

³ utilizzabile solo con il dispositivo di serraggio e avanzamento 9 07 02 005 00 0

6 SEGHETTI ALTERNATIVI PER TUBI

ACCESSORI GENERICI



DISPOSITIVO DI BLOCCAGGIO E DI AVANZAMENTO
(L x P x A) 280 x 285 x 395 mm, per tubi e materiale curvato con un Ø esterno compreso tra 80 e 400 mm.

Nr. ordine	Prezzo in € IVA escl.
9 07 02 005 00 0	2.575,00



DISPOSITIVO DI BLOCCAGGIO
Per tubi fino a Ø 159 mm anche per tagli bisellati.

Nr. ordine	Prezzo in € IVA escl.
9 07 02 001 00 1	323,00



DISPOSITIVO DI BLOCCAGGIO
Per tubi Ø 100-325 mm, solo con prolunga della catena fino a Ø 440 mm, sono necessari la catena 3 02 31 003 00 3 e il perno 3 02 16 130 00 4.

Nr. ordine	Prezzo in € IVA escl.
9 07 02 004 00 6	449,00



DISPOSITIVO DI BLOCCAGGIO
Per profili con una larghezza max. di 310 mm e un'altezza max. di 550 mm.

Nr. ordine	Prezzo in € IVA escl.
9 07 02 003 00 8	362,00



GUIDALAMA
Per tubi fino a Ø 325 mm solo con lame da taglio lunghe 530 mm, guida fino a metà del tubo, spessore lama da taglio max. 1,6 mm.

Nr. ordine	Prezzo in € IVA escl.
9 06 06 002 00 9	356,00

CUNEO DI ESTRAZIONE
Impedisce il bloccaggio della lama da taglio.

Nr. ordine	Prezzo in € IVA escl.
6 33 05 006 00 8	14,10

GANASCE DI PROTEZIONE IN ACCIAIO

per proteggere la superficie del tubo da danneggiamenti, 4 pezzi necessari

Nr. ordine	Prezzo in € IVA escl.
3 13 27 064 00 8	65,30



BLOCCHETTO DI PULIZIA

Rombo per la pulizia degli utensili in metallo duro e diamantati.

Nr. ordine	Prezzo in € IVA escl.
6 37 19 007 01 0	29,40

ACCESSORI STS 325 R

MANICOTTO DI ACCOPPIAMENTO

Nr. ordine	Prezzo in € IVA escl.
4 11 40 004 00 7	34,10

**AKFH 18-5 AS**

Potente smussatrice a batteria per la preparazione di smussi per successivi rivestimenti, per lavorare con flessibilità in officina e in cantiere.

KFH 17-8 R

Smussatrice universale dotata di tecnologia Booster per una ideale preparazione di saldature e per la preparazione di raggiature per successivi rivestimenti.

KFH 17-15 R

Smussatrice universale dotata di tecnologia Booster e di sistema di ammortizzazione a molla per una ideale preparazione del cordone di saldatura.

PAGINA		178	179	179
Lunghezza smusso fino a 5 mm a 45°		+	++	++
Lunghezza smusso fino a 8 mm a 45°			+	++
Lunghezza smusso fino a 15 mm a 45°				+
Utilizzo per montaggi		++	+	+
Utilizzo in officina		+	++	++
Avviamento soft		•	•	•
Sicurezza contro gli avviamenti accidentali		•	•	•
Controllo antibloccaggio		•	•	•
Protezione elettronica contro i sovraccarichi		•	•	•
Preselezione del numero di giri		•	•	•
Tecnologia booster			•	•
Tecnologia di ammortizzazione				•
Sistema di cambio rapido della fresa			•	•
Potenza nominale assorbita	W		1 700	1 700
Potenza resa	W		1 000	1 000
Tensione batteria	V	18		
Compatibilità batteria		Ioni di litio / Ioni di litio ProCORE		
Attacco batteria		18 V AMPShare		
Nr. giri a vuoto	min ⁻¹	2 400 - 7 500	2 300 - 7 500	2 300 - 7 500
Max. lunghezza smusso a 45°	mm	5	8	15
Max. altezza smusso a 45°	mm	3,5	5,7	10,6
Raggio		1,2 / 2,5 mm	2 / 3 / 4 mm	2 / 3 / 4 mm
Piatto di appoggio Ø	mm	98	118	137
Angolo di smussatura		45°	30° / 37,5° / 45° / 60°	30° / 37,5° / 45° / 60°
Allestimento testa di fresatura		3x placchette SX	3x placchette KX	3 x 2 placchette KX
Peso EPTA	kg		4,60	6,40
Peso senza batteria	kg	2,52		

+ adatto ++ molto adatto • compreso

6 SMUSSATRICI

AKFH 18-5 AS



Potente smussatrice a batteria per la preparazione di smussi per successivi rivestimenti, per lavorare con flessibilità in officina e in cantiere.

SET BASE SMUSSI DIRITTI AKFH 18-5 AS



Smussatrice a batteria ad alte prestazioni dotata degli accessori perfetti per la creazione di uno smusso a 45°. Per una preparazione perfetta dei rivestimenti successivi per lavori flessibili in officina e in cantiere.

SET BASE SMUSSI DIRITTI AKFH 18-5 AS CON 1 BATTERIA DA 8 AH ProCORE



Smussatrice a batteria ad alte prestazioni dotata degli accessori perfetti per la creazione di uno smusso a 45°. Per una preparazione perfetta dei rivestimenti successivi per lavori flessibili in officina e in cantiere. Include una batteria ProCORE 8 Ah AS e un caricabatterie GAL 18 V-160 AS.

SET BASE SMUSSI DIRITTI AKFH 18-5 AS CON 2 BATTERIE DA 8 AH ProCORE



Smussatrice a batteria ad alte prestazioni dotata degli accessori perfetti per la creazione di uno smusso a 45°. Per una preparazione perfetta dei rivestimenti successivi per lavori flessibili in officina e in cantiere. Include due batterie ProCORE 8 Ah AS e un caricabatterie GAL 18 V-160 AS.

Tensione batteria	V	18	18	18	18
Compatibilità batteria		Ioni di litio / Ioni di litio ProCORE	Ioni di litio / Ioni di litio ProCORE	Ioni di litio / Ioni di litio ProCORE	Ioni di litio / Ioni di litio ProCORE
Attacco batteria		18 V AMPShare	18 V AMPShare	18 V AMPShare	18 V AMPShare
Nr. giri a vuoto	min ⁻¹	2 400 - 7 500	2 400 - 7 500	2 400 - 7 500	2 400 - 7 500
Max. lunghezza smusso a 45°	mm	5	5	5	5
Max. altezza smusso a 45°	mm	3,5	3,5	3,5	3,5
Angolo di smussatura		45°	45°	45°	45°
Raggio		1,2 / 2,5 mm	1,2 / 2,5 mm	1,2 / 2,5 mm	1,2 / 2,5 mm
Allestimento testa di fresatura		3x placchette SX	3x placchette SX	3x placchette SX	3x placchette SX
Piatto di appoggio Ø	mm	98	98	98	98
Peso senza batteria	kg	2,52	2,52	2,52	2,52

I VANTAGGI DEI PRODOTTI FEIN

- + Per la realizzazione di smussi e bordi raggiati su piastre, lamiere e contenitori, bordi interni ed esterni, profili così come per l'arrotondamento di aperture.
- + Elevata capacità di asportazione con sforzo minimo e regolazione continua del numero di giri per diversi materiali.
- + Elevata ergonomia grazie al peso ridotto e al design compatto.
- + Potenza elevata e lunga durata grazie al motore brushless FEIN PowerDrive.
- + Ampia protezione dell'utilizzatore grazie all'avviamento graduale, al dispositivo di blocco riaccensione, al controllo anti-bloccaggio e alla protezione elettronica dai sovraccarichi.
- + Compatibile con tutte le batterie e i caricabatterie AMPShare ProCORE da 18 V per avere ancora più potenza e flessibilità. Adatto anche agli utensili a batteria Bosch Professional da 18 V.
- + Batteria agli ioni di litio ProCORE con celle HighPower, indicatore dello stato di carica ed «Electronic Cell Protection» (ECP). L'ECP protegge la batteria da sovraccarichi, surriscaldamento e scarica profonda.
- + La tecnologia COOLPACK 2.0 garantisce una durata della batteria superiore del 135 % e quindi un funzionamento più lungo.
- + L'equipaggiamento perfetto per ogni impiego. Massima mobilità di lavoro grazie al sistema L-BOXX.
- + La tecnologia delle celle all'avanguardia e la gestione intelligente della batteria assicurano l'87 % di potenza in più rispetto alle batterie tradizionali.

FORNITURA

1 utensile con testa fresa a 45 (senza rullo guida, senza inserti), 3 viti di bloccaggio SX, 1 pasta ramata, 1 chiave a brugola da 4 mm, 1 cacciavite torx TX 15, 1 valigetta portautensili in plastica (L-BOXX 238)	1 AKFH 18-5 AS con testa fresa a 45°, 3 viti di bloccaggio SX, 1 chiave a brugola da 4 mm, 1 cacciavite torx TX 15, 1 pasta da taglio, 1 confezione da 10 placchette da taglio reversibili SX smusso per applicazione universale, 1 rullo di guida Ø 21,69 mm per smusso a 45° e raggio 2,5 mm, 1 valigetta portautensili in plastica (L-BOXX 238)	1 AKFH 18-5 AS con testa fresa a 45°, 3 viti di bloccaggio SX, 1 chiave a brugola da 4 mm, 1 cacciavite torx TX 15, 1 pasta da taglio, 1 confezione da 10 placchette da taglio reversibili SX smusso per applicazione universale, 1 rullo di guida Ø 21,69 mm per smusso a 45° e raggio 2,5 mm, 1 batteria ProCORE 18 V 8.0 Ah, 1 caricabatteria rapido GAL18 V-160 AS, 1 valigetta portautensili in plastica (L-BOXX 238)	1 AKFH 18-5 AS con testa fresa a 45°, 3 viti di bloccaggio SX, 1 chiave a brugola da 4 mm, 1 cacciavite torx TX 15, 1 pasta da taglio, 1 confezione da 10 placchette da taglio reversibili SX smusso per applicazione universale, 1 rullo di guida Ø 21,69 mm per smusso a 45° e raggio 2,5 mm, 2 batterie ProCORE 18 V 8.0 Ah, 1 caricabatteria rapido GAL18 V-160 AS, 1 valigetta portautensili in plastica (L-BOXX 238)
--	--	--	--

Nr. ordine	7 138 02 62 00 0	7 138 05 61 00 0	7 138 05 62 00 0	7 138 05 63 00 0
EAN	4014586898209	4014586898247	4014586898254	4014586898261
Prezzo in € IVA escl. [PK01]	1.235,00	1.612,00	1.858,00	1.973,00

Per gli accessori vedere pagina 180

KFH 17-8 R**FORNITURA**

1 utensile (senza testa fresa, senza rullo guida, senza inserti), 3 viti di bloccaggio SX, 1 pasta ramata, 1 chiave a brugola da 5 mm, 1 cacciavite torx TX 15, 1 valigetta portautensile in plastica

Per gli accessori vedere pagina 180

Smussatrice universale dotata di tecnologia Booster per una ideale preparazione di saldature e per la preparazione di raggiature per successivi rivestimenti.

Potenza nominale assorbita	W	1 700
Potenza resa	W	1 000
Nr. giri a vuoto	min ⁻¹	2 300 - 7 500
Max. lunghezza smusso a 45°	mm	8
Max. altezza smusso a 45°	mm	5,7
Angolo di smussatura		30° / 37,5° / 45° / 60°
Raggio		2 / 3 / 4 mm
Allestimento testa di fresatura		3x placchette KX
Piatto di appoggio Ø	mm	118
Cavo con spina	m	4
Peso EPTA	kg	4,60

Nr. ordine	7 238 16 61 00 0
EAN	4014586892696
Prezzo in € IVA escl. [PK01]	1.998,00

I VANTAGGI DEI PRODOTTI FEIN

- + Prestazioni di fresatura superiori dal 30 % all' 80 % e vibrazioni notevolmente ridotte grazie alla nuova tecnologia booster.
- + FEIN ErgoGrip: impugnatura ergonomica unica nel suo genere, in attesa di brevetto, con comando a due mani per lavorare senza affaticarsi.
- + Efficace sistema di cambio rapido della fresa per ridurre al minimo le interruzioni durante il lavoro.
- + Elevata capacità di asportazione e sforzo minimo.
- + Ampia protezione dell'utilizzatore grazie all'avviamento graduale, al dispositivo di blocco riaccensione, al controllo antibloccaggio e alla protezione elettronica dai sovraccarichi.

KFH 17-15 R**FORNITURA**

1 utensile (senza testa fresa, senza rullo guida, senza inserti), 6 viti di bloccaggio, 1 pasta ramata, 1 chiave a brugola da 5 mm, 1 cacciavite torx TX 15, 1 valigetta portautensile in plastica

Per gli accessori vedere pagina 180

Smussatrice universale dotata di tecnologia Booster e di sistema di ammortizzazione a molla per una ideale preparazione del cordone di saldatura.

Potenza nominale assorbita	W	1 700
Potenza resa	W	1 000
Nr. giri a vuoto	min ⁻¹	2 300 - 7 500
Max. lunghezza smusso a 45°	mm	15
Max. altezza smusso a 45°	mm	10,6
Angolo di smussatura		30° / 37,5° / 45° / 60°
Raggio		2 / 3 / 4 mm
Allestimento testa di fresatura		3 x 2 placchette KX
Piatto di appoggio Ø	mm	137
Cavo con spina	m	4
Peso EPTA	kg	6,40

Nr. ordine	7 238 18 61 00 0
EAN	4014586892733
Prezzo in € IVA escl. [PK01]	3.046,00

I VANTAGGI DEI PRODOTTI FEIN

- + Prestazioni di fresatura superiori dal 30 % all' 80 % e vibrazioni notevolmente ridotte grazie alla nuova tecnologia booster.
- + La tecnologia a molla consente di ammortizzare le forze di rotazione e quindi una maggiore sicurezza grazie ad una lavorazione con ridotte vibrazioni.
- + FEIN ErgoGrip: impugnatura ergonomica unica nel suo genere, in attesa di brevetto, con comando a due mani per lavorare senza affaticarsi.
- + Ampia protezione dell'utilizzatore grazie all'avviamento graduale, al dispositivo di blocco riaccensione, al controllo antibloccaggio e alla protezione elettronica dai sovraccarichi.
- + Efficace sistema di cambio rapido della fresa per ridurre al minimo le interruzioni durante il lavoro.
- + Elevata capacità di asportazione e sforzo minimo.

Smussatrici FEIN.

IN POCHI PASSAGGI AGLI ACCESSORI GIUSTI.

PER KFH 17-8 (R) E KFH 17-15 (R)















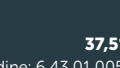

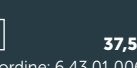
1° PASSAGGIO

Selezione della testa fresa.

Quale angolo di smusso? O raggio?

PER KFH 17-8 R



PER KFH 17-15 R









































  30° Nr. ordine: 6 43 01 002 01 0	  30° Nr. ordine: 6 43 01 004 01 0
  37,5° Nr. ordine: 6 43 01 005 01 0	  37,5° Nr. ordine: 6 43 01 006 01 0
  45° Nr. ordine: 6 43 01 001 01 0	  45° Nr. ordine: 6 43 01 003 01 0
  60° Nr. ordine: 6 43 01 007 01 0	  60° Nr. ordine: 6 43 01 008 01 0

2° PASSAGGIO

Selezione della placchetta da taglio reversibile.

Smusso o raggio? Quale raggio? Per quale materiale?

-  Per utilizzo universale (acciaio e acciai inox morbidi).
-  Per metalli non ferrosi (ad es. alluminio, rame, ottone) e plastica.
-  Per acciai duri, acciai a grano fine e acciai inox altamente legati.

  8 mm KFH 17-8 R (T) 15 mm KFH 17-15 R (T) Nr. ordine: 6 43 02 004 01 0    	  8 mm KFH 17-8 R (T) 15 mm KFH 17-15 R (T) Nr. ordine: 6 43 02 003 01 0    	  8 mm KFH 17-8 R (T) 15 mm KFH 17-15 R (T) Nr. ordine: 6 43 02 011 01 0    
  2 mm Nr. ordine: 6 43 02 012 01 0 	  2 mm Nr. ordine: 6 43 02 018 01 0 	  2 mm Nr. ordine: 6 43 02 013 01 0 
  3 mm Nr. ordine: 6 43 02 006 01 0 	  3 mm Nr. ordine: 6 43 02 005 01 0 	  3 mm Nr. ordine: 6 43 02 014 01 0 
  4 mm Nr. ordine: 6 43 02 015 01 0 	  4 mm Nr. ordine: 6 43 02 016 01 0 	  4 mm Nr. ordine: 6 43 02 017 01 0 

Tenete presente che il sistema di colori     mostra gli accessori compatibili.

PER AKFH 18-5



1° PASSAGGIO

Selezione della placchetta da taglio reversibile.*
Smusso o raggio? Di quali dimensioni? Per quale materiale?

- Per utilizzo universale (acciaio e acciai inox morbidi).
- Per metalli non ferrosi (ad es. alluminio, rame, ottone) e plastica.

7,2 mm
Nr. ordine: 6 43 02 001 01 0

7,2 mm
Nr. ordine: 6 43 02 007 01 0

1,2 mm
Nr. ordine: 6 43 02 008 01 0

1,2 mm
Nr. ordine: 6 43 02 009 01 0

2,5 mm
Nr. ordine: 6 43 02 002 01 0

2,5 mm
Nr. ordine: 6 43 02 010 01 0

2° PASSAGGIO

Selezione del rullo guida adatto.

1,2 mm **7,2 mm**
*
ø 19,80 mm
Nr. ordine: 6 43 03 006 01 0

1,2 mm **2,7 mm**
ø 26,10 mm
Nr. ordine: 6 43 03 007 01 0

2,5 mm **5 mm**
ø 21,69 mm
Nr. ordine: 6 43 03 001 01 0

3° PASSAGGIO

Integrazione delle viti di bloccaggio.

SX
Set 10 pz.
Nr. ordine: 3 13 50 076 00 0

* Per poter utilizzare gli inserti 16 volte sono necessari entrambi i rulli guida.

3° PASSAGGIO

Selezione del rullo guida adatto.

8 mm KFH 17-8 R (T)
15 mm KFH 17-15 R (T)
Nr. ordine: 6 43 03 002 01 0

ø 29,90 mm

8 mm KFH 17-8 R (T)
15 mm KFH 17-15 R (T)
Nr. ordine: 6 43 03 003 01 0

ø 26,30 mm

7,4 mm KFH 17-8 R (T)
16 mm KFH 17-15 R (T)
Nr. ordine: 6 43 03 008 01 0

ø 25 mm

2 mm **8 mm**
*
KFH 17-8 R (T)
Nr. ordine: 6 43 03 009 01 0

2 mm **16,8 mm**
KFH 17-15 R (T)
Nr. ordine: 6 43 03 009 01 0

ø 26,65 mm

2 mm **4 mm**
*
KFH 17-8 R (T)
Nr. ordine: 6 43 03 010 01 0

2 mm **13 mm**
KFH 17-15 R (T)
Nr. ordine: 6 43 03 010 01 0

ø 32,30 mm

3 mm **6,2 mm**
KFH 17-8 R (T)
Nr. ordine: 6 43 03 004 01 0

3 mm **14 mm**
KFH 17-15 R (T)
Nr. ordine: 6 43 03 004 01 0

ø 28,55 mm

4 mm **7,5 mm**
KFH 17-8 R (T)
Nr. ordine: 6 43 03 011 01 0

4 mm **16,2 mm**
KFH 17-15 R (T)
Nr. ordine: 6 43 03 011 01 0

ø 27,55 mm

4° PASSAGGIO

Integrazione delle viti di bloccaggio.

KX
Set 10 pz.
Nr. ordine: 3 13 50 075 00 0

* Per poter utilizzare gli inserti 16 volte sono necessari entrambi i rulli guida.

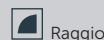
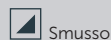

6 SMUSSATRICI

ACCESSORI AKFH 18-5



PLACCHETTA DI TAGLIO SX

Smusso diritto per applicazione universale (acciaio, acciai inox lavorabili).

Conf. pz.	Nr. ordine	Prezzo in € IVA escl.
10	6 43 02 001 01 0	251,00



PLACCHETTA DI TAGLIO SX

Smusso diritto per metalli non ferrosi e materiali morbidi (alluminio, rame, materiali plastici, etc.).

Conf. pz.	Nr. ordine	Prezzo in € IVA escl.
10	6 43 02 007 01 0	251,00



PLACCHETTA DI TAGLIO SX

Raggio di 1,2 mm per applicazione universale (acciaio, acciai inox lavorabili).

Conf. pz.	Nr. ordine	Prezzo in € IVA escl.
10	6 43 02 008 01 0	380,00



PLACCHETTA DI TAGLIO SX

Raggio di 1,2 mm per metalli non ferrosi e materiali morbidi (alluminio, rame, materiali plastici, etc.).

Conf. pz.	Nr. ordine	Prezzo in € IVA escl.
10	6 43 02 009 01 0	380,00



PLACCHETTA DI TAGLIO SX

Raggio 2,5 mm per applicazione universale (acciaio, acciai inox lavorabili).

Conf. pz.	Nr. ordine	Prezzo in € IVA escl.
10	6 43 02 002 01 0	380,00



PLACCHETTA DI TAGLIO SX

Raggio di 2,5 mm per metalli non ferrosi e materiali morbidi (alluminio, rame, materiali plastici, etc.).

Conf. pz.	Nr. ordine	Prezzo in € IVA escl.
10	6 43 02 010 01 0	380,00



VITE DI BLOCCAGGIO SX

Per placchette di taglio SX.

Conf. pz.	Nr. ordine	Prezzo in € IVA escl.
10	3 13 50 076 00 0	50,70



RULLO DI GUIDA

Ø 19,80 mm per smussi a 45° e raggio di 1,2 mm. Per poter utilizzare i due taglienti per ogni bordo (8x), e quindi impiegare 16 volte la specifica placchetta per la realizzazione di raggi, sono necessari entrambi i rulli guida (diametro piccolo e grande).

Nr. ordine	Prezzo in € IVA escl.
6 43 03 006 01 0	116,00



RULLO DI GUIDA

Ø 26,10 mm per smussi a 45° e raggio di 1,2 mm. Per poter utilizzare i due taglienti per ogni bordo (8x), e quindi impiegare 16 volte la specifica placchetta per la realizzazione di raggi, sono necessari entrambi i rulli guida (diametro piccolo e grande).

Nr. ordine	Prezzo in € IVA escl.
6 43 03 007 01 0	179,00



RULLO DI GUIDA

Ø 21,69 mm per smussi a 45° e raggio di 2,5 mm.

Nr. ordine	Prezzo in € IVA escl.
6 43 03 001 01 0	116,00

ACCESSORI KFH 17-8 R



TESTA DI FRESATURA

Testa di fresatura a 3 taglienti per smussi diritti a 30°.

Nr. ordine	Prezzo in € IVA escl.
6 43 01 002 01 0	466,00



TESTA DI FRESATURA

Testa di fresatura a 3 taglienti per smussi diritti a 45° e raggiati.

Nr. ordine	Prezzo in € IVA escl.
6 43 01 001 01 0	466,00



TESTA DI FRESATURA

Testa di fresatura a 3 taglienti per smussi diritti a 60°.

Nr. ordine	Prezzo in € IVA escl.
6 43 01 007 01 0	466,00

ACCESSORI KFH 17-15 R



TESTA DI FRESATURA

Testa di fresatura a 3 x 2 taglienti per smussi diritti a 30°.

Nr. ordine	Prezzo in € IVA escl.
6 43 01 004 01 0	678,00



TESTA DI FRESATURA

Testa di fresatura a 3 x 2 taglienti per smussi diritti a 45° e raggiati.

Nr. ordine	Prezzo in € IVA escl.
6 43 01 003 01 0	678,00



TESTA DI FRESATURA

Testa di fresatura a 3 x 2 taglienti per smussi diritti a 60°.

Nr. ordine	Prezzo in € IVA escl.
6 43 01 008 01 0	678,00

ACCESSORI KFH 17-8 R, KFH 17-15 R



PLACCHETTA DI TAGLIO KX

Smusso per acciai ad alta resistenza, acciai a grano fine, acciai speciali.

Conf. pz.	Nr. ordine	Prezzo in € IVA escl.
10	6 43 02 011 01 0	403,00



PLACCHETTA DI TAGLIO KX

Smusso diritto per metalli non ferrosi e materiali morbidi (alluminio, rame, materiali plastici, etc.).

Conf. pz.	Nr. ordine	Prezzo in € IVA escl.
10	6 43 02 003 01 0	376,00



PLACCHETTA DI TAGLIO KX

Smusso diritto per applicazione universale (acciaio, acciai inox lavorabili).

Conf. pz.	Nr. ordine	Prezzo in € IVA escl.
10	6 43 02 004 01 0	376,00



PLACCHETTA DI TAGLIO KX

Raggio 2 mm per acciai ad alta resistenza, acciai a grano fine, acciai speciali.

Conf. pz.	Nr. ordine	Prezzo in € IVA escl.
10	6 43 02 013 01 0	543,00



PLACCHETTA DI TAGLIO KX

Raggio di 2 mm per metalli non ferrosi e materiali morbidi (alluminio, rame, materiali plastici, etc.).

Conf. pz.	Nr. ordine	Prezzo in € IVA escl.
10	6 43 02 018 01 0	515,00



PLACCHETTA DI TAGLIO KX

Raggio di 2 mm per applicazione universale (acciaio, acciai inox lavorabili).

Conf. pz.	Nr. ordine	Prezzo in € IVA escl.
10	6 43 02 012 01 0	515,00



PLACCHETTA DI TAGLIO KX

Raggio 3 mm per acciai ad alta resistenza, acciai a grano fine, acciai speciali.

Conf. pz.	Nr. ordine	Prezzo in € IVA escl.
10	6 43 02 014 01 0	446,00



PLACCHETTA DI TAGLIO KX

Raggio di 3 mm per metalli non ferrosi e materiali morbidi (alluminio, rame, materiali plastici, etc.).

Conf. pz.	Nr. ordine	Prezzo in € IVA escl.
10	6 43 02 005 01 0	417,00



PLACCHETTA DI TAGLIO KX

Raggio di 3 mm per applicazione universale (acciaio, acciai inox lavorabili).

Conf. pz.	Nr. ordine	Prezzo in € IVA escl.
10	6 43 02 006 01 0	417,00



PLACCHETTA DI TAGLIO KX

Raggio 4 mm per acciai ad alta resistenza, acciai a grano fine, acciai speciali.

Conf. pz.	Nr. ordine	Prezzo in € IVA escl.
10	6 43 02 017 01 0	446,00



PLACCHETTA DI TAGLIO KX

Raggio di 4 mm per metalli non ferrosi e materiali morbidi (alluminio, rame, materiali plastici, etc.).

Conf. pz.	Nr. ordine	Prezzo in € IVA escl.
10	6 43 02 016 01 0	417,00



PLACCHETTA DI TAGLIO KX

Raggio di 4 mm per applicazione universale (acciaio, acciai inox lavorabili).

Conf. pz.	Nr. ordine	Prezzo in € IVA escl.
10	6 43 02 015 01 0	417,00



VITE DI BLOCCAGGIO KX

Per placchette di taglio KX.

Conf. pz.	Nr. ordine	Prezzo in € IVA escl.
10	3 13 50 075 00 0	48,30



RULLO DI GUIDA

Ø 29,90 mm per smussi a 30° e 37,5°; senza raggio.

Nr. ordine	Prezzo in € IVA escl.
6 43 03 002 01 0	179,00



RULLO DI GUIDA

Ø 26,30 mm per smussi a 45°; senza raggio.

Nr. ordine	Prezzo in € IVA escl.
6 43 03 003 01 0	179,00



RULLO DI GUIDA

Ø 25,00 mm per smussi a 60°; senza raggio.

Nr. ordine	Prezzo in € IVA escl.
6 43 03 008 01 0	179,00



RULLO DI GUIDA

Ø 26,65 mm per smussi a 45° e raggio di 2 mm. Per poter utilizzare i due taglienti per ogni bordo (8x), e quindi impiegare 16 volte la specifica placchetta per la realizzazione di raggi, sono necessari entrambi i rulli guida (diametro piccolo e grande).

Nr. ordine	Prezzo in € IVA escl.
6 43 03 009 01 0	179,00



RULLO DI GUIDA

Ø 32,30 mm per smussi a 45° e raggio di 2 mm. Per poter utilizzare i due taglienti per ogni bordo (8x), e quindi impiegare 16 volte la specifica placchetta per la realizzazione di raggi, sono necessari entrambi i rulli guida (diametro piccolo e grande).

Nr. ordine	Prezzo in € IVA escl.
6 43 03 010 01 0	179,00



RULLO DI GUIDA

Ø 28,55 mm per smussi a 45° e raggio di 3 mm.

Nr. ordine	Prezzo in € IVA escl.
6 43 03 004 01 0	179,00



RULLO DI GUIDA

Ø 27,55 mm per smussi a 45° e raggio di 4 mm.

Nr. ordine	Prezzo in € IVA escl.
6 43 03 011 01 0	179,00



6 TAGLIO E FRESATURA DI TUBI

Le segatubi FEIN:

lavorazione efficiente di tubi con un'alta asportazione del truciolo.

Nell'ambito della tecnica di taglio dei tubi le segatubi FEIN sono note in tutto il mondo. Possono essere utilizzate per ogni tipo di operazione: dal taglio su misura dei tubi prima della posa al taglio di tubi già posati. Le segatubi FEIN si distinguono per la loro robustezza e un'alta efficienza. Sono perfette per la lavorazione di tubi in ghisa o acciaio

per olio, gas ed acqua, ad esempio in condotte, reti pubbliche di distribuzione, centrali elettriche e impianti di produzione nonché nella costruzione di serbatoi. La tecnica ottimizzata assicura alte prestazioni in termini di asportazione del truciolo.

Tecnologia comprovata per risultati perfetti.

Nel campo della tecnologia di taglio dei tubi, le segatubi FEIN sono note in tutto il mondo. Il loro campo di applicazione va dal taglio a misura prima della posa al taglio di tubi già posati. Le segatubi FEIN convincono per la loro qualità robusta e l'elevata efficienza.

Sono ideali per la lavorazione di tubi in ghisa o acciaio per oleodotti, gasdotti e condutture idriche, che vengono

utilizzati, ad esempio, nelle condutture, nelle reti di approvvigionamento pubblico, nelle centrali elettriche e negli impianti di produzione, nonché nella costruzione di serbatoi. L'avanzata tecnologia garantisce elevate prestazioni di taglio.

I vantaggi in breve:

- + Grazie alla robusta costruzione della macchina, ai potenti motori e ai materiali d'alta qualità sono perfette per l'impiego in condizioni estreme.
- + Impiego delle segatubi elettriche per tubi anche a temperature sotto zero.
- + Segatubi elettriche con avanzamento e ritorno (ritorno solo in assenza di carico).
- + Indicate per l'impiego flessibile per tubi da 250 a 3 000 mm.
- + Tagli smussati e diritti con frese sagomate o lame da taglio
- + Traccia di taglio precisa e taglio esatto grazie al sistema a doppia catena, all'allineamento della traccia regolabile e al doppio tensionamento della catena.
- + Estremità dei tubi esenti da fessurazioni per risultati perfetti durante la saldatura. Motivo: un risultato di fresatura e taglio perfetto grazie all'alta capacità di asportazione, un'alta qualità dell'utensile e senza spostamento della linea di taglio.
- + Montaggio semplice grazie all'ottimizzata maneggevolezza.
- + Disponibili in due varianti di trasmissione: diversi livelli di avanzamento e di velocità garantiscono una velocità di taglio adatta ai diversi materiali (raccomandazione: tubo in acciaio - velocità di taglio lenta, tubo in ghisa - velocità di taglio veloce).
- + Lavorazione puntuale e sicura grazie all'avanzamento attivabile e disattivabile (segatubi RSG/RDG 1 500).
- + Spegnimento della macchina mediante limitatore di coppia a frizione e quindi protezione della macchina dall'eventuale sovraccarico della trasmissione.
- + Vasto assortimento di accessori FEIN.





Panoramica macchine



Segatubi elettriche FEIN:

Classe di protezione I. Tipo di protezione IP X4.
 In combinazione con l'interruttore di sicurezza:
 + Sicurezza tramite blocco automatico di spunto.
 + Protezione da sovraccarichi per il motore a corrente trifase.
 Prodotte e certificate secondo la norma EN 62841.

VERSIONE RSG:

+ Per l'impiego universale.
 + Motore a corrente trifase protetto contro le esplosioni e l'umidità.

VERSIONE RSG EX:

+ Particolarmente indicata per tagliare tubi per olio e gas senza materiale presente nella condotta.
 + Motore a corrente trifase protetto contro le esplosioni e l'umidità con interruttore supplementare protetto contro le esplosioni.

Segatubi ad aria compressa FEIN:

VERSIONE RDG:

+ Protezione durante il lavoro su tubi per acqua, olio e gas senza materiale presente nella condotta tramite l'azionamento ad aria compressa.
 + Indicate per l'impiego nel campo delle acque potabili.
 + Componenti dell'azionamento a motore sono inossidabili.
 + Le lamelle del motore pneumatico sono antirigonfiamento.
 + È possibile persino un funzionamento a secco di breve durata.

**SAREMO LIETI DI OFFRIRVI LA NOSTRA
 CONSULENZA TECNICA.**

SISTEMA FEIN VersaMAG





FEIN VersaMAG 190

Magnete permanente compatto e potente con morsa a vite per il bloccaggio di diversi componenti su superfici magnetiche senza attrezzi.



ACCESSORI 191

Accessori pratici e di uso universale. E c'è di più: perché la forza di serraggio magnetica FEIN è ampliabile quasi all'infinito.





Il nuovo sistema FEIN VersaMAG.

LA FORZA DI BLOCCAGGIO DIVENTA PORTATILE.

Il nuovo sistema VersaMAG di FEIN porta una nuova dimensione di flessibilità nel mondo del serraggio. Il potente magnete permanente è la base del sistema FEIN VersaMAG.

Grazie al magnete permanente, la morsa a vite non è più fissata sul banco di lavoro, ma può essere utilizzata proprio dove prima un bloccaggio rapido rappresentava una grande sfida: in cantiere e in officina, in verticale e soprattutto quando «si deve solo fare un attimo una cosa».

Semplice. Portatile. Flessibile. E la soluzione perfetta per non dover più scegliere tra un bloccaggio sicuro e un lavoro veloce.

VERSAMAG
SYSTEM



FLESSIBILE.

Grazie al magnete può essere utilizzato in modo flessibile e rapido per una ampia gamma di applicazioni.

OTTIMA STABILITÀ. NESSUN SPOSTAMENTO.

Preciso allineamento della morsa con magnete grazie a una premagnetizzazione del 30%.

CHI NON HA GIÀ AVUTO QUESTI PROBLEMI?



SITUAZIONE PERICOLOSA

L'operatore lavora di fretta il pezzo tenendolo in mano.



MANCANZA DI FLESSIBILITÀ

La morsa a vite è fissata sul banco da lavoro e porta via spazio.



PERDITA DI TEMPO

Di solito la morsa a vite si trova nel posto dove non serve.



Il sistema FEIN VersaMAG:
per un bloccaggio sicuro.
Sempre e ovunque.

E c'è di più...

Il sistema VersaMAG di FEIN viene costantemente integrato con nuovi accessori. Il potente magnete permanente è la base del sistema di serraggio modulare.



SENZA PROBLEMI.

Lavorazione precisa e sicura direttamente in cantiere e in officina.

Riduzione degli infortuni sul lavoro grazie al sistema VersaMAG.

PRODUTTIVITÀ.

Si adatta a qualsiasi ambito di lavoro. Lavorazione orientata al risultato.



MODULARE.

Sistema di serraggio ampliabile per affrontare qualsiasi sfida.

TENUTA. SEMPLICITÀ. SICUREZZA.

Grazie all'innovativo sistema a doppio rotore, la forza di tenuta di 7.800 N garantisce un bloccaggio sicuro su qualsiasi superficie magnetica, anche su lamiere sottili da 4 mm.

IL VOSTRO VALORE AGGIUNTO



RIDOTTO RISCHIO DI INFORTUNI!

Bloccaggio facile e sicuro del pezzo. Incidenti sul lavoro ridotti al minimo.



RISPARMIO DI TEMPO!

L'impiego portatile e flessibile permette di modificare i materiali da lavorare direttamente sul posto.



AUMENTO DELLA PRODUTTIVITÀ!

Tempi di allestimento ridotti grazie al sistema VersaMAG.



FACILITÀ DI UTILIZZO!

Grazie al semplice principio di serraggio l'operatore presta maggiore attenzione al bloccaggio in sicurezza del pezzo.



GARANZIA DI QUALITÀ!

Bloccaggio perfetto dei pezzi sempre e ovunque. Lavorazioni professionali possibili in qualsiasi momento.



SISTEMA CON POSTAZIONE DI LAVORO FLESSIBILE

Accessori compatibili per molteplici applicazioni.

7

7 FEIN VersaMAG

VersaMAG



FORNITURA

1 magnete permanente, 1 piastra di montaggio, 1 cinghia di fissaggio

Per gli accessori vedere pagina 191

Il potente magnete permanente costituisce la base del sistema FEIN VersaMAG. Con piastra di montaggio integrata, il magnete permanente getta le basi per una buona riuscita in ogni applicazione

Forza di tenuta magnetica	N	7 800
Dimensioni base magnetica	mm	212 x 70
Peso EPTA	kg	3,75
Nr. ordine	3 21 72 050 02 0	
EAN	4014586461311	
Prezzo in € IVA escl. [PK01]	353,00	

I VANTAGGI DEI PRODOTTI FEIN

- + Portatile, per un utilizzo rapido e flessibile. Si adatta a ogni ambiente di lavoro grazie alla struttura compatta e al magnete permanente molto sottile.
- + Ottimizza ogni posto di lavoro: per lavorare in modo ordinato e sicuro in svariate applicazioni.
- + Sistema modulare: lo straordinario sistema modulare garantisce una tenuta sicura nelle più svariate situazioni lavorative e può essere costantemente ampliato con i giusti accessori.
- + Fino a 7800 N di forza di tenuta grazie all'innovativo sistema a due rotori per il serraggio sicuro su tutte le superfici magnetiche, addirittura anche per le lamiere sottili (a partire da 4 mm di spessore).
- + Serraggio in spazi ridotti o in verticale? Nessun problema grazie alla struttura compatta e al magnete permanente molto sottile.
- + Preciso allineamento del magnete permanente grazie a una premagnetizzazione del 30 %.

SET MORSA FEIN VersaMAG



FORNITURA

1 magnete permanente, 1 piastra di montaggio, 1 morsa a vite, 1 chiave a brugola da 3 mm, 1 cinghia di fissaggio

Per gli accessori vedere pagina 191

Magnete permanente compatto e potente con morsa a vite per il bloccaggio di diversi componenti su superfici magnetiche senza attrezzi.

Altezza ganasce	mm	40
Larghezza ganasce	mm	100
Forza di tenuta magnetica	N	7 800
Dimensioni base magnetica	mm	212 x 70
Peso EPTA	kg	7,25
Nr. ordine	9 07 01 003 02 0	
EAN	4014586896564	
Prezzo in € IVA escl. [PK01]	489,00	

I VANTAGGI DEI PRODOTTI FEIN

- + Portatile, per un utilizzo rapido e flessibile. Si adatta a ogni ambiente di lavoro grazie alla struttura compatta e al magnete permanente molto sottile.
- + Ottimizza ogni posto di lavoro: per lavorare in modo ordinato e sicuro in svariate applicazioni.
- + Sistema modulare: lo straordinario sistema modulare garantisce una tenuta sicura nelle più svariate situazioni lavorative e può essere costantemente ampliato con i giusti accessori.
- + La morsa a vite ha un campo di serraggio di 108 mm e una larghezza ganasce di 100 mm.
- + Ganasce sostituibili a diverse altezze per serrare materiali di grandi dimensioni come lamiere e tubi.
- + Fino a 7800 N di forza di tenuta grazie all'innovativo sistema a due rotori per il serraggio sicuro su tutte le superfici magnetiche, addirittura anche per le lamiere sottili (a partire da 4 mm di spessore).
- + Serraggio in spazi ridotti o in verticale? Nessun problema grazie alla struttura compatta e al magnete permanente molto sottile.
- + Preciso allineamento del magnete permanente grazie a una premagnetizzazione del 30 %.
- + Serraggio sicuro di componenti per l'ulteriore lavorazione con diversi elettrotensili, come ad es. smerigliatrici angolari, trapani avvitatori, seghe, MULTIMASTER ecc.

SET FORATURA A CORONA FEIN VersaMAG CM3



FORNITURA

1 magnete permanente, 1 piastra di montaggio, 1 morsa a vite, 1 chiave a brugola da 3 mm, 1 cinghia di fissaggio, 1 set punte a corona Best of (6 punte HSS Ø 12, 14, 16, 18, 20, 22 mm), 2 perni di centraggio da 100 mm, 1 pompa per refrigerante, 1 codolo d'attacco Weldon da 3/4" CM3 (Ø 12 - 65 mm), 1 valigetta portautensili in plastica (L-BOXX 238)

Per gli accessori vedere pagina 191

Il set di foratura a corona VersaMAG FEIN è la combinazione perfetta tra i più rapidi risultati di foratura a corona e il serraggio flessibile senza chiavi di servizio con la morsa VersaMAG FEIN. Perfettamente adatto per lavorare su utensili per la foratura su centri di foratura a banco o a colonna.

Altezza ganasce	mm	40
Larghezza ganasce	mm	100
Forza di tenuta magnetica	N	7 800
Dimensioni base magnetica	mm	212 x 70
Peso EPTA	kg	12,85
Nr. ordine	9 07 01 007 00 0	
EAN	4014586899749	
Prezzo in € IVA escl. [PK01]	879,00	

I VANTAGGI DEI PRODOTTI FEIN

- + Set di foratura a corona: per realizzare fori di grandi dimensioni in modo semplice e rapido. Risparmio di tempo fino al 40 % rispetto alla foratura con punte elicoidali convenzionali. In combinazione con la morsa a vite FEIN VersaMAG, i materiali possono essere serrati in modo flessibile, intuitivo e senza chiavi di servizio su utensili per la foratura montati su banco o su un supporto.
 - + Portatile, per un utilizzo rapido e flessibile. Si adatta a ogni ambiente di lavoro grazie alla struttura compatta e al magnete permanente molto sottile.
 - + Ottimizza ogni posto di lavoro: per lavorare in modo ordinato e sicuro in svariate applicazioni.
 - + Sistema modulare: lo straordinario sistema modulare garantisce una tenuta sicura nelle più svariate situazioni lavorative e può essere costantemente ampliato con i giusti accessori.
 - + Preciso allineamento del magnete permanente grazie a una premagnetizzazione del 30 %.
 - + La morsa a vite ha un campo di serraggio di 108 mm e una larghezza ganasce di 100 mm.
- Valigetta portautensili L-BOXX:** per riporre gli accessori in modo preciso, ordinato e sicuro. Grazie agli appositi inserti per minuteria, tutti gli accessori trovano il loro posto e le valigette L-BOXX possono essere facilmente collegate e impilate.

ACCESSORI GENERICI

**PIASTRA DI SALDATURA Ø 16 MM (FEIN VersaMAG)**

Resistente piastra di saldatura con un diametro dei fori di 16 mm su 250 x 250 mm. Elevata protezione superficiale grazie alla nitrurazione al plasma e con fori predefiniti per elementi Demmeler e Siegmund.

Nr. ordine	Prezzo in € IVA escl.
9 07 01 005 02 0	232,00

**GANASCE RIALZATE 60 MM (VersaMAG)**

Ideale per la lavorazione di materiali tondi e piatti di grandi dimensioni fino a un diametro di 100 mm.

Nr. ordine	Prezzo in € IVA escl.
3 24 22 420 01 0	45,90

**MORSA A VITE (FEIN VersaMAG)**

La morsa a vite portatile può essere montata sul magnete permanente VersaMAG FEIN in un batter d'occhio e introduce una dimensione completamente nuova di flessibilità nel mondo del bloccaggio.

Nr. ordine	Prezzo in € IVA escl.
9 07 01 003 01 0	204,00

ASPIRATORI A SECCO E A UMIDO





ASPIRATORE A BATTERIA 194

Aspiratore a batteria leggero e compatto della classe di polvere L con elevata forza d'aspirazione per un impiego portatile.



ASPIRATORI A SECCO E A UMIDO 196

Per risultati ottimali e lavorazioni sicure dal punto di vista della salute.



8 ASPIRATORE A BATTERIA

ASBS 18-10 AS



Aspiratore a batteria leggero e compatto della classe di polvere L con elevata forza d'aspirazione per un impiego portatile.

Tensione batteria	V	18
Compatibilità batteria		Ioni di litio / Ioni di litio ProCORE
Attacco batteria		18 V AMPShare
Volume del contenitore	l	10
Peso senza batteria	kg	4,70

Nr. ordine	9 26 04 203 01 0
EAN	4014586895734
Prezzo in € IVA escl. [PK01]	192,00

I VANTAGGI DEI PRODOTTI FEIN

- + Il flusso d'aria di rotazione assicura una forte potenza d'aspirazione senza interruzioni e di conseguenza una quantità di polvere sempre ridotta e un ambiente di lavoro pulito.
- + I diversi accessori e la lavorazione senza sacchetto raccogli-polvere permettono di eseguire diverse applicazioni a secco e a umido e aiutano a ottenere risultati perfetti.
- + Grazie alla sua struttura compatta e al peso ridotto, l'utensile è comodo da trasportare e può essere utilizzato nelle condizioni di lavoro più svariate.
- + Compatibile con le batterie AMPShare / Bosch Professional da 18 V.

FORNITURA

1 adattatore utensile, 1 spazzola,
1 bocchetta per interstizi, 1 tubo flessibile,
1 tubo distributore, 1 set di tubi d'aspirazione, 3 pezzi, 1 Filtro plissettato PES, 1 set di rulli, 4 pezzi

Per gli accessori vedere pagina 195

ACCESSORI GENERICI



ADATTATORE UTENSILE

Adattatore utensile con regolazione della forza d'aspirazione per tubo flessibile con Ø 35 mm, attacco elettroutensile con Ø 27 mm.

Nr. ordine	Prezzo in € IVA escl.
3 13 24 000 18 7	10,90



TUBO ASPIRAZIONE

Tubo flessibile d'aspirazione lungo 1,6 m per il collegamento con l'aspiratore a batteria ASBS 18-10.

Nr. ordine	Prezzo in € IVA escl.
3 13 24 000 18 8	38,80



CURVA

Bocchetta curva del tubo d'aspirazione per il collegamento con il tubo flessibile d'aspirazione dell'aspiratore a batteria ASBS 18-10.

Nr. ordine	Prezzo in € IVA escl.
3 13 24 000 18 9	7,35



TUBO ASPIRAZIONE

Set di tubi d'aspirazione (3 pezzi) per l'utilizzo con l'aspiratore a batteria ASBS 18-10.

Nr. ordine	Prezzo in € IVA escl.
3 13 24 000 19 0	19,40



BOCCHETTA PER INTERSTIZI

Bocchetta per interstizi per punti difficilmente accessibili, ideale per angoli e scanalature.

Nr. ordine	Prezzo in € IVA escl.
3 13 24 000 19 1	8,55



FILTRO A PIEGHE

Filtro per l'aspiratore a batteria ASBS 18-10.

Nr. ordine	Prezzo in € IVA escl.
3 13 24 000 19 2	35,50



SPAZZOLA PER PAVIMENTI

Spazzola per pavimenti per l'aspirazione uniforme di pavimenti.

Nr. ordine	Prezzo in € IVA escl.
3 13 24 000 19 3	17,00



SET DI RULLI

Set di rulli (4 pezzi) per l'aspiratore a batteria ASBS 18-10.

Nr. ordine	Prezzo in € IVA escl.
3 13 24 000 19 4	14,50

8 ASPIRATORI A SECCO E A UMIDO



FEIN DUSTEX 35 MX AC

Potente aspiratore professionale a secco/umido della classe di polvere M con pulizia filtro completamente automatica con fissaggio di differenti sistemi di valigetta, comprendente numerosi accessori.

FEIN DUSTEX 35 MX

Potente aspiratore professionale a secco/umido della classe di polvere M con fissaggio di differenti sistemi di valigetta, comprendente numerosi accessori.

FEIN DUSTEX 35 LX AC

Potente aspiratore professionale a secco/umido della classe di polvere L con pulizia filtro completamente automatica con fissaggio di differenti sistemi di valigetta, comprendente numerosi accessori.

FEIN DUSTEX 35 LX

Potente aspiratore professionale a secco/umido della classe di polvere L con fissaggio di differenti sistemi di valigetta, comprendente numerosi accessori.

PAGINA		198	198	199	199
Dispositivo automatico di accensione/spengimento		•	•	•	•
SoftStart		•	•	•	•
Pulizia automatica del filtro		•		•	
Funzione antistatica		•	•	o	o
Supporto valigetta		•	•	•	•
Classe di polvere		M	M	L	L
Potenza max. assorbita	W	1 380	1 380	1 380	1 380
Portata d'aria	lt/min	4 320	4 320	4 320	4 320
Depressione max.	hPa	254	254	254	254
Volume del contenitore	l	35	35	35	35
Cavo con spina	m	7,5	7,5	7,5	7,5
Peso EPTA	kg	14,10	13,50	14,10	13,50

o opzione • compreso



SET FEIN DUSTEX 35 L

Potente aspiratore a umido e a secco per l'allacciamento di elettrotensili per eseguire lavori di montaggio e di officina con ampio set di accessori.

FEIN DUSTEX 35 L

Potente aspiratore a umido e a secco per il collegamento di elettrotensili in officina ed in cantiere.

SET FEIN DUSTEX 25 L

Compatto e potente aspiratore a umido e a secco per il collegamento di elettrotensili in officina ed in cantiere con un ricco set di accessori.

FEIN DUSTEX 25 L

Compatto e potente aspiratore a umido e a secco per il collegamento di elettrotensili in officina ed in cantiere.

	200	200	201	201
	•	•	•	•
	•	•	•	•
	o	o	o	o
	L	L	L	L
	1 380	1 380	1 380	1 380
	4 320	4 320	4 320	4 320
	253	253	253	253
	32	32	22	22
	7,5	7,5	7,5	7,5
	9,00	9,00	8,00	8,00

8 ASPIRATORI A SECCO E A UMIDO

FEIN DUSTEX 35 MX AC Potente aspiratore professionale a secco/umido della classe di polvere M con pulizia filtro completamente automatica con fissaggio di differenti sistemi di valigetta, comprendente numerosi accessori.



FORNITURA

1 archetto di spinta, 1 Filtro plissettato PES, 1 sacco di smaltimento, 1 tubo di aspirazione ES di 4 m, Ø 35 mm, 1 manicotto con regolazione della forza di aspirazione, 1 manicotto a più livelli, 2 tubi di aspirazione (versione in metallo), 1 bocchetta combinata con inserti di ricambio, 1 bocchetta per interstizi, 1 pennello aspirante, 1 curva

Per gli accessori vedere pagina 202

Potenza max. assorbita	W	1 380
Portata d'aria	lt/min	4 320
Depressione max.	hPa	254
Volume del contenitore	l	35
Cavo con spina	m	7,5
Livello di pressione sonora	dB	67
Peso EPTA	kg	14,10

Nr. ordine	9 20 32 060 00 0
EAN	4014586883069
Prezzo in € IVA escl. [PK01]	904,00

I VANTAGGI DEI PRODOTTI FEIN

- + Approvato per l'aspirazione di polveri dannose per la salute della classe M.
- + Valigette portautensili di diversi sistemi possono essere appoggiate e fissate facilmente sulla testa dell'aspiratore.
- + Pulizia filtro completamente automatica (AC) per lavorare senza interruzioni grazie alla maggiore durata del filtro plissettato.
- + Trasporto ergonomico dell'intera unità composta da elettrotenute e aspiratore grazie all'archetto di spinta, al fissaggio della valigetta e degli accessori.
- + Aspirazione affidabile dei più svariati tipi di sporcizia, dai liquidi fino alle polveri fini.
- + Con filtro plissettato PES e dispositivo di spegnimento elettronico per un'eccellente aspirazione a umido.
- + Presa autostart con accensione ritardata per evitare picchi di tensione.
- + Regolazione continua della forza di aspirazione sull'aspiratore.
- + Il cavo elettrico di 7,5 m e il tubo di aspirazione di 4 m assicurano un ampio raggio di lavoro.
- + Funzione antistatica contro l'elettricità statica durante il lavoro - a dissipazione elettrostatica.

FEIN DUSTEX 35 MX

Potente aspiratore professionale a secco/umido della classe di polvere M con fissaggio di differenti sistemi di valigetta, comprendente numerosi accessori.



FORNITURA

1 archetto di spinta, 1 Filtro plissettato PES, 1 Sacchetto filtrante premium in tessuto vlies, 1 tubo di aspirazione ES di 4 m, Ø 35 mm, 1 manicotto con regolazione della forza di aspirazione, 1 manicotto a più livelli, 2 tubi di aspirazione (versione in metallo), 1 bocchetta combinata con inserti di ricambio, 1 bocchetta per interstizi, 1 pennello aspirante, 1 curva

Per gli accessori vedere pagina 202

Potenza max. assorbita	W	1 380
Portata d'aria	lt/min	4 320
Depressione max.	hPa	254
Volume del contenitore	l	35
Cavo con spina	m	7,5
Livello di pressione sonora	dB	67
Peso EPTA	kg	13,50

Nr. ordine	9 20 31 060 00 0
EAN	4014586883052
Prezzo in € IVA escl. [PK01]	793,00

I VANTAGGI DEI PRODOTTI FEIN

- + Approvato per l'aspirazione di polveri dannose per la salute della classe M.
- + Valigette portautensili di diversi sistemi possono essere appoggiate e fissate facilmente sulla testa dell'aspiratore.
- + Trasporto ergonomico dell'intera unità composta da elettrotenute e aspiratore grazie all'archetto di spinta, al fissaggio della valigetta e degli accessori.
- + Aspirazione affidabile dei più svariati tipi di sporcizia, dai liquidi fino alle polveri fini.
- + Con filtro plissettato PES e dispositivo di spegnimento elettronico per un'eccellente aspirazione a umido.
- + Presa autostart con accensione ritardata per evitare picchi di tensione.
- + Regolazione continua della forza di aspirazione sull'aspiratore.
- + Il cavo elettrico di 7,5 m e il tubo di aspirazione di 4 m assicurano un ampio raggio di lavoro.
- + Funzione antistatica contro l'elettricità statica durante il lavoro - a dissipazione elettrostatica.

FEIN DUSTEX 35 LX AC

Potente aspiratore professionale a secco/umido della classe di polvere L con pulizia filtro completamente automatica con fissaggio di differenti sistemi di valigetta, comprendente numerosi accessori.



Potenza max. assorbita	W	1 380
Portata d'aria	lt/min	4 320
Depressione max.	hPa	254
Volume del contenitore	l	35
Cavo con spina	m	7,5
Livello di pressione sonora	dB	67
Peso EPTA	kg	14,10
Nr. ordine		9 20 30 060 00 0
EAN		4014586882994
Prezzo in € IVA escl. [PK01]		737,00

I VANTAGGI DEI PRODOTTI FEIN

- + Valigette portautensili di diversi sistemi possono essere appoggiate e fissate facilmente sulla testa dell'aspiratore.
- + Trasporto ergonomico dell'intera unità composta da elettrotennente e aspiratore grazie all'archetto di spinta, al fissaggio della valigetta e degli accessori.
- + Pulizia filtro completamente automatica (AC) per lavorare senza interruzioni grazie alla maggiore durata del filtro plissettato.
- + Aspirazione affidabile dei più svariati tipi di sporcizia, dai liquidi fino alle polveri fini.
- + Omologazione per la classe di polvere L.
- + Con filtro plissettato PES e dispositivo di spegnimento elettronico per un'eccellente aspirazione a umido.
- + Presa autostart con accensione ritardata per evitare picchi di tensione.
- + Regolazione continua della forza di aspirazione sull'aspiratore.
- + Il cavo elettrico di 7,5 m e il tubo di aspirazione di 4 m assicurano un ampio raggio di lavoro.
- + Funzione antistatica contro l'elettricità statica durante il lavoro - a dissipazione elettrostatica attraverso il tubo aspirante 3 13 45 120 01 0 in opzione.

FORNITURA

1 archetto di spinta, 1 Filtro plissettato PES, 1 sacco di smaltimento, 1 tubo di aspirazione 4 m, Ø 35 mm, 1 manicotto con regolazione della forza di aspirazione, 1 manicotto a più livelli, 2 tubi di aspirazione (versione in metallo), 1 bocchetta combinata con inserti di ricambio, 1 bocchetta per interstizi, 1 pennello aspirante, 1 curva

Per gli accessori vedere pagina 202

FEIN DUSTEX 35 LX

Potente aspiratore professionale a secco/umido della classe di polvere L con fissaggio di differenti sistemi di valigetta, comprendente numerosi accessori.



Potenza max. assorbita	W	1 380
Portata d'aria	lt/min	4 320
Depressione max.	hPa	254
Volume del contenitore	l	35
Cavo con spina	m	7,5
Livello di pressione sonora	dB	67
Peso EPTA	kg	13,50
Nr. ordine		9 20 29 060 00 0
EAN		4014586882956
Prezzo in € IVA escl. [PK01]		624,00

I VANTAGGI DEI PRODOTTI FEIN

- + Valigette portautensili di diversi sistemi possono essere appoggiate e fissate facilmente sulla testa dell'aspiratore.
- + Trasporto ergonomico dell'intera unità composta da elettrotennente e aspiratore grazie all'archetto di spinta, al fissaggio della valigetta e degli accessori.
- + Aspirazione affidabile dei più svariati tipi di sporcizia, dai liquidi fino alle polveri fini.
- + Omologazione per la classe di polvere L.
- + Con filtro plissettato PES e dispositivo di spegnimento elettronico per un'eccellente aspirazione a umido.
- + Presa autostart con accensione ritardata per evitare picchi di tensione.
- + Regolazione continua della forza di aspirazione sull'aspiratore.
- + Il cavo elettrico di 7,5 m e il tubo di aspirazione di 4 m assicurano un ampio raggio di lavoro.
- + Funzione antistatica contro l'elettricità statica durante il lavoro - a dissipazione elettrostatica attraverso il tubo aspirante 3 13 45 120 01 0 in opzione.

FORNITURA

1 archetto di spinta, 1 Filtro plissettato PES, 1 Sacchetto filtrante premium in tessuto vlies, 1 tubo di aspirazione 4 m, Ø 35 mm, 1 manicotto con regolazione della forza di aspirazione, 1 manicotto a più livelli, 2 tubi di aspirazione (versione in metallo), 1 bocchetta combinata con inserti di ricambio, 1 bocchetta per interstizi, 1 pennello aspirante, 1 curva

Per gli accessori vedere pagina 202

8 ASPIRATORI A SECCO E A UMIDO

SET FEIN DUSTEX 35 L

Potente aspiratore a umido e a secco per l'allacciamento di elettroutensili per eseguire lavori di montaggio e di officina con ampio set di accessori.



Potenza max. assorbita	W	1 380
Portata d'aria	lt/min	4 320
Depressione max.	hPa	253
Volume del contenitore	l	32
Cavo con spina	m	7,5
Peso EPTA	kg	9,00

Nr. ordine	9 20 36 060 00 0
EAN	4014586891903
Prezzo in € IVA escl. [PK01]	491,00

FORNITURA

1 manicotto con regolazione della forza di aspirazione, 1 bocchetta combinata per inserti di ricambio, 1 tubo di aspirazione 4 m, Ø 35 mm, 1 pennello aspirante, 1 curva, 2 tubi di aspirazione (versione in metallo), 1 bocchetta per interstizi, 1 filtro aspiratore, 1 sacchetto filtrante in tessuto

Per gli accessori vedere pagina 202

I VANTAGGI DEI PRODOTTI FEIN

- + Potente turbina con una portata d'aria di 70 l/s e depressione di 253 mbar.
- + Rumorosità minima di 67 dB (A).
- + Il cavo elettrico di 7,5 m e il tubo di aspirazione di 4 m assicurano un ampio raggio di lavoro.
- + Funzione antistatica contro l'elettricità statica durante il lavoro - a dissipazione elettrostatica attraverso il tubo aspirante 3 13 45 120 01 0 e il manicotto 3 13 45 300 01 0 in opzione.
- + Grandi ruote girevoli di 360° per un'ottima mobilità anche in spazi ristretti.
- + Manicotto con regolazione della forza d'aspirazione per modulare facilmente la potenza d'aspirazione.
- + Presa autostart con accensione ritardata per evitare picchi di tensione.
- + Pratico piano d'appoggio con parapetto.
- + Omologazione per la classe di polvere L.

FEIN DUSTEX 35 L

Potente aspiratore a umido e a secco per il collegamento di elettroutensili in officina ed in cantiere.



Potenza max. assorbita	W	1 380
Portata d'aria	lt/min	4 320
Depressione max.	hPa	253
Volume del contenitore	l	32
Cavo con spina	m	7,5
Peso EPTA	kg	9,00

Nr. ordine	9 20 36 223 00 0
EAN	4014586891941
Prezzo in € IVA escl. [PK01]	418,00

FORNITURA

1 tubo di aspirazione 4 m, Ø 35 mm, 1 manicotto con regolazione della forza di aspirazione, 1 sacchetto filtrante in tessuto, 1 filtro aspiratore

Per gli accessori vedere pagina 202

I VANTAGGI DEI PRODOTTI FEIN

- + Potente turbina con una portata d'aria di 70 l/s e depressione di 253 mbar.
- + Rumorosità minima di 67 dB (A).
- + Il cavo elettrico di 7,5 m e il tubo di aspirazione di 4 m assicurano un ampio raggio di lavoro.
- + Funzione antistatica contro l'elettricità statica durante il lavoro - a dissipazione elettrostatica attraverso il tubo aspirante 3 13 45 120 01 0 e il manicotto 3 13 45 300 01 0 in opzione.
- + Grandi ruote girevoli di 360° per un'ottima mobilità anche in spazi ristretti.
- + Presa autostart con accensione ritardata per evitare picchi di tensione.
- + Omologazione per la classe di polvere L.
- + Pratico piano d'appoggio con parapetto.
- + Manicotto con regolazione della forza d'aspirazione per modulare facilmente la potenza d'aspirazione.

SET FEIN DUSTEX 25 L



Compatto e potente aspiratore a umido e a secco per il collegamento di elettrotensili in officina ed in cantiere con un ricco set di accessori.

Potenza max. assorbita	W	1 380
Portata d'aria	lt/min	4 320
Depressione max.	hPa	253
Volume del contenitore	l	22
Cavo con spina	m	7,5
Peso EPTA	kg	8,00

I VANTAGGI DEI PRODOTTI FEIN

- + Potente turbina con una portata d'aria di 70 l/s e depressione di 253 mbar.
- + Rumorosità minima di 67 dB (A).
- + Il cavo elettrico di 7,5 m e il tubo di aspirazione di 4 m assicurano un ampio raggio di lavoro.
- + Funzione antistatica contro l'elettricità statica durante il lavoro - a dissipazione elettrostatica attraverso il tubo aspirante 3 13 45 120 01 0 e il manicotto 3 13 45 300 01 0 in opzione.
- + Grandi ruote girevoli di 360° per un'ottima mobilità anche in spazi ristretti.
- + Manicotto con regolazione della forza d'aspirazione per modularlo facilmente la potenza d'aspirazione.
- + Presa autostart con accensione ritardata per evitare picchi di tensione.
- + Pratico piano d'appoggio con parapetto.
- + Omologazione per la classe di polvere L.

FORNITURA

1 tubo di aspirazione 4 m, Ø 35 mm, 1 manicotto con regolazione della forza di aspirazione, 1 sacchetto filtrante in tessuto, 1 filtro aspiratore, 2 tubi di aspirazione (versione in metallo), 1 bocchetta combinata per inserti di ricambio, 1 bocchetta per interstizi, 1 pennello aspirante, 1 curva

Per gli accessori vedere pagina 202

Nr. ordine	9 20 35 060 00 0	
EAN	4014586891828	
Prezzo in € IVA escl. [PK01]	431,00	

FEIN DUSTEX 25 L



Compatto e potente aspiratore a umido e a secco per il collegamento di elettrotensili in officina ed in cantiere.

Potenza max. assorbita	W	1 380
Portata d'aria	lt/min	4 320
Depressione max.	hPa	253
Volume del contenitore	l	22
Cavo con spina	m	7,5
Peso EPTA	kg	8,00

I VANTAGGI DEI PRODOTTI FEIN

- + Potente turbina con una portata d'aria di 70 l/s e depressione di 253 mbar.
- + Rumorosità minima di 67 dB (A).
- + Il cavo elettrico di 7,5 m e il tubo di aspirazione di 4 m assicurano un ampio raggio di lavoro.
- + Funzione antistatica contro l'elettricità statica durante il lavoro - a dissipazione elettrostatica attraverso il tubo aspirante 3 13 45 120 01 0 e il manicotto 3 13 45 300 01 0 in opzione.
- + Grandi ruote girevoli di 360° per un'ottima mobilità anche in spazi ristretti.
- + Manicotto con regolazione della forza d'aspirazione per modularlo facilmente la potenza d'aspirazione.
- + Presa autostart con accensione ritardata per evitare picchi di tensione.
- + Pratico piano d'appoggio con parapetto.
- + Omologazione per la classe di polvere L.

FORNITURA

1 tubo di aspirazione 4 m, Ø 35 mm, 1 manicotto con regolazione della forza di aspirazione, 1 sacchetto filtrante in tessuto, 1 filtro aspiratore

Per gli accessori vedere pagina 202

Nr. ordine	9 20 35 223 00 0	
EAN	4014586891866	
Prezzo in € IVA escl. [PK01]	355,00	

8 ASPIRATORI A SECCO E A UMIDO

ACCESSORI GENERICI ASPIRATORI A SECCO E A UMIDO



FILTRO ASPIRATORE

Cellulosa, certificazione classe di polvere M

Nr. ordine
3 13 45 012 01 0

Prezzo in €
IVA escl.
40,40



FILTRO ASPIRATORE

PES, certificazione classe di polvere M, filtro d'alta qualità

Nr. ordine
3 13 45 059 01 0

Prezzo in €
IVA escl.
77,80



FILTRO ASPIRATORE

HEPA

Nr. ordine
3 13 45 060 01 0

Prezzo in €
IVA escl.
123,00



TUBO ASPIRAZIONE

Ø mm	Lunghezza m	Nr. ordine	Prezzo in € IVA escl.
27	4	3 13 45 065 01 0	103,00
35	4	3 13 45 066 01 0	89,80



TUBO DI ASPIRAZIONE ANTISTATICO

Per lo scarico dell'elettricità statica, arancione-nero.

Ø mm	Lunghezza m	Nr. ordine	Prezzo in € IVA escl.
27	4	3 13 45 121 01 0	204,00
35	4	3 13 45 120 01 0	237,00



PROLUNGA TUBO FLESSIBILE

Ø mm	Lunghezza m	Nr. ordine	Prezzo in € IVA escl.
27	2,5	3 13 45 067 01 0	93,50
35	2,5	3 13 45 068 01 0	75,90



SET DI RIPARAZIONE

adatto per tubo di aspirazione Ø 35 mm

Nr. ordine
3 13 45 069 01 0

Prezzo in €
IVA escl.
40,40



CURVA

Nr. ordine
3 13 45 070 01 0

Prezzo in €
IVA escl.
17,10



CURVA

con apertura aria d'infiltrazione.

Nr. ordine
3 13 45 263 01 0

Prezzo in €
IVA escl.
25,20



TUBO ASPIRAZIONE

Versione in metallo, confezione da 2 pz.

Nr. ordine
3 13 45 071 01 0

Prezzo in €
IVA escl.
40,40



SPAZZOLA PER PAVIMENTI

combinata, con superficie di scorrimento in acciaio inox e setole su tutta la circonferenza. Utilizzabile per fondi duri e pavimenti tessili

Nr. ordine
3 13 45 072 01 0

Prezzo in €
IVA escl.
51,70



SPAZZOLA

per lavori a secco e a umido con labbra di ricambio in gomma e in spazzola.

Nr. ordine
3 13 45 073 01 0

Prezzo in €
IVA escl.
48,40



BOCCHETTA PER INTERSTIZI

Nr. ordine
3 13 45 074 01 0

Prezzo in €
IVA escl.
8,03



BOCCHETTA POLTRONE

con spazzole

Nr. ordine
3 13 45 075 01 0

Prezzo in €
IVA escl.
12,40



PENNELLO DI ASPIRAZIONE

ruotabile, con setole naturali, dimensioni guarnizione con setole 70 x 45 mm

Nr. ordine
3 13 45 076 01 0

Prezzo in €
IVA escl.
15,20



SPAZZOLA D'ASPIRAZIONE

Setole naturali, dimensioni guarnizione con setole 120 x 45 mm

Nr. ordine
3 13 45 077 01 0

Prezzo in €
IVA escl.
27,10



MANICOTTO ANTISTATICO

A conduzione elettrica, con regolazione della forza di aspirazione, per tubo flessibile con Ø 35 mm, attacco elettroutensile con Ø 38 mm.

Nr. ordine
3 13 45 123 01 0

Prezzo in €
IVA escl.
39,50



MANICOTTO ANTISTATICO

A conduzione elettrica, con regolazione della forza di aspirazione, per tubo flessibile con Ø 35 mm, attacco elettroutensile con Ø 27 mm.

Nr. ordine
3 13 45 300 01 0

Prezzo in €
IVA escl.
36,40



MANICOTTO DI RIDUZIONE

4 stadi

Nr. ordine
3 13 45 079 01 0

Prezzo in €
IVA escl.
18,10



FERMACAVO
per guida cavo sul tubo di aspirazione, adatto per tubi di Ø 27-35 mm

Conf. pz.	Nr. ordine	Prezzo in € IVA escl.
5	3 13 45 119 01 0	10,00



SET ACCESSORI
2 tubi di aspirazione (versione in metallo), 1 bocchetta combinata con inserti di ricambio, 1 bocchetta per interstizi, 1 pennello aspirante, 1 curva

Nr. ordine	Prezzo in € IVA escl.
3 13 45 071 02 0	110,00



SET ACCESSORI
1 tubo d'aspirazione, 2 tubi d'aspirazione (versione in metallo), 1 bocchetta combinata con inserti intercambiabili, 1 bocchetta per interstizi, 1 pennello aspirante, 1 bocchetta curva

Nr. ordine	Prezzo in € IVA escl.
3 13 45 133 02 0	116,00

ACCESSORI PER DUSTEX 35 LX / MX



SACCO DI SMALTIMENTO
Aperto, consigliato solo per modelli AC

Conf. pz.	Nr. ordine	Prezzo in € IVA escl.
5	3 13 45 063 01 0	45,80



SACCHETTO FILTRANTE IN TESSUTO VLIES
Tessuto non tessuto particolarmente robusto e resistente agli strappi con cuciture ulteriormente rinforzate per polveri fini e abrasive. Capacità effettiva di 2-3 volte superiore rispetto ai sacchetti filtranti in carta.

Versione	Conf. pz.	Nr. ordine	Prezzo in € IVA escl.
Dustex 35 L	5	3 13 45 251 01 0	67,80

ACCESSORI DUSTEX 35 L



SACCHETTO FILTRANTE IN TESSUTO
Tessuto non tessuto particolarmente resistente allo strappo. Capacità effettiva di 2-3 volte superiore rispetto ai sacchetti filtranti in carta.

Versione	Conf. pz.	Nr. ordine	Prezzo in € IVA escl.
Dustex 35 L	5	3 13 45 062 01 0	42,00



SACCHETTO FILTRANTE IN TESSUTO VLIES
Tessuto non tessuto particolarmente robusto e resistente agli strappi con cuciture ulteriormente rinforzate per polveri fini e abrasive. Capacità effettiva di 2-3 volte superiore rispetto ai sacchetti filtranti in carta.

Versione	Conf. pz.	Nr. ordine	Prezzo in € IVA escl.
Dustex 35 L	5	3 13 45 251 01 0	67,80



FILTRO PERMANENTE
sostituisce il sacchetto filtrante in feltro

Nr. ordine	Prezzo in € IVA escl.
3 13 45 064 01 0	79,30



SACCHETTO FILTRANTE HEPA

Conf. pz.	Nr. ordine	Prezzo in € IVA escl.
3	3 13 45 130 01 0	140,00

ACCESSORI DUSTEX 25 L



SACCHETTO FILTRANTE IN TESSUTO
Tessuto non tessuto particolarmente resistente allo strappo. Capacità effettiva di 2-3 volte superiore rispetto ai sacchetti filtranti in carta.

Versione	Conf. pz.	Nr. ordine	Prezzo in € IVA escl.
Dustex 25 L	5	3 13 45 061 01 0	32,40



SACCHETTO FILTRANTE IN TESSUTO VLIES
Tessuto non tessuto particolarmente robusto e resistente agli strappi con cuciture ulteriormente rinforzate per polveri fini e abrasive. Capacità effettiva di 2-3 volte superiore rispetto ai sacchetti filtranti in carta.

Versione	Conf. pz.	Nr. ordine	Prezzo in € IVA escl.
Dustex 25 L	5	3 13 45 273 01 0	51,00



FILTRO PERMANENTE
sostituisce il sacchetto filtrante in feltro

Nr. ordine	Prezzo in € IVA escl.
3 13 45 064 01 0	79,30

OSCILLAZIONE



MULTIMASTER**210**

Il sistema universale per i lavori di ristrutturazione e rinnovo.

**ACCESSORI STARLOCK****217****MULTIMASTER AUTOMOTIVE****230**

Il potente sistema professionale per la riparazione degli autoveicoli.

**MULTIMASTER RISANAMENTO GIUNTI DI DILATAZIONE****237****ACCESSORI ATTACCO ESAGONALE****241**



IL SISTEMA MIGLIORE. MULTIMASTER E ACCESSORI.

Scegliete il modello che soddisfa perfettamente le vostre esigenze e i vostri requisiti. Qui sono riportate in breve le principali caratteristiche e differenze.



Maggiori informazioni relative a **batterie e caricabatteria** sono disponibili a pagina 276 e 277.



IL VOSTRO VALORE AGGIUNTO



POTENZA

3 classi di potenza, ognuna con un'eccellente performance. Sempre adeguato alle vostre richieste specifiche, in versione elettrica o a batteria. Con la più vasta gamma di accessori disponibile sul mercato.



MANEGGEVOLEZZA

Ottima maneggevolezza. Dal rapido cambio accessori senza chiavi di servizio tramite QuickIN e Starlock fino all'eccellente ergonomia: noi vi semplifichiamo il lavoro.



SICUREZZA

Sistema antivibrazioni, rumorosità ridotta e aspirazione della polvere efficace: FEIN MULTIMASTER assicura la massima protezione dell'utilizzatore anche durante un impiego prolungato.



MULTIMASTER 700

Il nostro miglior utensile per le condizioni d'impiego più dure:

Il nostro miglior utensile multifunzione per un'elevata velocità di lavorazione nella ristrutturazione e nel rinnovo.

A batteria / ad alimentazione elettrica

18 V **AMP ii Share II** / 450 W

Powered by **BOSCH**

2 x 2,0°

Sistema antivibrazioni

StarlockMax



MULTIMASTER 500

Lo standard di riferimento tra gli utensili ad oscillazione:

Il potente utensile multifunzione per un'elevata velocità di lavorazione nella ristrutturazione e nel rinnovo.

A batteria / ad alimentazione elettrica

18 V **AMP ii Share II** / 350 W

Powered by **BOSCH**

2 x 1,7°

Sistema antivibrazioni

StarlockPlus



MULTIMASTER 300

L'approccio ideale all'impiego professionale:

L'efficace utensile multifunzione per la ristrutturazione e il rinnovo.

Alimentazione elettrica

250 W

2 x 1,6°

–

StarlockPlus



Vasta gamma di applicazioni con oltre 180 accessori

Vasta gamma di applicazioni con circa 100 accessori

Vasta gamma di applicazioni con circa 100 accessori



REDDITIVITÀ

Un solo utensile universale per qualsiasi applicazione, anziché molti diversi utensili speciali. Massima flessibilità grazie alla piattaforma aperta per diversi sistemi di utensili a batteria.



COMPETENZA

Beneficiate dell'esperienza dell'inventore. Da oltre 50 anni i professionisti di tutto il mondo si fidano delle prestazioni e dell'affidabilità dell'originale.



AFFIDABILITÀ

«MADE IN GERMANY». Tutti i FEIN MULTIMASTER sono creati per le condizioni d'impiego quotidiano più dure nel settore industriale e artigianale. E lo stesso vale naturalmente anche per la gamma di accessori FEIN.

FEIN MULTIMASTER. 1 SISTEMA – 1000 POSSIBILITÀ.



MULTIMASTER
300



MULTIMASTER
500



MULTIMASTER
700

STARLOCK

TAGLIO



E-Cut Standard HCS | **WOOD** E-Cut Standard curved HCS | **WOOD** E-Cut Precision BIM HSS, BIM | **WOOD** E-Cut Precision HCS | **WOOD** E-Cut Long-Life HSS, BIM | **WOOD & METAL**

SMERIGLIATURA E LUCIDATURA

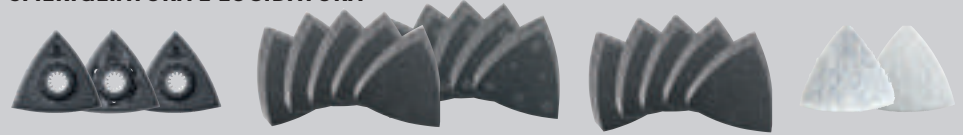

non forato forato piatto Corindone, grana 36-240 / zircono, grana 40-80 Pietra, grana 40-800 Pulizia Lucidatura

TAGLIO E RASPATURA



METALLO DURO DIA METALLO DURO

TAGLIO E RASCHIATURA



STARLOCK PLUS

TAGLIO



E-Cut Standard HCS | **WOOD** E-Cut Precision BIM HSS, BIM | **WOOD** E-Cut Precision HCS | **WOOD** E-Cut Long-Life HSS, BIM | **WOOD & METAL** E-Cut Universal HSS, BIM | **METAL & WOOD** E-Cut Carbide PRO HM/TiN | **METAL**

SMERIGLIATURA



forato Corindone, grana 40-240 Zircono, grana 40-80 Grana 500 - 1.000 Lucidatura

TAGLIO E RASPATURA



METALLO DURO DIA METALLO DURO

TAGLIO E RASCHIATURA



STARLOCK MAX

TAGLIO



E-Cut Standard curved HCS | **WOOD** E-Cut Long-Life HSS, BIM | **WOOD & METAL** E-Cut Carbide PRO HM/TiN | **METAL** DIA | **GFK / CFK**

TAGLIO E RASPATURA



METALLO DURO DIA DIA METALLO DURO

TAGLIO

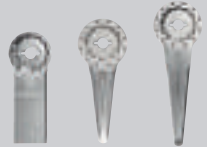

LO STRUMENTO DI RICERCA ACCESSORI PER GLI UTENSILI MULTIFUNZIONE FEIN: CERCATE COMODAMENTE ONLINE GLI ACCESSORI ADATTI AL VOSTRO UTENSILE MULTIFUNZIONE E ALLA VOSTRA SPECIFICA APPLICAZIONE ALLA PAGINA WWW.FEIN.IT/ACCESSORI



E-Cut Universal
HSS, BIM | **METAL & WOOD**



E-Cut Fine
HSS, BIM | **METAL**



E-Cut Carbide PRO
HM/TiN | **METAL**



LAME DA
TAGLIO



HSS | **METAL & WOOD**



HSS, BIM | **METAL & WOOD**



Platello di
lucidatura in feltro



morbida



Grana 240 - 500



Corindone, grana
40-240

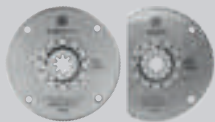

HSS, BIM | **METAL & WOOD**



HSS, BIM | **WOOD**

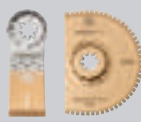

HM | **GFK / CFK**



DIA | **GFK / CFK**



forato

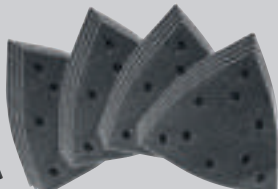

Corindone, grana 36-240

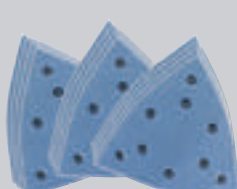

Zircone, grana 40-80



Corindone,
grana 80-120



AMM 700 1.7 Q AS

AUTOMOTIVE



MM 700 1.7 Q

**RISANAMENTO
GIUNTI
DI DILATAZIONE**

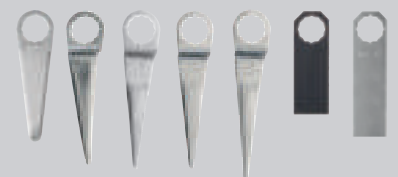

STARLOCK
STARLOCK PLUS
STARLOCK MAX



9 MULTIMASTER

AMM 700



AMM 500



MULTIMASTER A BATTERIA AMM 700 MAX TOP 4.0 AH AS

Il nostro miglior utensile multifunzione per un'elevata velocità di lavorazione nelle operazioni di ristrutturazione e rinnovo con 60 accessori. Per tagliare legno, metallo e plastica e rimuovere piastrelle, fughe in silicone, moquette, residui di collante e collante per piastrelle.

MULTIMASTER A BATTERIA AMM 700 MAX AS

Il nostro miglior utensile multifunzione a batteria per un'elevata velocità di lavorazione nelle operazioni di ristrutturazione e rinnovo nella versione senza batteria e caricabatteria; con lama bimetallica per legno, metallo e plastica.

MULTIMASTER A BATTERIA AMM 500 PLUS TOP 4.0 AH AS

Il potente utensile multifunzione a batteria per un'elevata velocità di lavorazione (nelle operazioni di ristrutturazione e rinnovo) con oltre 30 accessori; per il taglio di legno e metallo, smerigliatura, rimozione di piastrelle e molto altro.

MULTIMASTER A BATTERIA AMM 500 PLUS AS

Il potente utensile multifunzione a batteria per un'elevata velocità di lavorazione (nelle operazioni di ristrutturazione e rinnovo) nella versione senza batteria e caricabatteria; con lama bimetallica per legno, metallo e plastica.

PAGINA		212	213	213	214
Collare di fissaggio		•	•	•	•
Potenza nominale assorbita	W				
Tensione batteria	V	18	18	18	18
Compatibilità batteria		ioni di litio / ioni di litio ProCORE	ioni di litio / ioni di litio ProCORE	ioni di litio / ioni di litio ProCORE	ioni di litio / ioni di litio ProCORE
Attacco batteria		18 V AMPShare	18 V AMPShare	18 V AMPShare	18 V AMPShare
Oscillazioni	min ⁻¹	10 000 - 19 500	10 000 - 19 500	11 000 - 18 500	11 000 - 18 500
Portautensile		StarlockMax	StarlockMax	StarlockPlus	StarlockPlus
Cambio accessori		QuickIN	QuickIN	QuickIN	QuickIN
Ampiezza		2 x 2,0°	2 x 2,0°	2 x 1,7°	2 x 1,7°
Peso EPTA	kg				
Peso senza batteria	kg	1,10	1,10	1,30	1,30

- compreso

MM 700



MM 500



MM 300

MULTIMASTER MM 700 MAX TOP	MULTIMASTER MM 700 MAX	MULTIMASTER MM 500 PLUS TOP	MULTIMASTER MM 500 PLUS	MULTIMASTER MM 300 PLUS START
Il nostro miglior utensile multifunzione per un'elevata velocità di lavorazione nelle operazioni di ristrutturazione e rinnovo con 60 accessori. Per tagliare legno, metallo e plastica e rimuovere piastrelle, fughe in silicone, moquette, residui di collante e collante per piastrelle.	Il nostro miglior utensile multifunzione per un'elevata velocità di lavorazione nelle operazioni di ristrutturazione e rinnovo con lama bimetallica per legno, metallo e plastica.	Il potente utensile multifunzione per un'elevata velocità di lavorazione (nelle operazioni di ristrutturazione e rinnovo) con oltre 30 accessori; per il taglio di legno e metallo, smerigliatura, taglio di piastrelle e molto altro.	Il potente utensile multifunzione per un'elevata velocità di lavorazione (nelle operazioni di ristrutturazione e rinnovo) con lama bimetallica per legno, metallo e plastica.	L'efficace utensile multifunzione per operazioni di ristrutturazione e rinnovo con dotazione di base per il taglio di legno, metalli, cartongesso e plastica.
215	215	216	216	216
•	•			
450	450	350	350	250
10 000 - 19 500	10 000 - 19 500	10 000 - 19 500	10 000 - 19 500	11 000 - 20 000
StarlockMax	StarlockMax	StarlockPlus	StarlockPlus	StarlockPlus
QuickIN	QuickIN	QuickIN	QuickIN	QuickIN
2 x 2,0°	2 x 2,0°	2 x 1,7°	2 x 1,7°	2 x 1,6°
1,60	1,60	1,40	1,40	1,40

9 MULTIMASTER

MULTIMASTER A BATTERIA AMM 700 MAX TOP 4.0 AH AS



FORNITURA

2 lame da taglio E-Cut standard curve (35 mm), 2 lame da taglio E-Cut standard curve (65 mm), 1 lama da taglio di precisione E-Cut (35 mm), 1 lama da taglio di precisione E-Cut (65 mm), 1 lama da taglio E-Cut Long Life (10 mm), 2 lame da taglio E-Cut Long Life (35 mm), 1 lama da taglio E-Cut Long Life (32 mm), 1 lama da taglio E-Cut Long Life (42 mm), 1 lama da taglio E-Cut Carbide Pro (32 mm), 1 lama da taglio segmentata (Ø 85 mm), 1 lama da taglio segmentata HM, 1 raspa HM (triangolare), 1 spatola, 1 coltello a fungo 6 390 31 28 01 2, 1 multicoltello, 1 platorello forato, 10 fogli abrasivi per tipo, forati (grana: 60, 80, 120, 180), 1 cuffia di aspirazione, 1 Carica-batteria rapido GAL 1880 CV AS, 2 batterie agli ioni di litio (18 V/4 Ah), 1 valigetta portautensile in plastica (L-BOXX 136)

Per gli accessori vedere pagina 217

Il nostro miglior utensile multifunzione per un'elevata velocità di lavorazione nelle operazioni di ristrutturazione e rinnovo con 60 accessori. Per tagliare legno, metallo e plastica e rimuovere piastrelle, fughe in silicone, moquette, residui di collante e collante per piastrelle.

Tensione batteria	V	18
Capacità di carica della batteria	Ah	4
Compatibilità batteria		Ioni di litio / Ioni di litio ProCORE
Attacco batteria		18 V AMPShare
Oscillazioni	min ⁻¹	10 000 - 19 500
Portautensile		StarlockMax
Cambio accessori		QuickIN
Ampiezza		2 x 2,0°
Peso senza batteria	kg	1,10

Nr. ordine	7 129 36 61 00 0
EAN	4014586895277
Prezzo in € IVA escl. [PK03]	593,00

I VANTAGGI DEI PRODOTTI FEIN

- + Sistema antivibrazioni: per lavorare costantemente in modo piacevole e sicuro con vibrazioni ridotte ed eccellente smorzamento del rumore.
- + Attacco portautensile StarlockMax: maggiore velocità di lavorazione e precisione grazie a una trasmissione della forza al 100 %.
- + QuickIN: sostituzione dell'utensile in meno di 3 secondi grazie al sistema di serraggio rapido senza chiavi di servizio brevettato FEIN.
- + Grazie all'attacco portautensile StarlockMax avete accesso a circa 180 accessori FEIN delle classi di potenza Starlock e Starlock Plus e StarlockMax.
- + Motore FEIN PowerDrive da 18 V: motore brushless particolarmente potente e quasi privo d'usura con rendimento elevato così come capacità di carico elevata e lunga durata.
- + Dinamo tachimetrica: numero di giri costante anche sotto carico e regolazione elettronica continua del numero di giri.
- + Ingranaggi in metallo: elevata resistenza al carico e massima durata, poiché tutti gli elementi degli ingranaggi sono in metallo.
- + Collare di fissaggio: per l'utilizzo in versione stazionaria con supporto da banco o di foratura, o per il fissaggio dell'arresto di profondità.
- + Electronic Cell Protection (ECP): L'ECP protegge la batteria da sovraccarichi, surriscaldamento e scarica profonda.
- + La tecnologia COOLPACK garantisce una maggiore durata della batteria e quindi un funzionamento più lungo.
- + Lo stato di carica della batteria può essere letto direttamente sulla batteria.
- + Compatibile con le batterie AMPShare / Bosch Professional da 18 V.
- + L'equipaggiamento perfetto per ogni impiego. Massima mobilità di lavoro grazie al sistema L-BOXX.
- + Disinserzione della protezione elettronica – protezione per l'utilizzatore, ad esempio blocco della lama.

MULTIMASTER A BATTERIA AMM 700 MAX TOP AS



FORNITURA

2 lame da taglio E-Cut standard curve (35 mm), 2 lame da taglio E-Cut standard curve (65 mm), 1 lama da taglio di precisione E-Cut (35 mm), 1 lama da taglio di precisione E-Cut (65 mm), 1 lama da taglio E-Cut Long Life (10 mm), 2 lame da taglio E-Cut Long Life (35 mm), 1 lama da taglio E-Cut Long Life (32 mm), 1 lama da taglio E-Cut Long Life (42 mm), 1 lama da taglio E-Cut Carbide Pro (32 mm), 1 lama da taglio segmentata (Ø 85 mm), 1 lama da taglio segmentata HM, 1 raspa HM (triangolare), 1 spatola, 1 coltello a fungo 6 390 31 28 01 2, 1 multicoltello, 1 platorello forato, 10 fogli abrasivi per tipo, forati (grana: 60, 80, 120, 180), 1 cuffia di aspirazione, 1 valigetta portautensile in plastica (L-BOXX 136)

Per gli accessori vedere pagina 217

Il nostro miglior utensile multifunzione per un'elevata velocità di lavorazione nelle operazioni di ristrutturazione e rinnovo con 60 accessori. Per tagliare legno, metallo e plastica e rimuovere piastrelle, fughe in silicone, moquette, residui di collante e collante per piastrelle.

Tensione batteria	V	18
Capacità di carica della batteria	Ah	4
Compatibilità batteria		Ioni di litio / Ioni di litio ProCORE
Attacco batteria		18 V AMPShare
Oscillazioni	min ⁻¹	10 000 - 19 500
Portautensile		StarlockMax
Cambio accessori		QuickIN
Ampiezza		2 x 2,0°
Peso senza batteria	kg	1,10

Nr. ordine	7 129 36 63 00 0
EAN	4014586895291
Prezzo in € IVA escl. [PK03]	362,00

I VANTAGGI DEI PRODOTTI FEIN

- + Sistema antivibrazioni: per lavorare costantemente in modo piacevole e sicuro con vibrazioni ridotte ed eccellente smorzamento del rumore.
- + Attacco portautensile StarlockMax: maggiore velocità di lavorazione e precisione grazie a una trasmissione della forza al 100 %.
- + QuickIN: sostituzione dell'utensile in meno di 3 secondi grazie al sistema di serraggio rapido senza chiavi di servizio brevettato FEIN.
- + Grazie all'attacco portautensile StarlockMax avete accesso a circa 180 accessori FEIN delle classi di potenza Starlock e Starlock Plus e StarlockMax.
- + Motore FEIN PowerDrive da 18 V: motore brushless particolarmente potente e quasi privo d'usura con rendimento elevato così come capacità di carico elevata e lunga durata.
- + Dinamo tachimetrica: numero di giri costante anche sotto carico e regolazione elettronica continua del numero di giri.
- + Ingranaggi in metallo: elevata resistenza al carico e massima durata, poiché tutti gli elementi degli ingranaggi sono in metallo.
- + Collare di fissaggio: per l'utilizzo in versione stazionaria con supporto da banco o di foratura, o per il fissaggio dell'arresto di profondità.
- + Electronic Cell Protection (ECP): L'ECP protegge la batteria da sovraccarichi, surriscaldamento e scarica profonda.
- + La tecnologia COOLPACK garantisce una maggiore durata della batteria e quindi un funzionamento più lungo.
- + Lo stato di carica della batteria può essere letto direttamente sulla batteria.
- + Compatibile con le batterie AMPShare / Bosch Professional da 18 V.
- + L'equipaggiamento perfetto per ogni impiego. Massima mobilità di lavoro grazie al sistema L-BOXX.
- + Disinserzione della protezione elettronica – protezione per l'utilizzatore, ad esempio blocco della lama.

MULTIMASTER A BATTERIA AMM 700 MAX AS



FORNITURA

1 lama da taglio E-Cut universale (44 mm), 1 valigetta portautensile in plastica (L-BOXX 136)

Per gli accessori vedere pagina 217

Il nostro miglior utensile multifunzione a batteria per un'elevata velocità di lavorazione nelle operazioni di ristrutturazione e rinnovo nella versione senza batteria e caricabatteria; con lama bimetallica per legno, metallo e plastica.

Tensione batteria	V	18
Compatibilità batteria		ioni di litio / ioni di litio ProCORE
Attacco batteria		18 V AMPShare
Oscillazioni	min ⁻¹	10 000 - 19 500
Portautensile		StarlockMax
Cambio accessori		QuickIN
Ampiezza		2 x 2,0°
Peso senza batteria	kg	1,10
Nr. ordine		7 129 36 62 00 0
EAN		4014586895284
Prezzo in € IVA escl. [PK03]		307,00

I VANTAGGI DEI PRODOTTI FEIN

- + Sistema antivibrazioni: per lavorare costantemente in modo piacevole e sicuro con vibrazioni ridotte ed eccellente smorzamento del rumore.
- + Attacco portautensile StarlockMax: maggiore velocità di lavorazione e precisione grazie a una trasmissione della forza al 100 %.
- + QuickIN: sostituzione dell'utensile in meno di 3 secondi grazie al sistema di serraggio rapido senza chiavi di servizio brevettato FEIN.
- + Grazie all'attacco portautensile StarlockMax avete accesso a circa 180 accessori FEIN delle classi di potenza Starlock e Starlock Plus e StarlockMax.
- + Motore FEIN PowerDrive da 18 V: motore brushless particolarmente potente e quasi privo d'usura con rendimento elevato così come capacità di carico elevata e lunga durata.
- + Dinamo tachimetrica: numero di giri costante anche sotto carico e regolazione elettronica continua del numero di giri.
- + Ingranaggi in metallo: elevata resistenza al carico e massima durata, poiché tutti gli elementi degli ingranaggi sono in metallo.
- + Collare di fissaggio: per l'utilizzo in versione stazionaria con supporto da banco o di foratura, o per il fissaggio dell'arresto di profondità.
- + Electronic Cell Protection (ECP): L'ECP protegge la batteria da sovraccarichi, surriscaldamento e scarica profonda.
- + La tecnologia COOLPACK garantisce una maggiore durata della batteria e quindi un funzionamento più lungo.
- + Lo stato di carica della batteria può essere letto direttamente sulla batteria.
- + Compatibile con le batterie AMPShare / Bosch Professional da 18 V.
- + L'equipaggiamento perfetto per ogni impiego. Massima mobilità di lavoro grazie al sistema L-BOXX.
- + Disinserzione della protezione elettronica – protezione per l'utilizzatore, ad esempio blocco della lama.

MULTIMASTER A BATTERIA AMM 500 PLUS TOP 4.0 AH AS



FORNITURA

1 lama da taglio E-Cut Long Life (10 mm), 2 lame da taglio E-Cut Long Life (35 mm), 2 lame da taglio E-Cut Long Life (65 mm), 1 lama da taglio E-Cut Carbide Pro (32 mm), 1 lama da taglio in metallo duro (Ø 75 mm), 1 raspa HM (triangolare), 1 spatola, 1 platorello forato, con 5 fogli abrasivi, forati (grana 60, 80, 120, 180), 1 cuffia di aspirazione, 1 Caricabatteria rapido GAL 1880 CV AS, 2 batterie agli ioni di litio (18 V/4 Ah), 1 valigetta portautensile in plastica (L-BOXX 136)

Per gli accessori vedere pagina 217

Il potente utensile multifunzione a batteria per un'elevata velocità di lavorazione (nelle operazioni di ristrutturazione e rinnovo) con oltre 30 accessori; per il taglio di legno e metallo, smerigliatura, rimozione di piastrelle e molto altro.

Tensione batteria	V	18
Capacità di carica della batteria	Ah	4
Compatibilità batteria		ioni di litio / ioni di litio ProCORE
Attacco batteria		18 V AMPShare
Oscillazioni	min ⁻¹	11 000 - 18 500
Portautensile		StarlockPlus
Cambio accessori		QuickIN
Ampiezza		2 x 1,7°
Peso senza batteria	kg	1,30
Nr. ordine		7 129 38 61 00 0
EAN		4014586895321
Prezzo in € IVA escl. [PK03]		483,00

I VANTAGGI DEI PRODOTTI FEIN

- + Sistema antivibrazioni: per lavorare costantemente in modo piacevole e sicuro con vibrazioni ridotte ed eccellente smorzamento del rumore.
- + Attacco portautensile StarlockPlus: maggiore velocità di lavorazione e precisione grazie a una trasmissione della forza al 100 %.
- + QuickIN: sostituzione dell'utensile in meno di 3 secondi grazie al sistema di serraggio rapido senza chiavi di servizio brevettato FEIN.
- + Grazie all'attacco portautensile StarlockPlus avete accesso a circa 100 accessori FEIN delle classi di potenza Starlock e StarlockPlus.
- + Motore DC: tecnologia del motore efficace e con elevata coppia per una prestazione praticamente identica a quella della versione collegata alla rete.
- + Dinamo tachimetrica: numero di giri costante anche sotto carico e regolazione elettronica continua del numero di giri.
- + Ingranaggi in metallo: elevata resistenza al carico e massima durata, poiché tutti gli elementi degli ingranaggi sono in metallo.
- + Collare di fissaggio: per l'utilizzo in versione stazionaria con supporto da banco o di foratura, o per il fissaggio dell'arresto di profondità.
- + Electronic Cell Protection (ECP): L'ECP protegge la batteria da sovraccarichi, surriscaldamento e scarica profonda.
- + La tecnologia COOLPACK garantisce una maggiore durata della batteria e quindi un funzionamento più lungo.
- + Lo stato di carica della batteria può essere letto direttamente sulla batteria.
- + Compatibile con le batterie AMPShare / Bosch Professional da 18 V.
- + L'equipaggiamento perfetto per ogni impiego. Massima mobilità di lavoro grazie al sistema L-BOXX.

9 MULTIMASTER

MULTIMASTER A BATTERIA AMM 500 PLUS TOP AS



FORNITURA

1 lama da taglio E-Cut Long Life (10 mm), 2 lame da taglio E-Cut Long Life (35 mm), 2 lame da taglio E-Cut Long Life (65 mm), 1 lama da taglio E-Cut Carbide Pro (32 mm), 1 lama da taglio in metallo duro (Ø 75 mm), 1 raspa HM (triangolare), 1 spatola, 1 platorello forato, con 5 fogli abrasivi, forati (grana 60, 80, 120, 180), 1 cuffia di aspirazione, 1 valigetta portautensile in plastica (L-BOXX 136)

Per gli accessori vedere pagina 217

Il potente utensile multifunzione a batteria per un'elevata velocità di lavorazione (nelle operazioni di ristrutturazione e rinnovo) con oltre 30 accessori; per il taglio di legno e metallo, smerigliatura, rimozione di piastrelle e molto altro.

Tensione batteria	V	18
Compatibilità batteria		Ioni di litio / Ioni di litio ProCORE
Attacco batteria		18 V AMPShare
Oscillazioni	min ⁻¹	11 000 - 18 500
Portautensile		StarlockPlus
Cambio accessori		QuickIN
Ampiezza		2 x 1,7°
Peso senza batteria	kg	1,30

Nr. ordine	7 129 38 63 00 0
EAN	4014586895345
Prezzo in € IVA escl. [PK03]	252,00

I VANTAGGI DEI PRODOTTI FEIN

- + Sistema antivibrazioni: per lavorare costantemente in modo piacevole e sicuro con vibrazioni ridotte ed eccellente smorzamento del rumore.
- + Attacco portautensile StarlockPlus: maggiore velocità di lavorazione e precisione grazie a una trasmissione della forza al 100 %.
- + QuickIN: sostituzione dell'utensile in meno di 3 secondi grazie al sistema di serraggio rapido senza chiavi di servizio brevettato FEIN.
- + Grazie all'attacco portautensile StarlockPlus avete accesso a circa 100 accessori FEIN delle classi di potenza Starlock e StarlockPlus.
- + Motore DC: tecnologia del motore efficace e con elevata coppia per una prestazione praticamente identica a quella della versione collegata alla rete.
- + Dinamo tachimetrica: numero di giri costante anche sotto carico e regolazione elettronica continua del numero di giri.
- + Ingranaggi in metallo: elevata resistenza al carico e massima durata, poiché tutti gli elementi degli ingranaggi sono in metallo.
- + Collare di fissaggio: per l'utilizzo in versione stazionaria con supporto da banco o di foratura, o per il fissaggio dell'arresto di profondità.
- + Electronic Cell Protection (ECP): L'ECP protegge la batteria da sovraccarichi, surriscaldamento e scarica profonda.
- + La tecnologia COOLPACK garantisce una maggiore durata della batteria e quindi un funzionamento più lungo.
- + Lo stato di carica della batteria può essere letto direttamente sulla batteria.
- + Compatibile con le batterie AMPShare / Bosch Professional da 18 V.
- + L'equipaggiamento perfetto per ogni impiego. Massima mobilità di lavoro grazie al sistema L-BOXX.

MULTIMASTER A BATTERIA AMM 500 PLUS AS



FORNITURA

1 lama da taglio E-Cut universale (44 mm), 1 valigetta portautensile in plastica (L-BOXX 136)

Per gli accessori vedere pagina 217

Il potente utensile multifunzione a batteria per un'elevata velocità di lavorazione (nelle operazioni di ristrutturazione e rinnovo) nella versione senza batteria e caricabatteria; con lama bimetallica per legno, metallo e plastica.

Tensione batteria	V	18
Compatibilità batteria		Ioni di litio / Ioni di litio ProCORE
Attacco batteria		18 V AMPShare
Oscillazioni	min ⁻¹	11 000 - 18 500
Portautensile		StarlockPlus
Cambio accessori		QuickIN
Ampiezza		2 x 1,7°
Peso senza batteria	kg	1,30

Nr. ordine	7 129 38 62 00 0
EAN	4014586895338
Prezzo in € IVA escl. [PK03]	230,00

I VANTAGGI DEI PRODOTTI FEIN

- + Sistema antivibrazioni: per lavorare costantemente in modo piacevole e sicuro con vibrazioni ridotte ed eccellente smorzamento del rumore.
- + Attacco portautensile StarlockPlus: maggiore velocità di lavorazione e precisione grazie a una trasmissione della forza al 100 %.
- + QuickIN: sostituzione dell'utensile in meno di 3 secondi grazie al sistema di serraggio rapido senza chiavi di servizio brevettato FEIN.
- + Grazie all'attacco portautensile StarlockPlus avete accesso a circa 100 accessori FEIN delle classi di potenza Starlock e StarlockPlus.
- + Motore DC: tecnologia del motore efficace e con elevata coppia per una prestazione praticamente identica a quella della versione collegata alla rete.
- + Dinamo tachimetrica: numero di giri costante anche sotto carico e regolazione elettronica continua del numero di giri.
- + Ingranaggi in metallo: elevata resistenza al carico e massima durata, poiché tutti gli elementi degli ingranaggi sono in metallo.
- + Collare di fissaggio: per l'utilizzo in versione stazionaria con supporto da banco o di foratura, o per il fissaggio dell'arresto di profondità.
- + Electronic Cell Protection (ECP): L'ECP protegge la batteria da sovraccarichi, surriscaldamento e scarica profonda.
- + La tecnologia COOLPACK garantisce una maggiore durata della batteria e quindi un funzionamento più lungo.
- + Lo stato di carica della batteria può essere letto direttamente sulla batteria.
- + Compatibile con le batterie AMPShare / Bosch Professional da 18 V.
- + L'equipaggiamento perfetto per ogni impiego. Massima mobilità di lavoro grazie al sistema L-BOXX.

MULTIMASTER MM 700 MAX TOP



FORNITURA

2 lame da taglio E-Cut standard curve (35 mm), 2 lame da taglio E-Cut standard curve (65 mm), 1 lama da taglio di precisione E-Cut BIM (35 mm), 1 lama da taglio di precisione E-Cut BIM (35 mm), 1 lama da taglio E-Cut Long Life (10 mm), 2 lame da taglio E-Cut Long Life (35 mm), 1 lama da taglio E-Cut Long Life (32 mm), 1 lama da taglio E-Cut Long Life (42 mm), 1 lama da taglio E-Cut Carbide Pro (32 mm), 1 lama da taglio segmentata (Ø 85 mm), 1 lama da taglio in metallo duro (Ø 75 mm), 1 raspa HM (triangolare), 1 spatola, 1 coltello a fungo 6 390 31 28 01 2, 1 multicoltello, 1 platorello forato, 10 fogli abrasivi per tipo, forati (grana: 60, 80, 120, 180), 1 cuffia di aspirazione, 1 valigetta portautensile in plastica (L-BOXX 136)

Per gli accessori vedere pagina 217

Il nostro miglior utensile multifunzione per un'elevata velocità di lavorazione nelle operazioni di ristrutturazione e rinnovo con 60 accessori. Per tagliare legno, metallo e plastica e rimuovere piastrelle, fughe in silicone, moquette, residui di collante e collante per piastrelle.

Potenza nominale assorbita	W	450
Potenza resa	W	250
Oscillazioni	min ⁻¹	10 000 - 19 500
Portautensile		StarlockMax
Cambio accessori		QuickIN
Ampiezza		2 x 2,0°
Cavo con spina	m	5
Peso EPTA	kg	1,60

Nr. ordine	7 229 68 64 00 0
EAN	4014586897912
Prezzo in € IVA escl. [PK03]	498,00

I VANTAGGI DEI PRODOTTI FEIN

- + Sistema antivibrazioni: per lavorare costantemente in modo piacevole e sicuro con vibrazioni ridotte ed eccellente smorzamento del rumore.
- + Attacco portautensile StarlockMax: maggiore velocità di lavorazione e precisione grazie a una trasmissione della forza al 100 %.
- + QuickIN: sostituzione dell'utensile in meno di 3 secondi grazie al sistema di serraggio rapido senza chiavi di servizio brevettato FEIN.
- + Grazie all'attacco portautensile StarlockMax avete accesso a circa 180 accessori FEIN delle classi di potenza Starlock e Starlock Plus e StarlockMax.
- + Motore ad alte prestazioni FEIN da 450 W: motore ad alte prestazioni di lunga durata e resistente ai sovraccarichi con elevata percentuale di rame per una maggiore velocità di taglio e di lavorazione.
- + Dinamo tachimetrica: numero di giri costante anche sotto carico e regolazione elettronica continua del numero di giri.
- + Ingranaggi in metallo: elevata resistenza al carico e massima durata, poiché tutti gli elementi degli ingranaggi sono in metallo.
- + Collare di fissaggio: per l'utilizzo in versione stazionaria con supporto da banco o di foratura, o per il fissaggio dell'arresto di profondità.
- + Cavo industriale: ampio raggio di azione grazie al cavo in neoprene di 5 metri di lunghezza di qualità industriale.
- + Disinserzione della protezione elettronica – protezione per l'utilizzatore, ad esempio blocco della lama.
- + L'equipaggiamento perfetto per ogni impiego. Massima mobilità di lavoro grazie al sistema L-BOXX.

MULTIMASTER MM 700 MAX



FORNITURA

1 lama da taglio E-Cut universale (44 mm), 1 valigetta portautensile in plastica (L-BOXX 136)

Per gli accessori vedere pagina 217

Il nostro miglior utensile multifunzione per un'elevata velocità di lavorazione nelle operazioni di ristrutturazione e rinnovo con lama bimetallica per legno, metallo e plastica.

Potenza nominale assorbita	W	450
Potenza resa	W	250
Oscillazioni	min ⁻¹	10 000 - 19 500
Portautensile		StarlockMax
Cambio accessori		QuickIN
Ampiezza		2 x 2,0°
Cavo con spina	m	5
Peso EPTA	kg	1,60

Nr. ordine	7 229 68 63 00 0
EAN	4014586897868
Prezzo in € IVA escl. [PK03]	375,00

I VANTAGGI DEI PRODOTTI FEIN

- + Sistema antivibrazioni: per lavorare costantemente in modo piacevole e sicuro con vibrazioni ridotte ed eccellente smorzamento del rumore.
- + Attacco portautensile StarlockMax: maggiore velocità di lavorazione e precisione grazie a una trasmissione della forza al 100 %.
- + QuickIN: sostituzione dell'utensile in meno di 3 secondi grazie al sistema di serraggio rapido senza chiavi di servizio brevettato FEIN.
- + Grazie all'attacco portautensile StarlockMax avete accesso a circa 180 accessori FEIN delle classi di potenza Starlock e Starlock Plus e StarlockMax.
- + Motore ad alte prestazioni FEIN da 450 W: motore ad alte prestazioni di lunga durata e resistente ai sovraccarichi con elevata percentuale di rame per una maggiore velocità di taglio e di lavorazione.
- + Dinamo tachimetrica: numero di giri costante anche sotto carico e regolazione elettronica continua del numero di giri.
- + Ingranaggi in metallo: elevata resistenza al carico e massima durata, poiché tutti gli elementi degli ingranaggi sono in metallo.
- + Collare di fissaggio: per l'utilizzo in versione stazionaria con supporto da banco o di foratura, o per il fissaggio dell'arresto di profondità.
- + Cavo industriale: ampio raggio di azione grazie al cavo in neoprene di 5 metri di lunghezza di qualità industriale.
- + Disinserzione della protezione elettronica – protezione per l'utilizzatore, ad esempio blocco della lama.
- + L'equipaggiamento perfetto per ogni impiego. Massima mobilità di lavoro grazie al sistema L-BOXX.

9 MULTIMASTER

MULTIMASTER MM 500 PLUS TOP



FORNITURA

1 lama da taglio E-Cut Long Life (10 mm), 2 lame da taglio E-Cut Long Life (35 mm), 2 lame da taglio E-Cut Long Life (65 mm), 1 lama da taglio E-Cut Carbide Pro (32 mm), 1 lama da taglio in metallo duro (Ø 75 mm), 1 raspa HM (triangolare), 1 spatola, 1 platorello forato, con 5 fogli abrasivi, forati (grana 60, 80, 120, 180), 1 cuffia di aspirazione, 1 valigetta portautensile in plastica (L-BOXX 136)

Per gli accessori vedere pagina 217

Il potente utensile multifunzione per un'elevata velocità di lavorazione (nelle operazioni di ristrutturazione e rinnovo) con oltre 30 accessori; per il taglio di legno e metallo, smerigliatura, taglio di piastrelle e molto altro.

Potenza nominale assorbita	W	350
Oscillazioni	min ⁻¹	10 000 - 19 500
Portautensile		StarlockPlus
Cambio accessori		QuickIN
Ampiezza		2 x 1,7°
Cavo con spina	m	5
Peso EPTA	kg	1,40

Nr. ordine	7 229 67 70 00 0
EAN	4014586897813
Prezzo in € IVA escl. [PK03]	387,00

I VANTAGGI DEI PRODOTTI FEIN

- + Sistema antivibranti: per lavorare costantemente in modo piacevole e sicuro con vibrazioni ridotte ed eccellente smorzamento del rumore.
- + Attacco portautensile StarlockPlus: maggiore velocità di lavorazione e precisione grazie a una trasmissione della forza al 100 %.
- + QuickIN: sostituzione dell'utensile in meno di 3 secondi grazie al sistema di serraggio rapido senza chiavi di servizio brevettato FEIN.
- + Grazie all'attacco portautensile StarlockPlus avete accesso a circa 100 accessori FEIN delle classi di potenza Starlock e StarlockPlus.
- + Motore FEIN da 350 W. Motore potente, resistente ai sovraccarichi con elevata percentuale di rame per una maggiore velocità di taglio e di lavorazione.
- + Dinamo tachimetrica: numero di giri costante anche sotto carico e regolazione elettronica continua del numero di giri.
- + Ingranaggi in metallo: elevata resistenza al carico e massima durata, poiché tutti gli elementi degli ingranaggi sono in metallo.
- + Collare di fissaggio: per l'utilizzo in versione stazionaria con supporto da banco o di foratura, o per il fissaggio dell'arresto di profondità.
- + Cavo industriale: ampio raggio di azione grazie al cavo in neoprene di 5 metri di lunghezza di qualità industriale.
- + L'equipaggiamento perfetto per ogni applicazione. Lavorare in piena mobilità con il sistema L-BOXX.

MULTIMASTER MM 500 PLUS



FORNITURA

1 lama da taglio E-Cut universale (44 mm), 1 valigetta portautensile in plastica (L-BOXX 136)

Per gli accessori vedere pagina 217

Il potente utensile multifunzione per un'elevata velocità di lavorazione (nelle operazioni di ristrutturazione e rinnovo) con lama bimetallica per legno, metallo e plastica.

Potenza nominale assorbita	W	350
Oscillazioni	min ⁻¹	10 000 - 19 500
Portautensile		StarlockPlus
Cambio accessori		QuickIN
Ampiezza		2 x 1,7°
Cavo con spina	m	5
Peso EPTA	kg	1,40

Nr. ordine	7 229 67 69 00 0
EAN	4014586897769
Prezzo in € IVA escl. [PK03]	310,00

I VANTAGGI DEI PRODOTTI FEIN

- + Sistema antivibranti: per lavorare costantemente in modo piacevole e sicuro con vibrazioni ridotte ed eccellente smorzamento del rumore.
- + Attacco portautensile StarlockPlus: maggiore velocità di lavorazione e precisione grazie a una trasmissione della forza al 100 %.
- + QuickIN: sostituzione dell'utensile in meno di 3 secondi grazie al sistema di serraggio rapido senza chiavi di servizio brevettato FEIN.
- + Grazie all'attacco portautensile StarlockPlus avete accesso a circa 100 accessori FEIN delle classi di potenza Starlock e StarlockPlus.
- + Motore FEIN da 350 W. Motore potente, resistente ai sovraccarichi con elevata percentuale di rame per una maggiore velocità di taglio e di lavorazione.
- + Dinamo tachimetrica: numero di giri costante anche sotto carico e regolazione elettronica continua del numero di giri.
- + Ingranaggi in metallo: elevata resistenza al carico e massima durata, poiché tutti gli elementi degli ingranaggi sono in metallo.
- + Collare di fissaggio: per l'utilizzo in versione stazionaria con supporto da banco o di foratura, o per il fissaggio dell'arresto di profondità.
- + Cavo industriale: ampio raggio di azione grazie al cavo in neoprene di 5 metri di lunghezza di qualità industriale.
- + L'equipaggiamento perfetto per ogni applicazione. Lavorare in piena mobilità con il sistema L-BOXX.

MULTIMASTER MM 300 PLUS START



FORNITURA

1 lama da taglio E-Cut Long Life (35 mm), 1 lama da taglio E-Cut Long Life (65 mm), 1 lama da taglio E-Cut universale (44 mm), 1 valigetta portautensile in plastica (L-BOXX 136)

Per gli accessori vedere pagina 217

L'efficace utensile multifunzione per operazioni di ristrutturazione e rinnovo con dotazione di base per il taglio di legno, metalli, cartongesso e plastica.

Potenza nominale assorbita	W	250
Oscillazioni	min ⁻¹	11 000 - 20 000
Portautensile		StarlockPlus
Cambio accessori		QuickIN
Ampiezza		2 x 1,6°
Cavo con spina	m	5
Peso EPTA	kg	1,40

Nr. ordine	7 229 72 64 00 0
EAN	4014586898094
Prezzo in € IVA escl. [PK03]	257,00

I VANTAGGI DEI PRODOTTI FEIN

- + Attacco portautensile StarlockPlus: maggiore velocità di lavorazione e precisione grazie a una trasmissione della forza al 100 %.
- + QuickIN: sostituzione dell'utensile in meno di 3 secondi grazie al sistema di serraggio rapido senza chiavi di servizio brevettato FEIN.
- + Grazie all'attacco portautensile StarlockPlus avete accesso a circa 100 accessori FEIN delle classi di potenza Starlock e StarlockPlus.
- + Motore FEIN da 250 W: motore resistente ai sovraccarichi con elevata percentuale di rame per una maggiore potenza e una lavorazione efficace.
- + Regolazione elettronica in continuo del numero dei giri.
- + Ingranaggi in metallo: elevata resistenza al carico e massima durata, poiché tutti gli elementi degli ingranaggi sono in metallo.
- + Struttura monoscocca per la massima stabilità.
- + Cavo industriale: ampio raggio di azione grazie al cavo in neoprene di 5 metri di lunghezza di qualità industriale.
- + L'equipaggiamento perfetto per ogni applicazione. Lavorare in piena mobilità con il sistema L-BOXX.

Da oltre 50 anni, la gamma di accessori FEIN per i nostri utensili multifunzione cresce insieme alle vostre esigenze specifiche.



I VANTAGGI FEIN

- + Oltre 180 diversi accessori per migliaia di applicazioni specifiche e professionali.
- + Made in Germany: tutte le lame da taglio FEIN sono prodotte in Germania.
- + 14 set di accessori: perfetti per le diverse applicazioni.
- + Massima redditività grazie all'elevata velocità di lavorazione e alla lunga durata.
- + Made by FEIN: ogni accessorio è messo a punto, prodotto e controllato da FEIN.

Scegliete gli accessori Starlock adatti al vostro utensile:

Qui potete vedere al primo sguardo qual è l'attacco del vostro utensile, qual è l'accessorio adatto.

				
		STARLOCK	STARLOCK PLUS	STARLOCK MAX
FEIN MULTIMASTER	 STARLOCK MAX p. es. MULTIMASTER (A)MM 700, FSC 500 QSL AFSC 18 QSL	✓	✓	✓
	 STARLOCK PLUS p. es. MULTIMASTER MM 300 e (A)MM 500 FMM 350 QSL & FMT 250 QSL	✓	✓	-
Altri	STARLOCK Bosch, Festool, Würth, Makita	✓	✓*	✓*
	ALTRI PRODUTTORI p. es. AEG Rigid Skil Einhell, ecc.	✓	-	-

SEMPRE ADATTO

* A seconda dell'utensile.

9 ACCESSORI STARLOCK

SEGATURA



LAMA

Per ogni tipo di materiale morbido. Lama segmentata, ideale per lavorare in corrispondenza di angoli e bordi.

Ø mm	Attacco	Nr. ordine	Prezzo in € IVA escl.
85	SL	6 35 02 113 21 0	26,80



LAMA DA TAGLIO HSS

Lama da taglio in HSS pieno con dentatura metallica per lamiera con uno spessore massimo di circa 1 mm. Anche per plastica, vetroresina, legno, mastice e metalli non ferrosi. Eccellente velocità di taglio. Linea di taglio sottile e perfetta. Buona redditività grazie alla forma circolare.

Ø mm	Attacco	Conf. pz.	Nr. ordine	Prezzo in € IVA escl.
85	SL	1	6 35 02 097 21 0	29,20
85	SL	2	6 35 02 097 22 0	55,30
85	SL	5	6 35 02 097 23 0	131,00



Lama segmentata, ideale per lavorare in corrispondenza di angoli e bordi.

Ø mm	Attacco	Conf. pz.	Nr. ordine	Prezzo in € IVA escl.
85	SL	1	6 35 02 106 21 0	30,50
85	SL	2	6 35 02 106 22 0	58,10
85	SL	5	6 35 02 106 23 0	137,00



LAMA DA TAGLIO HSS

Lama bimetallica di lunga durata. Dentatura metallica per lamiera con uno spessore massimo di circa 1 mm. Anche per plastica, vetroresina, legno, mastice e metalli non ferrosi. Lavorare planarmente rispetto alla superficie. Buona redditività grazie alla forma circolare.

Ø mm	Attacco	Conf. pz.	Nr. ordine	Prezzo in € IVA escl.
85	SL	1	6 35 02 174 21 0	52,70
85	SL	5	6 35 02 174 23 0	237,00



Ottima redditività grazie alla forma circolare e al diametro extra grande.

Ø mm	Attacco	Conf. pz.	Nr. ordine	Prezzo in € IVA escl.
100	SLP	1	6 35 02 175 21 0	55,50
100	SLP	5	6 35 02 175 23 0	250,00



Lama segmentata, ideale per lavorare in corrispondenza di angoli e bordi senza intersecazioni.

Ø mm	Attacco	Conf. pz.	Nr. ordine	Prezzo in € IVA escl.
100	SL	1	6 35 02 196 21 0	53,90
100	SL	5	6 35 02 196 23 0	244,00



LAMA DA TAGLIO HSS

Lama bimetallica di lunga durata. Dentatura stretta per legno. Eccellente durata, ottima qualità di taglio e buona velocità di lavorazione. Come «mini sega circolare» è l'ideale per tagli lunghi e dritti e per praticare tagli su parquet già posati, laminati e pannelli a parete.

Ø mm	Attacco	Conf. pz.	Nr. ordine	Prezzo in € IVA escl.
100	SLP	1	6 35 02 176 21 0	63,70



SET DI LAME DA TAGLIO HSS

Lama bimetallica di lunga durata. Dentatura stretta per legno. Eccellente durata, ottima qualità di taglio e buona velocità di lavorazione. Come «mini sega circolare» è l'ideale per tagli lunghi e dritti e per praticare tagli su parquet già posati, laminati e pannelli a parete. L'arresto di profondità può essere utilizzato anche con molti altri accessori FEIN. Per lavori precisi in profondità. Attacco StarlockPlus.

La fornitura comprende: 1 lama da taglio in HSS, 1 arresto di profondità (adatti per (A)MM 500 / 700)

Ø mm	Attacco	Nr. ordine	Prezzo in € IVA escl.
100	SLP	3 52 22 952 01 0	84,80



GRIGLIA DI PROTEZIONE

Griglia di protezione di ricambio per lame da taglio HSS 6 35 02 176 21 0.

Nr. ordine	Prezzo in € IVA escl.
3 43 00 000 00 1	6,07



ARRESTO DI PROFONDITÀ

Arresto di fine corsa per tutte le lame da taglio. Per lavori precisi in profondità. Efficace protezione della lama da taglio e del pezzo in lavorazione. Contenuto: 1 adattatore per fissaggio alla macchina, 1 arresto di profondità, 1 slitta di guida regolabile in profondità. Utilizzabile solo con (A)MM 500 / 700.

Nr. ordine	Prezzo in € IVA escl.
3 21 27 069 01 0	27,10



BEST OF E-CUT STARLOCK WOOD & METAL

6 lame da taglio in profondità E-Cut per operazioni di taglio in legno e metallo. Adatte a tutti gli utensili multifunzione FEIN così come a tutti gli altri comuni utensili multifunzione con attacco Starlock. Il set offre un interessante risparmio rispetto al singolo acquisto. Contenuto: 2 lame da taglio E-Cut Long-Life per tipo (50 x 35 mm, 50 x 65 mm), 1 lama da taglio universale E-Cut per tipo (55 x 28 mm, 55 x 44 mm).

Attacco	Nr. ordine	Prezzo in € IVA escl.
SL	3 52 22 967 01 0	62,10



BEST OF E-CUT STARLOCKPLUS WOOD & METAL

6 lame da taglio in profondità E-Cut per operazioni di taglio in legno e metallo. Adatte a tutti gli utensili multifunzione FEIN così come a tutti gli altri comuni utensili multifunzione con attacco Starlock-Plus e StarlockMax. Il set offre un interessante risparmio rispetto al singolo acquisto. Contenuto: 2 lame da taglio E-Cut Long-Life per tipo (50 x 35 mm, 50 x 65 mm), 1 lama da taglio universale E-Cut per tipo (60 x 28 mm, 60 x 44 mm).

Attacco	Nr. ordine	Prezzo in € IVA escl.
SLP	3 52 22 967 03 0	76,60



BEST OF E-CUT STARLOCKMAX WOOD & METAL

6 lame da taglio in profondità E-Cut extra lunghe per grandi profondità di lavorazione ed efficaci operazioni su legno e metallo. Adatte agli utensili multifunzione FEIN con attacco StarlockMax e a tutti gli altri comuni utensili multifunzione con attacco StarlockMax. Il set offre un interessante risparmio rispetto al singolo acquisto. Contenuto: 2 lame da taglio E-Cut Long-Life (78 x 32 mm, 78 x 42 mm), 2 lame da taglio universale E-Cut (90 x 32 mm).

Attacco	Nr. ordine	Prezzo in € IVA escl.
SLM	3 52 22 967 05 0	76,60

**E-CUT COMBO STARLOCK WOOD & METAL**

3 lame da taglio in profondità E-Cut per operazioni di taglio in legno e metallo. Adatte a tutti gli utensili multifunzione FEIN così come a tutti gli altri comuni utensili con attacco Starlock. Il set offre un interessante risparmio rispetto al singolo acquisto. Contenuto: 2 lame da taglio E-Cut Long-Life (50 x 35 mm, 50 x 65 mm), 1 lama da taglio universale E-Cut (55 x 44 mm).

Attacco	Nr. ordine	Prezzo in € IVA escl.
SL	3 52 22 967 10 0	34,00

**E-CUT COMBO STARLOCK WOOD**

3 lame da taglio in profondità E-Cut per precise operazioni di taglio in materiali in legno. Adatte a tutti gli utensili multifunzione FEIN così come a tutti gli altri comuni utensili con attacco Starlock. Il set offre un interessante risparmio rispetto al singolo acquisto. Contenuto: 1 lama da taglio standard E-Cut, curva (50 x 50 mm), 1 lama da taglio E-Cut Precision-BIM per tipo (50 x 35 mm, 50 x 65 mm).

Attacco	Nr. ordine	Prezzo in € IVA escl.
SL	3 52 22 967 08 0	34,00

**COMBO STARLOCK MINI CUT**

3 accessori, ideali per tagliare scanalature di piccole dimensioni e lavorare in punti difficilmente accessibili, p.es. per numerosi lavori di installazione, l'incasso di interruttori, la costruzione di modellini e molto altro ancora. Adatti a tutti gli utensili multifunzione FEIN così come a tutti gli altri comuni utensili con attacco Starlock. Il set offre un interessante risparmio rispetto al singolo acquisto. Contenuto: 2 lame da taglio E-Cut Long-Life (30 x 10 mm, 35 x 20 mm), 1 lima in metallo duro (30 x 10 mm).

Attacco	Nr. ordine	Prezzo in € IVA escl.
SL	3 52 22 967 09 0	40,20

**LAMA DA TAGLIO E-CUT LONG LIFE**

Lama bimetallica con dentatura per legno stretta per la lavorazione di legno, cartongesso e plastica. Eccellente durata, ottima qualità di taglio e buona velocità di lavorazione. Estremamente robusta, è in grado di tagliare chiodi nel legno (con un diametro fino a circa 4mm), muratura etc. Forma corta e molto stretta, ideale per scanalature di dimensioni minime.

Larghezza mm	Lungh. mm	Attacco	Conf. pz.	Nr. ordine	Prezzo in € IVA escl.
10	30	SL	1	6 35 02 184 21 0	11,50
10	30	SL	3	6 35 02 184 22 0	32,90
10	30	SL	5	6 35 02 184 23 0	51,90
10	30	SL	10	6 35 02 184 24 0	98,10
10	30	SL	50	6 35 02 184 25 0	433,00



Forma corta e molto stretta, ideale per scanalature di dimensioni minime.

Larghezza mm	Lungh. mm	Attacco	Conf. pz.	Nr. ordine	Prezzo in € IVA escl.
20	34	SL	1	6 35 02 183 21 0	15,00
20	34	SL	3	6 35 02 183 22 0	42,80
20	34	SL	5	6 35 02 183 23 0	67,30
20	34	SL	10	6 35 02 183 24 0	127,00
20	34	SL	50	6 35 02 183 25 0	563,00



Larghezza media, forma leggermente ristretta al centro per una velocità di lavorazione ottimale e una buona asportazione del truciolo.

Larghezza mm	Lungh. mm	Attacco	Conf. pz.	Nr. ordine	Prezzo in € IVA escl.
35	50	SL	1	6 35 02 160 21 0	19,40
35	50	SL	3	6 35 02 160 22 0	55,40
35	50	SL	5	6 35 02 160 23 0	87,80
35	50	SL	10	6 35 02 160 24 0	167,00
35	50	SL	50	6 35 02 160 25 0	730,00



Forma larga per la massima potenza di taglio e tagli lunghi e dritti.

Larghezza mm	Lungh. mm	Attacco	Conf. pz.	Nr. ordine	Prezzo in € IVA escl.
50	50	SL	1	6 35 02 221 21 0	20,20
50	50	SL	3	6 35 02 221 22 0	57,20
50	50	SL	5	6 35 02 221 23 0	90,50
50	50	SL	10	6 35 02 221 24 0	171,00
50	50	SL	50	6 35 02 221 25 0	754,00



Forma larga per la massima potenza di taglio e tagli lunghi e dritti.

Larghezza mm	Lungh. mm	Attacco	Conf. pz.	Nr. ordine	Prezzo in € IVA escl.
65	50	SL	1	6 35 02 228 21 0	20,70
65	50	SL	3	6 35 02 228 22 0	59,30
65	50	SL	5	6 35 02 228 23 0	93,30
65	50	SL	10	6 35 02 228 24 0	176,00
65	50	SL	50	6 35 02 228 25 0	777,00



Forma extra larga per la massima potenza di taglio e tagli lunghi e dritti.

Larghezza mm	Lungh. mm	Attacco	Conf. pz.	Nr. ordine	Prezzo in € IVA escl.
65	50	SLP	1	6 35 02 161 21 0	21,40
65	50	SLP	3	6 35 02 161 22 0	61,50
65	50	SLP	5	6 35 02 161 23 0	96,90
65	50	SLP	10	6 35 02 161 24 0	182,00
65	50	SLP	50	6 35 02 161 25 0	810,00



Forma lunga e stretta per grandi profondità di lavorazione. Forma leggermente ristretta al centro per velocità di taglio ottimali e una buona asportazione del truciolo.

Larghezza mm	Lungh. mm	Attacco	Conf. pz.	Nr. ordine	Prezzo in € IVA escl.
32	78	SLM	1	6 35 02 201 21 0	18,70
32	78	SLM	3	6 35 02 201 22 0	53,20
32	78	SLM	5	6 35 02 201 23 0	84,10
32	78	SLM	10	6 35 02 201 24 0	158,00
32	78	SLM	50	6 35 02 201 25 0	700,00



Forma lunga e larga per grandi profondità di lavorazione e per lavorare in modo efficiente. Forma leggermente ristretta al centro per velocità di taglio ottimali e una buona asportazione del truciolo.

Larghezza mm	Lungh. mm	Attacco	Conf. pz.	Nr. ordine	Prezzo in € IVA escl.
42	78	SLM	1	6 35 02 203 21 0	19,60
42	78	SLM	3	6 35 02 203 22 0	55,50
42	78	SLM	5	6 35 02 203 23 0	87,80
42	78	SLM	10	6 35 02 203 24 0	167,00
42	78	SLM	50	6 35 02 203 25 0	731,00



Lunghezza XXL per grandi profondità di lavorazione e soluzioni applicative speciali come ad es. la sostituzione di finestre. Forma leggermente ristretta al centro per velocità di lavorazione ottimali e una buona asportazione del truciolo.

Larghezza mm	Lungh. mm	Attacco	Conf. pz.	Nr. ordine	Prezzo in € IVA escl.
32	90	SLM	1	6 35 02 224 21 0	19,30
32	90	SLM	3	6 35 02 224 22 0	54,50
32	90	SLM	5	6 35 02 224 23 0	86,50
32	90	SLM	10	6 35 02 224 24 0	162,00
32	90	SLM	50	6 35 02 224 25 0	720,00

9 ACCESSORI STARLOCK



LAMA DA TAGLIO E-CUT STANDARD

Dentatura stretta per legno, cartongesso e plastica, ottima qualità di taglio e buona velocità di lavorazione. Larghezza media, forma leggermente ristretta al centro per una velocità di lavorazione ottimale e una buona asportazione del truciolo.

Larghezza mm	Lungh. mm	Attacco	Conf. pz.	Nr. ordine	Prezzo in € IVA escl.
35	50	SL	1	6 35 02 133 21 0	17,20
35	50	SL	3	6 35 02 133 22 0	48,50
35	50	SL	5	6 35 02 133 23 0	76,40
35	50	SL	10	6 35 02 133 24 0	145,00
35	50	SL	50	6 35 02 133 25 0	639,00



Forma larga per la massima potenza di taglio e tagli lunghi e diritti.

Larghezza mm	Lungh. mm	Attacco	Conf. pz.	Nr. ordine	Prezzo in € IVA escl.
65	50	SLP	1	6 35 02 134 21 0	18,50
65	50	SLP	3	6 35 02 134 22 0	53,10
65	50	SLP	5	6 35 02 134 23 0	83,90
65	50	SLP	10	6 35 02 134 24 0	158,00
65	50	SLP	50	6 35 02 134 25 0	698,00



Forma lunga e stretta per grandi profondità di lavorazione. Forma leggermente ristretta al centro per velocità di taglio ottimali e una buona asportazione del truciolo.

Larghezza mm	Lungh. mm	Attacco	Conf. pz.	Nr. ordine	Prezzo in € IVA escl.
32	78	SLM	1	6 35 02 200 21 0	16,60
32	78	SLM	3	6 35 02 200 22 0	47,00
32	78	SLM	5	6 35 02 200 23 0	74,40
32	78	SLM	10	6 35 02 200 24 0	141,00
32	78	SLM	50	6 35 02 200 25 0	621,00



Forma lunga e larga per grandi profondità di lavorazione e per lavorare in modo efficiente. Forma leggermente ristretta al centro per velocità di taglio ottimali e una buona asportazione del truciolo.

Larghezza mm	Lungh. mm	Attacco	Conf. pz.	Nr. ordine	Prezzo in € IVA escl.
42	78	SLM	1	6 35 02 202 21 0	17,30
42	78	SLM	3	6 35 02 202 22 0	48,90
42	78	SLM	5	6 35 02 202 23 0	77,60
42	78	SLM	10	6 35 02 202 24 0	147,00
42	78	SLM	50	6 35 02 202 25 0	645,00



LAMA DA TAGLIO E-CUT STANDARD CURVA

Dentatura stretta per legno, cartongesso e plastica, ottima qualità di taglio e buona velocità di lavorazione. Geometria curva del tagliente per tagli in profondità e bordi di taglio precisi in particolare su superfici lisce. Forma stretta, leggermente ristretta al centro per una velocità di lavorazione ottimale e una buona asportazione del truciolo.

Larghezza mm	Lungh. mm	Attacco	Conf. pz.	Nr. ordine	Prezzo in € IVA escl.
35	55	SL	1	6 35 02 227 21 0	16,90
35	55	SL	3	6 35 02 227 22 0	48,20
35	55	SL	5	6 35 02 227 23 0	76,30
35	55	SL	10	6 35 02 227 24 0	144,00
35	55	SL	50	6 35 02 227 25 0	636,00



Larghezza media per numerose possibilità d'impiego.

Larghezza mm	Lungh. mm	Attacco	Conf. pz.	Nr. ordine	Prezzo in € IVA escl.
50	50	SL	1	6 35 02 226 21 0	17,50
50	50	SL	3	6 35 02 226 22 0	50,30
50	50	SL	5	6 35 02 226 23 0	79,50
50	50	SL	10	6 35 02 226 24 0	151,00
50	50	SL	50	6 35 02 226 25 0	662,00



Forma larga per la massima potenza di taglio e tagli lunghi e diritti.

Larghezza mm	Lungh. mm	Attacco	Conf. pz.	Nr. ordine	Prezzo in € IVA escl.
65	50	SL	1	6 35 02 225 21 0	18,80
65	50	SL	3	6 35 02 225 22 0	53,30
65	50	SL	5	6 35 02 225 23 0	84,40
65	50	SL	10	6 35 02 225 24 0	159,00
65	50	SL	50	6 35 02 225 25 0	702,00



LAMA DA TAGLIO BIM E-CUT DI PRECISIONE

Lama bimetallica con dentatura giapponese su due file per tutti i materiali di legno, cartongesso e sintetici morbidi. Ottima durata e massima resistenza. Velocità di lavorazione rapida e massima precisione.

Forma stretta, leggermente ristretta al centro per una velocità di lavorazione ottimale e una buona asportazione del truciolo.

Larghezza mm	Lungh. mm	Attacco	Conf. pz.	Nr. ordine	Prezzo in € IVA escl.
35	50	SL	1	6 35 02 205 21 0	22,20
35	50	SL	3	6 35 02 205 22 0	63,90
35	50	SL	5	6 35 02 205 23 0	101,00
35	50	SL	10	6 35 02 205 24 0	191,00
35	50	SL	50	6 35 02 205 25 0	843,00



Larghezza media per numerose possibilità d'impiego.

Larghezza mm	Lungh. mm	Attacco	Conf. pz.	Nr. ordine	Prezzo in € IVA escl.
50	50	SL	1	6 35 02 232 21 0	23,50
50	50	SL	3	6 35 02 232 22 0	66,90
50	50	SL	5	6 35 02 232 23 0	106,00
50	50	SL	10	6 35 02 232 24 0	200,00
50	50	SL	50	6 35 02 232 25 0	880,00



Forma extra larga per la massima potenza di taglio e tagli lunghi e diritti.

Larghezza mm	Lungh. mm	Attacco	Conf. pz.	Nr. ordine	Prezzo in € IVA escl.
65	50	SL	1	6 35 02 229 21 0	21,30
65	50	SL	3	6 35 02 229 22 0	61,50
65	50	SL	5	6 35 02 229 23 0	96,90
65	50	SL	10	6 35 02 229 24 0	182,00
65	50	SL	50	6 35 02 229 25 0	807,00



Forma extra larga per la massima potenza di taglio e tagli lunghi e diritti.

Larghezza mm	Lungh. mm	Attacco	Conf. pz.	Nr. ordine	Prezzo in € IVA escl.
65	50	SLP	1	6 35 02 208 21 0	24,90
65	50	SLP	3	6 35 02 208 22 0	70,80
65	50	SLP	5	6 35 02 208 23 0	112,00
65	50	SLP	10	6 35 02 208 24 0	212,00
65	50	SLP	50	6 35 02 208 25 0	932,00



LAMA DA TAGLIO E-CUT DI PRECISIONE

Dentatura giapponese su due file per tutti i materiali di legno, cartongesso e sintetici morbidi. Avanzamento rapido nel lavoro e massima precisione.

Forma stretta, leggermente ristretta al centro per una velocità di lavorazione ottimale e una buona asportazione del truciolo.

Larghezza mm	Lungh. mm	Attacco	Conf. pz.	Nr. ordine	Prezzo in € IVA escl.
35	50	SL	1	6 35 02 126 21 0	20,40
35	50	SL	3	6 35 02 126 22 0	58,60
35	50	SL	5	6 35 02 126 23 0	92,20
35	50	SL	10	6 35 02 126 24 0	173,00
35	50	SL	50	6 35 02 126 25 0	767,00

Lo strumento di ricerca accessori per gli utensili multifunzione FEIN. Cercate comodamente online gli accessori adatti al vostro utensile multifunzione e alla vostra specifica applicazione alla pagina www.fein.it/accessori



Larghezza media per numerose possibilità d'impiego.

Larghezza mm	Lungh. mm	Attacco	Conf. pz.	Nr. ordine	Prezzo in € IVA escl.
50	50	SL	1	6 35 02 233 21 0	21,60
50	50	SL	3	6 35 02 233 22 0	61,90
50	50	SL	5	6 35 02 233 23 0	97,60
50	50	SL	10	6 35 02 233 24 0	183,00
50	50	SL	50	6 35 02 233 25 0	812,00



Forma extra larga per la massima potenza di taglio e tagli lunghi e dritti.

Larghezza mm	Lungh. mm	Attacco	Conf. pz.	Nr. ordine	Prezzo in € IVA escl.
65	50	SL	1	6 35 02 230 21 0	19,50
65	50	SL	3	6 35 02 230 22 0	55,60
65	50	SL	5	6 35 02 230 23 0	87,80
65	50	SL	10	6 35 02 230 24 0	167,00
65	50	SL	50	6 35 02 230 25 0	731,00



Forma extra larga per la massima potenza di taglio e tagli lunghi e dritti.

Larghezza mm	Lungh. mm	Attacco	Conf. pz.	Nr. ordine	Prezzo in € IVA escl.
65	50	SLP	1	6 35 02 127 21 0	22,40
65	50	SLP	3	6 35 02 127 22 0	64,30
65	50	SLP	5	6 35 02 127 23 0	102,00
65	50	SLP	10	6 35 02 127 24 0	192,00
65	50	SLP	50	6 35 02 127 25 0	846,00



LAMA DA TAGLIO E-CUT UNIVERSALE

Lama bimetallica con dentatura ondulata universale. Ampia gamma di applicazioni per lamiere di fino a 2 mm di spessore, profili in alluminio, tubi di rame, legno, cartongesso e materiali plastici.

Forma stretta, leggermente ristretta al centro per una velocità di lavorazione ottimale e una buona asportazione del truciolo.

Larghezza mm	Lungh. mm	Attacco	Conf. pz.	Nr. ordine	Prezzo in € IVA escl.
28	55	SL	1	6 35 02 222 21 0	21,80
28	55	SL	3	6 35 02 222 22 0	63,10
28	55	SL	5	6 35 02 222 23 0	99,50
28	55	SL	10	6 35 02 222 24 0	189,00
28	55	SL	50	6 35 02 222 25 0	827,00



Forma stretta, leggermente ristretta al centro per una velocità di lavorazione ottimale e una buona asportazione del truciolo.

Larghezza mm	Lungh. mm	Attacco	Conf. pz.	Nr. ordine	Prezzo in € IVA escl.
28	60	SLP	1	6 35 02 151 21 0	22,30
28	60	SLP	3	6 35 02 151 22 0	63,90
28	60	SLP	5	6 35 02 151 23 0	101,00
28	60	SLP	10	6 35 02 151 24 0	191,00
28	60	SLP	50	6 35 02 151 25 0	840,00



Larghezza media, forma leggermente ristretta al centro per una velocità di lavorazione ottimale e una buona asportazione del truciolo.

Larghezza mm	Lungh. mm	Attacco	Conf. pz.	Nr. ordine	Prezzo in € IVA escl.
44	55	SL	1	6 35 02 223 21 0	23,20
44	55	SL	3	6 35 02 223 22 0	66,20
44	55	SL	5	6 35 02 223 23 0	105,00
44	55	SL	10	6 35 02 223 24 0	198,00
44	55	SL	50	6 35 02 223 25 0	869,00



Larghezza media, forma leggermente ristretta al centro per una velocità di lavorazione ottimale e una buona asportazione del truciolo.

Larghezza mm	Lungh. mm	Attacco	Conf. pz.	Nr. ordine	Prezzo in € IVA escl.
44	60	SLP	1	6 35 02 152 21 0	23,60
44	60	SLP	3	6 35 02 152 22 0	67,40
44	60	SLP	5	6 35 02 152 23 0	107,00
44	60	SLP	10	6 35 02 152 24 0	201,00
44	60	SLP	50	6 35 02 152 25 0	887,00



LAMA DA TAGLIO E-CUT FINE

Dentatura bimetallica sottile per lamiere fino a 2 mm di spessore, profilati in alluminio, tubi di rame. Anche per vetroresina e altre plastiche dure. Tagli estremamente precisi e ben controllabili con una linea di taglio particolarmente sottile.

Forma stretta, leggermente ristretta al centro per una velocità di lavorazione ottimale e una buona asportazione del truciolo.

Larghezza mm	Lungh. mm	Attacco	Conf. pz.	Nr. ordine	Prezzo in € IVA escl.
30	50	SL	1	6 35 02 157 21 0	15,00
30	50	SL	3	6 35 02 157 22 0	42,80
30	50	SL	5	6 35 02 157 23 0	67,50
30	50	SL	10	6 35 02 157 24 0	127,00
30	50	SL	50	6 35 02 157 25 0	563,00



E-CUT CARBIDE PRO

Lama da taglio in profondità, in metallo duro e con rivestimento in TiN, estremamente resistente all'usura. Maggiore durata del 100 % rispetto alle lame da taglio in metallo duro non rivestite. Durata di 30 volte superiore rispetto alle lame da taglio HSS. La scelta giusta per materiali duri come metalli ferrosi, acciaio inox o tubi in rame. Utilizzabile anche per viti temprate (Spax) e viti metriche ad alta resistenza. Ideale anche per materiali abrasivi come mattoni, opere in muratura o pannelli in fibra di cemento nonché per laminato, fibra di carbonio e vetroresina. Buona potenza e qualità di taglio in tutti i tipi di legno come legno duro o truciolato.

Forma stretta, leggermente ristretta al centro per una velocità di lavorazione ottimale e una buona asportazione del truciolo.

Larghezza mm	Lungh. mm	Attacco	Conf. pz.	Nr. ordine	Prezzo in € IVA escl.
32	40	SL	1	6 35 02 236 21 0	36,50
32	40	SL	3	6 35 02 236 22 0	106,00
32	40	SL	5	6 35 02 236 23 0	167,00
32	40	SL	10	6 35 02 236 24 0	315,00
32	40	SL	50	6 35 02 236 25 0	1.386,00



Forma stretta, leggermente ristretta al centro per una velocità di lavorazione ottimale e una buona asportazione del truciolo.

Larghezza mm	Lungh. mm	Attacco	Conf. pz.	Nr. ordine	Prezzo in € IVA escl.
32	60	SLP	1	6 35 02 237 21 0	40,60
32	60	SLP	3	6 35 02 237 22 0	115,00
32	60	SLP	5	6 35 02 237 23 0	182,00
32	60	SLP	10	6 35 02 237 24 0	345,00
32	60	SLP	50	6 35 02 237 25 0	1.519,00



Forma stretta, leggermente ristretta al centro per una velocità di lavorazione ottimale e una buona asportazione del truciolo.

Larghezza mm	Lungh. mm	Attacco	Conf. pz.	Nr. ordine	Prezzo in € IVA escl.
32	75	SLM	1	6 35 02 238 21 0	42,10
32	75	SLM	3	6 35 02 238 22 0	121,00
32	75	SLM	5	6 35 02 238 23 0	191,00
32	75	SLM	10	6 35 02 238 24 0	360,00



9 ACCESSORI STARLOCK



LAMA DA TAGLIO IN METALLO DURO

Dentatura aperta per bordi di taglio perfetti su materiali su fibra di carbonio/vetroresina senza delaminazione. Tagli lunghi e dritti senza distorsioni con una velocità di taglio e precisione molto elevate.

Versione extra-sottile. Larghezza di taglio ca. 1,2 mm. Lama segmentata, ideale per lavorare in corrispondenza di angoli e fughe.

Ø mm	Attacco	Nr. ordine	Prezzo in € IVA escl.
90	SLP	6 35 02 187 21 0	55,30



Rivestimento diamantato per un'eccellente durata. Versione extra-sottile. Larghezza di taglio ca. 1,2 mm. Lama segmentata, ideale per lavorare in corrispondenza di angoli e bordi senza intersezioni.

Ø mm	Attacco	Nr. ordine	Prezzo in € IVA escl.
90	SLP	6 35 02 188 21 0	111,00



Rivestimento diamantato per un'eccellente durata. Versione extra-sottile. Larghezza di taglio ca. 1,2 mm.

Ø mm	Attacco	Nr. ordine	Prezzo in € IVA escl.
105	SLM	6 35 02 220 21 0	124,00



LAMA DA TAGLIO IN METALLO DURO E-CUT

Tagliare senza rovinare il materiale, con bordi di taglio perfetti su materiali in fibra di carbonio/vetroresina senza delaminazione. Particolarmente adatta per aperture precise e tagli corti. Possibilità di lavorare con precisione anche in corrispondenza di angoli e bordi.

Larghezza mm	Lungh. mm	Attacco	Nr. ordine	Prezzo in € IVA escl.
35	50	SLP	6 35 02 191 21 0	39,20



LAMA DA TAGLIO DIAMANTATA E-CUT

Rivestimento diamantato per un'eccellente durata. Tagliare senza rovinare il materiale, con bordi di taglio perfetti su materiali in fibra di carbonio/vetroresina senza delaminazione. Particolarmente adatta per aperture precise e tagli corti. Possibilità di lavorare con precisione anche in corrispondenza di angoli e bordi.

Larghezza mm	Lungh. mm	Attacco	Nr. ordine	Prezzo in € IVA escl.
44	60	SLM	6 35 02 204 21 0	67,50
35	50	SLP	6 35 02 193 21 0	63,80



LAMA DA TAGLIO SEGMENTATA

Per il distacco di vetri isolanti fissati con mastice.

Attacco	Conf. pz.	Nr. ordine	Prezzo in € IVA escl.
SLM	2	6 39 03 244 22 0	87,90



BEST OF STARLOCK RENOVATION

Set di accessori da 26 pezzi per tutti i lavori di rinnovo da svolgere. Adatti a tutti gli utensili multifunzione FEIN così come a tutti gli altri comuni utensili multifunzione con attacco Starlock. Il set offre un interessante risparmio rispetto al singolo acquisto. Contenuto: 6 lame da taglio E-Cut Long-Life (2 pezzi per tipo 50 x 35 mm, 50 x 50 mm, 50 x 65 mm), 1 raspa in metallo duro (80 mm), 1 lama da taglio segmentata in metallo duro (Ø 75 mm, 2,2 mm), 1 spatola rigida, 1 coltello (a forma di fungo), 1 platorello, non forato (80 mm), 5 fogli abrasivi per tipo (grana: 60, 80, 120).

Attacco	Nr. ordine	Prezzo in € IVA escl.
SL	3 52 22 967 06 0	134,00



BEST OF STARLOCK METAL

6 lame da taglio, specifiche per la lavorazione di metalli temprati e non. Adatte a tutti gli utensili multifunzione FEIN così come a tutti gli altri comuni utensili multifunzione con attacco Starlock. Il set offre un interessante risparmio rispetto al singolo acquisto. Contenuto: 1 lama da taglio E-Cut Carbi-dePRO (40 x 32 mm), 1 lama da taglio E-Cut Long-Life per tipo (50 x 35 mm e 50 x 50 mm), 1 lama da taglio universale E-Cut (55 x 44 mm), 1 lama da taglio E-Cut fine (50 x 30 mm), 1 lama da taglio segmentata in HSS pieno (Ø 85 mm).

Attacco	Nr. ordine	Prezzo in € IVA escl.
SL	3 52 22 967 02 0	90,30



SET PROFESSIONALE STARLOCKMAX PER L'ALLESTIMENTO D'INTERNI

Set di accessori da 45 pezzi con una vasta dotazione di lame da taglio per operazioni di taglio rapide e precise durante i lavori di montaggio. Adatti agli utensili multifunzione FEIN con attacco StarlockMax e a tutti gli altri comuni utensili multifunzione con attacco StarlockMax. Il set offre un interessante risparmio rispetto al singolo acquisto. Contenuto: 8 lame da taglio E-Cut Long-Life (1 pz. 34 x 20 mm, 2 pz. per tipo 50 x 35 mm e 50 x 65 mm, 1 pz. per tipo 78 x 32 mm, 78 x 42 mm e 90 x 32 mm), 1 lama da taglio E-Cut Precision BIM per tipo (50 x 35 mm, 50 x 65 mm), 1 lama per sega circolare in HSS (Ø 100 mm), 1 arresto di profondità, 1 spatola rigida lunga, 1 aspirazione, antistatica, 1 platorello, forato (80 mm), 10 platorelli per tipo, forati (grana: 60, 80, 120).

Attacco	Nr. ordine	Prezzo in € IVA escl.
SLM	3 52 22 967 12 0	229,00



COMBO STARLOCK RENOVATION

3 accessori, specifici per operazioni di rinnovo di pavimenti. Adatti a tutti gli utensili multifunzione FEIN così come a tutti gli altri comuni utensili con attacco Starlock. Il set offre un interessante risparmio rispetto al singolo acquisto. Contenuto: 1 lama da taglio segmentata in metallo duro (Ø 85 mm), 1 lama da taglio E-Cut Long-Life (50 x 35 mm), 1 spatola rigida.

Attacco	Nr. ordine	Prezzo in € IVA escl.
SL	3 52 22 967 11 0	53,40



SET PROFESSIONALE PER CANTIERI NAVALI

Set di 7 accessori per l'utilizzo nel settore dei cantieri navali per la ristrutturazione, la manutenzione e la riparazione di imbarcazioni. Compatibile con tutti gli utensili multifunzione con attacco StarlockPlus e StarlockMax.

Attacco	Nr. ordine	Prezzo in € IVA escl.
SLP	3 52 22 967 26 0	123,00

SMERIGLIATURA & LUCIDARE

**BEST OF STARLOCK SANDING**

Set di accessori da 63 pezzi per operazioni di smerigliatura in angoli e su bordi. Adatti a tutti gli utensili multifunzione FEIN così come a tutti gli altri comuni utensili multifunzione con attacco Starlock. Il set offre un interessante risparmio rispetto al singolo acquisto. Contenuto: 2 platorelli, non forati (80 mm), 1 platorello a dito, 10 fogli abrasivi per tipo (grana: 60, 80, 120) per platorello e platorello a dito.

Attacco	Nr. ordine	Prezzo in € IVA escl.
SL	3 52 22 967 04 0	62,10

**SET PLATORELLI NON FORATI**

Versione standard. Platorello in plastica per evitare danni e marcature sul pezzo in lavorazione. Forma triangolare, fissaggio a velcro.

Lunghezza bordo mm	Attacco	Conf. pz.	Nr. ordine	Prezzo in € IVA escl.
80	SL	2	6 38 06 129 22 0	16,20

**SET PLATORELLI PIATTI**

Per aperture molto strette e piatte (per es. lamelle di armadi, persiane). Platorello in plastica per evitare danni e marcature sul pezzo in lavorazione. Forma triangolare, versione piatta, fissaggio a velcro.

Lunghezza bordo mm	Attacco	Conf. pz.	Nr. ordine	Prezzo in € IVA escl.
80	SL	2	6 38 06 142 22 0	20,40

**PLATORELLO ULTRAMORBIDO**

Per applicazioni speciali, ad es. per cerchi in lega e ritocchi alla vernice. Platorello in plastica per evitare danni e marcature sul pezzo in lavorazione. Da utilizzare solo in combinazione con fogli abrasivi «ultramorbidi». Forma triangolare, versione ultramorbida, fissaggio a velcro.

Lunghezza bordo mm	Attacco	Conf. pz.	Nr. ordine	Prezzo in € IVA escl.
80	SL	2	6 38 06 141 22 0	20,40

**SET DISCHI ABRASIVI**

50 fogli abrasivi di diverse grane per l'utilizzo universale per la sgrossatura e la microfinitura su quasi tutti i materiali. La grana abrasiva in corindone e il legante in resina sintetica assicurano un'elevata capacità di asportazione, senza impastarsi, e una lunga durata. Contenuto: 10 fogli abrasivi per ogni tipo di grana 60, 80, 120, 180, 240, non forati, con fissaggio rapido a velcro. Risparmio rispetto al singolo acquisto.

Lunghezza bordo mm	Nr. ordine	Prezzo in € IVA escl.
80	6 37 17 082 03 3	22,70

**FOGLI ABRASIVI**

La grana abrasiva in corindone e il legante in resina sintetica assicurano un'elevata capacità di asportazione, senza impastarsi, e una lunga durata. Per un impiego universale su quasi tutti i materiali. Non forato, fissaggio rapido a velcro.

Grana	Lunghezza bordo mm	Conf. pz.	Nr. ordine	Prezzo in € IVA escl.
36	80	5	6 37 17 086 04 8	5,95
40	80	5	6 37 17 081 04 6	5,49
60	80	5	6 37 17 082 04 9	5,49
80	80	5	6 37 17 083 04 3	5,49
100	80	5	6 37 17 084 04 1	5,49
120	80	5	6 37 17 085 04 5	5,49
150	80	5	6 37 17 087 04 2	5,49
180	80	5	6 37 17 088 04 0	5,49
220	80	5	6 37 17 089 04 4	5,49
240	80	5	6 37 17 090 04 6	5,49
36	80	50	6 37 17 086 01 0	33,30
40	80	50	6 37 17 081 01 8	22,70
60	80	50	6 37 17 082 01 1	22,70
80	80	50	6 37 17 083 01 5	22,70
100	80	50	6 37 17 084 01 3	22,70
120	80	50	6 37 17 085 01 7	22,70
150	80	50	6 37 17 087 01 4	22,70
180	80	50	6 37 17 088 01 2	22,70
220	80	50	6 37 17 089 01 6	22,70
240	80	50	6 37 17 090 01 8	22,70

**FOGLI ABRASIVI, ZIRCONIO**

Eccellente capacità di asportazione su superfici estremamente dure come vernice trasparente (p.es. vernice per parquet) o metallo. Il foglio abrasivo per tutti i lavori di pavimentazione. Qualità della carta particolarmente stabile ottenuta con legante in resina sintetica molto pesante con corindone zirconio d'alta qualità. Non forato, fissaggio rapido a velcro.

Grana	Lunghezza bordo mm	Conf. pz.	Nr. ordine	Prezzo in € IVA escl.
40	80	35	6 37 17 243 01 0	21,80
60	80	35	6 37 17 244 01 0	21,80
80	80	35	6 37 17 245 01 0	21,80

**FOGLI ABRASIVI ULTRAMORBIDI**

Fogli abrasivi speciali per la lavorazione di cerchi in lega, lavori di ritocco in caso di inclusioni di polvere, rivoli di vernice, overspray su legno, plastica, metallo, ecc. Utilizzabili solo con platorello 6 38 06 141 22 0. Non forato, fissaggio rapido a velcro.

Grana	Lunghezza bordo mm	Conf. pz.	Nr. ordine	Prezzo in € IVA escl.
240	80	50	6 37 17 126 01 5	24,30
320	80	50	6 37 17 127 01 9	24,30
400	80	50	6 37 17 128 01 7	24,30
500	80	50	6 37 17 179 01 6	24,30

9 ACCESSORI STARLOCK



FOGLI ABRASIVI, PIETRA

Specifici per la lavorazione della pietra naturale e sintetica. Per una microfinitura perfetta delle superfici disponibile con grana fino a 800. Non forato, fissaggio rapido a velcro.

Grana	Lunghezza bordo mm	Conf. pz.	Nr. ordine	Prezzo in € IVA escl.
40	80	50	6 37 17 120 01 4	26,30
80	80	50	6 37 17 121 01 3	24,40
120	80	50	6 37 17 122 01 6	23,50
220	80	50	6 37 17 123 01 0	23,50
320	80	50	6 37 17 124 01 8	23,50
400	80	50	6 37 17 125 01 2	23,50
600	80	50	6 37 17 175 01 7	23,50



PLATORELLO A DITO

Per l'uso in punti molto stretti e profondi in incavi, scanalature, aperture e graffe. Idoneo anche per la costruzione di modelli, su zone convesse o concave. Platoretto in plastica per evitare danni e marcature sul pezzo in lavorazione. Forma a dito, fissaggio a velcro.

Attacco	Conf. pz.	Nr. ordine	Prezzo in € IVA escl.
SL	2	6 38 06 159 22 0	16,60



FOGLI ABRASIVI PER PLATORELLO A DITO

Con fissaggio rapido a strappo, legante in resina sintetica, elevata capacità di asportazione, corindone. Campi di applicazione: legno, metallo, punti di saldatura dolce, vetroresina, plastica, vernice, stucco e pelle. Confezione da 20 pz.

Grana	Conf. pz.	Nr. ordine	Prezzo in € IVA escl.
40	20	6 37 17 184 01 2	7,82
60	20	6 37 17 185 01 6	7,82
80	20	6 37 17 186 01 9	7,82
100	20	6 37 17 187 01 3	7,82
120	20	6 37 17 188 01 1	7,82
150	20	6 37 17 189 01 5	7,82
180	20	6 37 17 190 01 7	7,82
220	20	6 37 17 191 01 6	7,82
240	20	6 37 17 192 01 9	7,82



SET DI SMERIGLIATURA PER PROFILI

Set di 22 pezzi per la levigatura di scanalature e di raggi esterni. Contenuto: 1 supporto con 6 sei diversi inserti adatti ai comuni tipi di profili. 1 di forma a V per angoli a 90°, 1 di forma trapezoidale per cornici e scanalature, 1 di forma diritta per profili, 1 di forma convessa (grande), 1 di forma concava e 1 di forma convessa (piccola), più 5 fogli abrasivi per tipo di grana 80, 120 e 180.

Attacco	Nr. ordine	Prezzo in € IVA escl.
SLP	6 38 10 031 01 0	56,40



CARTA ABRASIVA PER SET SMERIGLIATURA PROFILI

La grana abrasiva in corindone e il legante in resina sintetica assicurano un'elevata capacità di asportazione, senza impastarsi, e una lunga durata. Per un impiego universale su quasi tutti i materiali, non forato.

Grana	Conf. pz.	Nr. ordine	Prezzo in € IVA escl.
80	25	6 37 17 217 01 6	12,40
120	25	6 37 17 218 01 4	12,40
180	25	6 37 17 219 01 8	12,40



SET PLATORELLI FORATI

Versione standard per la levigatura con cuffia di aspirazione. Platoretto in plastica per evitare danni e marcature sul pezzo in lavorazione.

Forma triangolare, versione forata, fissaggio a velcro.

Lunghezza bordo mm	Attacco	Conf. pz.	Nr. ordine	Prezzo in € IVA escl.
80	SL	2	6 38 06 136 22 0	20,40



SET DISCHI ABRASIVI

50 fogli abrasivi di diverse grane per l'utilizzo universale per la sgrassatura e la microfinitura su quasi tutti i materiali. La grana abrasiva in corindone e il legante in resina sintetica assicurano un'elevata capacità di asportazione, senza impastarsi, e una lunga durata. Contenuto: 10 fogli abrasivi per tipo di grana da 60, 80, 120, 180, 240, forati, per l'impiego con platorelli forati e cuffia di aspirazione, fissaggio rapido a velcro. Risparmio rispetto al singolo acquisto.

Lunghezza bordo mm	Nr. ordine	Prezzo in € IVA escl.
80	6 37 17 109 03 5	24,50



FOGLI ABRASIVI FORATI

La grana abrasiva in corindone e il legante in resina sintetica assicurano un'elevata capacità di asportazione, senza impastarsi, e una lunga durata. Per un impiego universale su quasi tutti i materiali. Forato, per l'utilizzo con platoretto forato e cuffia di aspirazione, fissaggio rapido a velcro.

Grana	Lunghezza bordo mm	Conf. pz.	Nr. ordine	Prezzo in € IVA escl.
36	80	5	6 37 17 107 04 9	7,07
40	80	5	6 37 17 108 04 7	5,95
60	80	5	6 37 17 109 04 1	5,95
80	80	5	6 37 17 110 04 3	5,95
100	80	5	6 37 17 111 04 2	5,95
120	80	5	6 37 17 112 04 5	5,95
150	80	5	6 37 17 113 04 9	5,95
180	80	5	6 37 17 114 04 7	5,95
220	80	5	6 37 17 115 04 1	5,95
240	80	5	6 37 17 116 04 4	5,95
36	80	50	6 37 17 107 01 1	38,10
40	80	50	6 37 17 108 01 9	24,50
60	80	50	6 37 17 109 01 3	24,50
80	80	50	6 37 17 110 01 5	24,50
100	80	50	6 37 17 111 01 4	24,50
120	80	50	6 37 17 112 01 7	24,50
150	80	50	6 37 17 113 01 1	24,50
180	80	50	6 37 17 114 01 9	24,50
220	80	50	6 37 17 115 01 3	24,50
240	80	50	6 37 17 116 01 6	24,50



FOGLI ABRASIVI, ZIRCONIO

Eccellente capacità di asportazione su superfici estremamente dure come vernice trasparente (p.es. vernice per parquet) o metallo. Il foglio abrasivo per tutti i lavori di pavimentazione. Qualità della carta particolarmente stabile ottenuta con legante in resina sintetica molto pesante con corindone zirconio d'alta qualità. Forato, per l'utilizzo con platoretto forato e cuffia di aspirazione, fissaggio rapido a velcro.

Grana	Lunghezza bordo mm	Conf. pz.	Nr. ordine	Prezzo in € IVA escl.
40	80	35	6 37 17 236 01 0	23,50
60	80	35	6 37 17 237 01 0	23,50
80	80	35	6 37 17 238 01 0	23,50

**SET DI LEVIGATURA**

Per levigare in modo economico in bordi ed angoli ed anche superfici di medie dimensioni. L'alternativa alle levigatrici orbitali e a oscillazione. Senza contraccolpi ai bordi. Ottima maneggevolezza, eccellente velocità d'asportazione. Platorello in plastica per evitare danni e marcature sul pezzo in lavorazione.

La fornitura comprende: 1 platorello triangolare grande e forato (lunghezza bordo 130 mm), 2 fogli abrasivi per ciascun tipo di grana 60, 80, 180.

Lunghezza bordo mm	Attacco	Nr. ordine	Prezzo in € IVA escl.
130	SLP	6 38 06 204 21 0	41,40

**FOGLI ABRASIVI FORATI**

Indicato per platorello triangolare di grandi dimensioni con lunghezza del bordo di 130 mm.

La grana abrasiva in corindone e il legante in resina sintetica assicurano un'elevata capacità di asportazione, senza impastarsi, e una lunga durata. Per un impiego universale su quasi tutti i materiali. Forato, per l'utilizzo con platorello forato e cuffia di aspirazione, fissaggio rapido a velcro.

Grana	Lunghezza bordo mm	Conf. pz.	Nr. ordine	Prezzo in € IVA escl.
60	130	16	6 37 17 293 02 0	15,50
80	130	16	6 37 17 294 02 0	15,50
120	130	16	6 37 17 295 02 0	15,50
180	130	16	6 37 17 296 02 0	15,50
240	130	16	6 37 17 297 02 0	15,50

**SET DISCHI ABRASIVI**

16 fogli abrasivi di diverse grane per l'utilizzo universale per la sgrassatura e la microfinitura su quasi tutti i materiali. La grana abrasiva in corindone e il legante in resina sintetica assicurano un'elevata capacità di asportazione, senza impastarsi, e una lunga durata. Contenuto: 4 fogli abrasivi per grande platorello triangolare (lunghezza bordo 130 mm), grana da 60, 80, 120, 180, forati, per l'impiego con e senza cuffia di aspirazione, fissaggio rapido a velcro. Risparmio rispetto al singolo acquisto.

Lunghezza bordo mm	Nr. ordine	Prezzo in € IVA escl.
130	3 52 22 952 10 0	14,90

**FOGLI ABRASIVI, ZIRCONIO**

Indicato per platorello triangolare di grandi dimensioni con lunghezza del bordo di 130 mm.

Eccellente capacità di asportazione su superfici estremamente dure come vernice trasparente (p.es. vernice per parquet) o metallo. Il foglio abrasivo per tutti i lavori di pavimentazione. Qualità della carta particolarmente stabile ottenuta con legante in resina sintetica molto pesante con corindone zirconio d'alta qualità. Forato, per l'utilizzo con platorello forato e cuffia di aspirazione, fissaggio rapido a velcro.

Grana	Lunghezza bordo mm	Conf. pz.	Nr. ordine	Prezzo in € IVA escl.
40	130	12	6 37 17 298 01 0	25,90
60	130	12	6 37 17 299 01 0	25,90
80	130	12	6 37 17 300 01 0	25,90

**SET DI LEVIGATURA**

Per levigare velocemente e in modo economico superfici di medie dimensioni. L'alternativa alle levigatrici orbitali e a oscillazione. Senza contraccolpi ai bordi. Ottima maneggevolezza, eccellente velocità d'asportazione. Utilizzabile con o senza cuffia di aspirazione. Platorello in plastica per evitare danni e marcature sul pezzo in lavorazione.

Forma tonda, versione forata, fissaggio a velcro. La fornitura comprende: 1 platorello Ø 115 mm con 2 fogli abrasivi per ciascun tipo di grana 60, 80, 180.

Ø mm	Attacco	Nr. ordine	Prezzo in € IVA escl.
115	SLP	6 38 06 195 21 0	35,10

**SET DISCHI ABRASIVI**

16 fogli abrasivi di diverse grane per l'utilizzo universale per la sgrassatura e la microfinitura su quasi tutti i materiali. La grana abrasiva in corindone e il legante in resina sintetica assicurano un'elevata capacità di asportazione, senza impastarsi, e una lunga durata. Contenuto: 4 fogli abrasivi, Ø 115 mm, per tipo di grana da 60, 80, 120, 180, forati, per l'impiego con e senza cuffia di aspirazione, fissaggio rapido a velcro. Risparmio rispetto al singolo acquisto.

Nr. ordine	Prezzo in € IVA escl.
6 37 17 227 01 0	15,00

**FOGLI ABRASIVI**

La grana abrasiva in corindone e il legante in resina sintetica assicurano un'elevata capacità di asportazione, senza impastarsi, e una lunga durata. Per un impiego universale su quasi tutti i materiali. Ø 115 mm, forato, per l'impiego con e senza cuffia di aspirazione, fissaggio rapido a velcro.

Grana	Conf. pz.	Nr. ordine	Prezzo in € IVA escl.
40	16	6 37 17 230 02 0	15,00
60	16	6 37 17 227 02 0	15,00
80	16	6 37 17 228 02 0	15,00
120	16	6 37 17 229 01 0	15,00
180	16	6 37 17 231 02 0	15,00
240	16	6 37 17 232 01 0	15,00

**FOGLI ABRASIVI, ZIRCONIO**

Eccellente capacità di asportazione su superfici estremamente dure come vernice trasparente (p.es. vernice per parquet) o metallo. Il foglio abrasivo per tutti i lavori di pavimentazione. Qualità della carta particolarmente stabile ottenuta con legante in resina sintetica molto pesante con corindone zirconio d'alta qualità. Ø 115 mm, forato, per l'impiego con e senza cuffia di aspirazione, fissaggio rapido a velcro.

Grana	Conf. pz.	Nr. ordine	Prezzo in € IVA escl.
40	12	6 37 17 233 01 0	25,80
60	12	6 37 17 234 01 0	25,80
80	12	6 37 17 235 01 0	25,80

**SET DI FOGLI ABRASIVI, ZIRCONIO**

12 fogli abrasivi con eccellente capacità di asportazione su superfici estremamente dure come vernice trasparente (p.es. vernice per parquet) o metallo. Il foglio abrasivo per tutti i lavori di pavimentazione. Qualità della carta particolarmente stabile ottenuta con legante in resina sintetica molto pesante con corindone zirconio d'alta qualità. Contenuto: 4 fogli abrasivi, Ø 115 mm, per tipo di grana da 40, 60, 80, forati, per l'impiego con e senza cuffia di aspirazione, fissaggio rapido a velcro. Risparmio rispetto al singolo acquisto.

Nr. ordine	Prezzo in € IVA escl.
6 37 17 233 02 0	25,80

**DISCO DI PULIZIA IN SETOLA**

Platorello in setola per la pulizia dei ponti delle imbarcazioni oppure per pulire/lucidare le strutture antiscivolo.

Lunghezza bordo mm	Conf. pz.	Nr. ordine	Prezzo in € IVA escl.
80	2	6 37 23 031 01 0	14,50

**PLATORELLO DI LUCIDATURA IN FELTRO**

Per la lucidatura di parti in metallo e la lucidatura ad effetto di prodotti in pietra e derivati. Idoneo anche per la lavorazione di rivestimenti in gelcoat di imbarcazioni. Platorello in plastica per evitare danni e marcature sul pezzo in lavorazione.

Il lucidante adatto ai differenti materiali può essere acquistato presso un rivenditori specializzati.

Lunghezza bordo mm	Attacco	Conf. pz.	Nr. ordine	Prezzo in € IVA escl.
80	SL	2	6 38 06 140 22 0	41,30

9 ACCESSORI STARLOCK



DISCO DI LUCIDATURA IN FELTRO

Platorello di lucidatura in feltro per i ponti delle imbarcazioni (gelcoat) per parti cromate, acciaio inossidabile, alluminio, metalli non ferrosi.

Lunghezza bordo mm	Conf. pz.	Nr. ordine	Prezzo in € IVA escl.
80	5	6 37 23 032 01 0	25,60



DISCO DI LUCIDATURA IN FELTRO

Ø 115 mm, con fissaggio rapido a velcro. Molteplice utilizzo per la lucidatura di parti cromate, acciaio inox, materiali in policarbonato e ponti di imbarcazioni in gelcoat, per eliminare graffi nella verniciatura e i colori causati dall'ossidazione su impianti di scarico.

Conf. pz.	Nr. ordine	Prezzo in € IVA escl.
5	6 37 23 036 01 0	28,60



FOGLI ABRASIVI, SUPPORTO IN GOMMA SCHIUMA

Per la rimozione di graffi sul gelcoat, molti vetri acrilici e in policarbonato, vernici, legno ricoperto con vernice trasparente, mobili ecc. Per un'ottima qualità della superficie. Ø 115 mm supporto in gomma schiuma fissaggio rapido a velcro. Perfetto per la fase preliminare alla lucidatura con feltro e lucidante polish FEIN EXTRA.

Grana	Conf. pz.	Nr. ordine	Prezzo in € IVA escl.
500	5	6 37 17 246 01 0	19,40
1000	5	6 37 17 247 01 0	19,40

RIMOZIONE DI FUGHE, LIMATURA



LAMA DA TAGLIO IN METALLO DURO

Per il distacco di giunti tra le piastrelle danneggiate. Anche per la fresatura di fessure su intonaco, calcestruzzo poroso e materiali da costruzione simili nonché per la pulizia e la finitura dei giunti di ponti in teak. Non adatto per giunti in resina epossidica molto dura o in cemento. L'alternativa economica agli utensili con lame diamantate.

Lama segmentata, ideale per lavorare in corrispondenza di angoli e bordi. Larghezza di taglio ca. 2,2 mm.

Ø mm	Attacco	Conf. pz.	Nr. ordine	Prezzo in € IVA escl.
75	SL	1	6 35 02 118 21 0	35,50
75	SL	5	6 35 02 118 23 0	160,00



Lama segmentata, ideale per lavorare in corrispondenza di angoli e bordi. Larghezza di taglio ca. 2,2 mm.

Ø mm	Attacco	Conf. pz.	Nr. ordine	Prezzo in € IVA escl.
90	SLP	1	6 35 02 169 21 0	40,90
90	SLP	5	6 35 02 169 23 0	183,00



Versione extra-sottile. Larghezza di taglio ca. 1,2 mm. Lama segmentata, ideale per lavorare in corrispondenza di angoli e fughe.

Ø mm	Attacco	Conf. pz.	Nr. ordine	Prezzo in € IVA escl.
75	SL	1	6 35 02 125 21 0	35,50
75	SL	5	6 35 02 125 23 0	160,00



Versione extra-sottile. Larghezza di taglio ca. 1,2 mm. Lama segmentata, ideale per lavorare in corrispondenza di angoli e fughe.

Ø mm	Attacco	Conf. pz.	Nr. ordine	Prezzo in € IVA escl.
90	SLP	1	6 35 02 170 21 0	42,00
90	SLP	5	6 35 02 170 23 0	188,00



LAMA DA TAGLIO IN METALLO DURO

Per il distacco di fughe molto sottili in marmo, resina epossidica e trass. Non adatto per giunti in resina epossidica molto dura o in cemento. L'alternativa economica agli utensili con lame diamantate.

Versione extra-sottile. Larghezza di taglio ca. 1,2 mm. Lama segmentata, ideale per lavorare in corrispondenza di angoli e fughe.

Attacco	Conf. pz.	Nr. ordine	Prezzo in € IVA escl.
SLM	1	6 39 03 240 21 0	53,20
SLM	5	6 39 03 240 23 0	239,00



LAMA DA TAGLIO IN METALLO DURO

Per il distacco di fughe in marmo, resina epossidica e trass. Non adatto per fughe in resina epossidica molto dura o in cemento. L'alternativa economica agli utensili diamantati. Lama segmentata, ideale per lavorare in corrispondenza di angoli e bordi. Larghezza di taglio ca. 2,2 mm.

Attacco	Conf. pz.	Nr. ordine	Prezzo in € IVA escl.
SLM	1	6 39 03 241 21 0	51,90
SLM	5	6 39 03 241 23 0	234,00



LAMA DIAMANTATA

Per il distacco di fughe in marmo, resina epossidica e trass. Eccellente durata. Anche per fughe in resina epossidica molto dura o in cemento. La scelta giusta per impieghi frequenti e compiti gravosi.

Versione extra-sottile. Larghezza di taglio ca. 1,2 mm. Lama segmentata, ideale per lavorare in corrispondenza di angoli e fughe.

Ø mm	Attacco	Conf. pz.	Nr. ordine	Prezzo in € IVA escl.
75	SL	1	6 35 02 216 21 0	75,90
75	SL	5	6 35 02 216 23 0	342,00



Versione extra-sottile. Larghezza di taglio ca. 1,2 mm. Lama segmentata, ideale per lavorare in corrispondenza di angoli e fughe.

Ø mm	Attacco	Conf. pz.	Nr. ordine	Prezzo in € IVA escl.
90	SLP	1	6 35 02 217 21 0	83,30
90	SLP	5	6 35 02 217 23 0	381,00



Lama segmentata, ideale per lavorare in corrispondenza di angoli e bordi. Larghezza di taglio ca. 2,2 mm.

Ø mm	Attacco	Conf. pz.	Nr. ordine	Prezzo in € IVA escl.
75	SL	1	6 35 02 114 21 0	71,20
75	SL	5	6 35 02 114 23 0	322,00



LAMA DIAMANTATA

Per il distacco di fughe in marmo, resina epossidica e trass. Eccellente durata. Anche per fughe in resina epossidica molto dura o in cemento. La scelta giusta per impieghi frequenti e compiti gravosi. Lama segmentata, ideale per lavorare in corrispondenza di angoli e bordi. Larghezza di taglio ca. 2,2 mm.

Ø mm	Attacco	Conf. pz.	Nr. ordine	Prezzo in € IVA escl.
90	SL	1	6 35 02 166 21 0	81,20
90	SL	5	6 35 02 166 23 0	372,00



Versione extra-sottile. Larghezza di taglio ca. 1,2 mm. Lama segmentata, ideale per lavorare in corrispondenza di angoli e fughe.

Attacco	Conf. pz.	Nr. ordine	Prezzo in € IVA escl.
SLM	1	6 39 03 242 21 0	96,30
SLM	5	6 39 03 242 23 0	435,00



Lama segmentata, ideale per lavorare in corrispondenza di angoli e bordi. Larghezza di taglio ca. 2,2 mm.

Attacco	Conf. pz.	Nr. ordine	Prezzo in € IVA escl.
SLM	1	6 39 03 243 21 0	94,00
SLM	5	6 39 03 243 23 0	424,00



RASPA IN METALLO DURO

Per la lavorazione grossolana di stucco, collante per piastrelle, calcestruzzo, muratura e legno. Forma triangolare, lunghezza bordo 80 mm, forato, utilizzabile anche con cuffia di aspirazione.

Lunghezza bordo mm	Attacco	Nr. ordine	Prezzo in € IVA escl.
80	SL	6 37 31 001 21 0	37,50



RASPA IN METALLO DURO

Per la lavorazione grossolana di stucco, collante per piastrelle, calcestruzzo, muratura e legno. Per l'uso in punti molto stretti e profondi in incavi, scanalature, aperture e graffe. Idoneo anche per la costruzione di modelli, su zone convesse o concave per lavorazioni artistiche. Forma a dito, rivestimento su entrambi i lati.

Attacco	Nr. ordine	Prezzo in € IVA escl.
SLP	6 37 31 002 21 0	47,20



RASPA IN METALLO DURO

Per la lavorazione grossolana di stucco, collante per piastrelle, calcestruzzo, muratura e legno. Per avanzare più velocemente nel lavoro e per lavorare adeguatamente diversi metri quadrati. Forma triangolare, versione grande, lunghezza bordo 110 mm, forato, utilizzabile anche con cuffia di aspirazione.

Lunghezza bordo mm	Attacco	Nr. ordine	Prezzo in € IVA escl.
110	SLM	6 37 31 006 21 0	39,50



BLOCCHETTO DI PULIZIA DELLE FUGHE

Per la pulizia veloce ed economica di fughe tra le piastrelle molto sporche. L'alternativa a una dispendiosa ristrutturazione completa. Indicato per fughe di tutte le larghezze.

Attacco	Conf. pz.	Nr. ordine	Prezzo in € IVA escl.
SLP	2	6 37 19 011 22 0	39,50



BLOCCHETTO DI PULIZIA

Rombo per la pulizia degli utensili in metallo duro e diamantati.

Nr. ordine	Prezzo in € IVA escl.
6 37 19 007 01 0	29,40



LIMA IN METALLO DURO

Per sbavare e limare intagli su materiali di vetroresina, fibra di carbonio, plastica e legno. Particolarmente indicato per scanalature piccole.

Larghezza mm	Lungh. mm	Attacco	Nr. ordine	Prezzo in € IVA escl.
10	30	SL	6 37 06 019 21 0	26,80



COLTELLO DI PULITURA DIAMANTATO

Per la pulizia dei fianchi dei giunti di dilatazione prima di rinnovarli. Forma diritta. Larghezza 31 mm, profondità di taglio 60 mm.

Attacco	Conf. pz.	Nr. ordine	Prezzo in € IVA escl.
SLM	1	6 39 03 237 21 0	105,00
SLM	5	6 39 03 237 23 0	471,00



COMBO STARLOCK TILE WORKING

3 accessori, specifici per operazioni di rinnovo e riparazione nel settore dei sanitari. Durante la riparazione parziale di singole piastrelle, le fughe tra le piastrelle possono essere staccate in modo rapido e pulito fino ai bordi e agli angoli senza intersezioni. Adatti a tutti gli utensili multifunzione FEIN così come a tutti gli altri comuni utensili con attacco Starlock. Il set offre un interessante risparmio rispetto al singolo acquisto. Contenuto: 1 lama da taglio universale E-Cut (55 x 28 mm), 1 raspa in metallo duro (80 mm), 1 lama da taglio segmentata in metallo duro (Ø 75 mm, 2,2 mm).

Attacco	Nr. ordine	Prezzo in € IVA escl.
SL	3 52 22 967 07 0	66,90



SET PROFESSIONALE STARLOCKMAX PER RISCALDAMENTO/SANITARI

Set di 8 accessori con una vasta dotazione di accessori speciali per le principali applicazioni di riparazione di sanitari. Adatti agli utensili multifunzione FEIN con attacco StarlockMax così come a tutti gli altri utensili multifunzione comuni con attacco StarlockMax. Il set offre un interessante risparmio rispetto al singolo acquisto. Contenuto: 2 lame da taglio universali E-Cut (60 x 28 mm, 60 x 44 mm), 1 coltello (a forma di fungo), 1 spatola rigida, 1 raspa in metallo duro per tipo (80 mm, 110 mm), 1 lama da taglio segmentata in metallo duro (Ø 90 x 2,2 mm), 1 lama da taglio in metallo duro (2,2 mm).

Attacco	Nr. ordine	Prezzo in € IVA escl.
SLM	3 52 22 967 14 0	180,00

TAGLIO, RASCHIATURA



MULTICOLTELLO

Per tagliare moquette, rivestimenti in PVC, cartone, scandole e cartone catramato. Con tre superfici di taglio.

Attacco	Conf. pz.	Nr. ordine	Prezzo in € IVA escl.
SL	1	6 39 03 251 21 0	27,70
SL	5	6 39 03 251 23 0	124,00



RASCHIETTO FLESSIBILE

Versione corta. Per rimuovere adesivi o giunti in silicone o acrilico nelle cabine doccia e nei bagni.

Attacco	Nr. ordine	Prezzo in € IVA escl.
SL	6 39 03 165 21 0	11,50



RASCHIETTO RIGIDO

Versione corta. Per rimuovere vecchi strati di vernice, residui di collante, moquette, collante per piastrelle e rivestimenti del sottoscocca.

Attacco	Nr. ordine	Prezzo in € IVA escl.
SL	6 39 03 226 21 0	20,60



9 ACCESSORI STARLOCK



RASCHIETTO RIGIDO

Versione lunga. Per rimuovere vecchi strati di vernice, residui di collante, moquette, collante per piastrelle e rivestimenti del sottoscocca.

Attacco	Nr. ordine	Prezzo in € IVA escl.
SLP	6 39 03 234 21 0	20,70



COLTELLO

A forma di fungo, per il taglio di silicone e stucchi morbidi e per il distacco di vetri isolanti.

Attacco	Conf. pz.	Nr. ordine	Prezzo in € IVA escl.
SL	5	6 39 03 245 23 0	39,30



COLTELLO

Per il distacco rapido e sicuro di sigillanti di giuntura della coperta. Idoneo anche in zone difficili quali strutture sopra coperta, bitte, scalmi, galloccie e curvature.

Larghezza coltello mm	Attacco	Nr. ordine	Prezzo in € IVA escl.
3	SLP	6 39 03 200 21 0	45,90
4	SLP	6 39 03 201 21 0	45,90
5	SLP	6 39 03 202 21 0	45,90



COLTELLO

Coltello universale adatto per quasi tutti i tipi di giunti di dilatazione. Forma diritta. Larghezza 30 mm, profondità di taglio 60 mm.

Attacco	Conf. pz.	Nr. ordine	Prezzo in € IVA escl.
SLM	5	6 39 03 236 23 0	30,30



COLTELLO

Forma lunga e diritta, per giunti di dilatazione profondi.

Profondità di taglio mm	Attacco	Conf. pz.	Nr. ordine	Prezzo in € IVA escl.
65	SLM	5	6 39 03 239 23 0	97,00



COLTELLO

Forma molto lunga e diritta, per giunti di dilatazione molto profondi.

Profondità di taglio mm	Attacco	Conf. pz.	Nr. ordine	Prezzo in € IVA escl.
69	SLM	1	6 39 03 238 21 0	30,30



SET PROFESSIONALE STARLOCKMAX PER IL RISANAMENTO DEI GIUNTI

Set di 7 coltelli per il risanamento di fughe di dilatazione profonde fino a 90 mm. Adatti agli utensili multifunzione FEIN con attacco StarlockMax così come a tutti gli altri utensili multifunzione comuni con attacco StarlockMax. Il set offre un interessante risparmio rispetto al singolo acquisto. Contenuto: 1 coltello, diritto (65 mm), 1 coltello, diritto, forma molto lunga (69 mm), 5 coltelli universali, diritti (60 x 30 mm).

Attacco	Nr. ordine	Prezzo in € IVA escl.
SLM	3 52 22 967 13 0	66,90

SET DI ACCESSORI



BEST OF E-CUT STARLOCK WOOD & METAL

6 lame da taglio in profondità E-Cut per operazioni di taglio in legno e metallo. Adatte a tutti gli utensili multifunzione FEIN così come a tutti gli altri comuni utensili multifunzione con attacco Starlock. Il set offre un interessante risparmio rispetto al singolo acquisto. Contenuto: 2 lame da taglio E-Cut Long-Life per tipo (50 x 35 mm, 50 x 65 mm), 1 lama da taglio universale E-Cut per tipo (55 x 28 mm, 55 x 44 mm).

Attacco	Nr. ordine	Prezzo in € IVA escl.
SL	3 52 22 967 01 0	62,10



BEST OF STARLOCK SANDING

Set di accessori da 63 pezzi per operazioni di smerigliatura in angoli e su bordi. Adatti a tutti gli utensili multifunzione FEIN così come a tutti gli altri comuni utensili multifunzione con attacco Starlock. Il set offre un interessante risparmio rispetto al singolo acquisto. Contenuto: 2 piastre, non forate (80 mm), 1 piastrella a dito, 10 fogli abrasivi per tipo (grana: 60, 80, 120) per piastrella e piastrella a dito.

Attacco	Nr. ordine	Prezzo in € IVA escl.
SL	3 52 22 967 04 0	62,10



BEST OF STARLOCK METAL

6 lame da taglio, specifiche per la lavorazione di metalli temprati e non. Adatte a tutti gli utensili multifunzione FEIN così come a tutti gli altri comuni utensili multifunzione con attacco Starlock. Il set offre un interessante risparmio rispetto al singolo acquisto. Contenuto: 1 lama da taglio E-Cut Carbi-dePRO (40 x 32 mm), 1 lama da taglio E-Cut Long-Life per tipo (50 x 35 mm e 50 x 50 mm), 1 lama da taglio universale E-Cut (55 x 44 mm), 1 lama da taglio E-Cut fine (50 x 30 mm), 1 lama da taglio segmentata in HSS pieno (Ø 85 mm).

Attacco	Nr. ordine	Prezzo in € IVA escl.
SL	3 52 22 967 02 0	90,30



BEST OF STARLOCK RENOVATION

Set di accessori da 26 pezzi per tutti i lavori di rinnovo da svolgere. Adatti a tutti gli utensili multifunzione FEIN così come a tutti gli altri comuni utensili multifunzione con attacco Starlock. Il set offre un interessante risparmio rispetto al singolo acquisto. Contenuto: 6 lame da taglio E-Cut Long-Life (2 pezzi per tipo 50 x 35 mm, 50 x 50 mm, 50 x 65 mm), 1 raspa in metallo duro (80 mm), 1 lama da taglio segmentata in metallo duro (Ø 75 mm, 2,2 mm), 1 spatola rigida, 1 coltello (a forma di fungo), 1 piastrella, non forata (80 mm), 5 fogli abrasivi per tipo (grana: 60, 80, 120).

Attacco	Nr. ordine	Prezzo in € IVA escl.
SL	3 52 22 967 06 0	134,00



COMBO STARLOCK TILE WORKING

3 accessori, specifici per operazioni di rinnovo e riparazione nel settore dei sanitari. Durante la riparazione parziale di singole piastrelle, le fughe tra le piastrelle possono essere staccate in modo rapido e pulito fino ai bordi e agli angoli senza intersezioni. Adatti a tutti gli utensili multifunzione FEIN così come a tutti gli altri comuni utensili con attacco Starlock. Il set offre un interessante risparmio rispetto al singolo acquisto. Contenuto: 1 lama da taglio universale E-Cut (55 x 28 mm), 1 raspa in metallo duro (80 mm), 1 lama da taglio segmentata in metallo duro (Ø 75 mm, 2,2 mm).

Attacco	Nr. ordine	Prezzo in € IVA escl.
SL	3 52 22 967 07 0	66,90



COMBO STARLOCK RENOVATION

3 accessori, specifici per operazioni di rinnovo di pavimenti. Adatti a tutti gli utensili multifunzione FEIN così come a tutti gli altri comuni utensili con attacco Starlock. Il set offre un interessante risparmio rispetto al singolo acquisto. Contenuto: 1 lama da taglio segmentata in metallo duro (Ø 85 mm), 1 lama da taglio E-Cut Long-Life (50 x 35 mm), 1 spatola rigida.

Attacco	Nr. ordine	Prezzo in € IVA escl.
SL	3 52 22 967 11 0	53,40

**COMBO STARLOCK MINI CUT**

3 accessori, ideali per tagliare scanalature di piccole dimensioni e lavorare in punti difficilmente accessibili, p.es. per numerosi lavori di installazione, l'incasso di interruttori, la costruzione di modellini e molto altro ancora. Adatti a tutti gli utensili multifunzione FEIN così come a tutti gli altri comuni utensili con attacco Starlock. Il set offre un interessante risparmio rispetto al singolo acquisto. Contenuto: 2 lame da taglio E-Cut Long-Life (30 x 10 mm, 35 x 20 mm), 1 lima in metallo duro (30 x 10 mm).

Attacco	Nr. ordine	Prezzo in € IVA escl.
SL	3 52 22 967 09 0	40,20

**E-CUT COMBO STARLOCK WOOD & METAL**

3 lame da taglio in profondità E-Cut per operazioni di taglio in legno e metallo. Adatte a tutti gli utensili multifunzione FEIN così come a tutti gli altri comuni utensili con attacco Starlock. Il set offre un interessante risparmio rispetto al singolo acquisto. Contenuto: 2 lame da taglio E-Cut Long-Life (50 x 35 mm, 50 x 65 mm), 1 lama da taglio universale E-Cut (55 x 44 mm).

Attacco	Nr. ordine	Prezzo in € IVA escl.
SL	3 52 22 967 10 0	34,00

**E-CUT COMBO STARLOCK WOOD**

3 lame da taglio in profondità E-Cut per precise operazioni di taglio in materiali in legno. Adatte a tutti gli utensili multifunzione FEIN così come a tutti gli altri comuni utensili con attacco Starlock. Il set offre un interessante risparmio rispetto al singolo acquisto. Contenuto: 1 lama da taglio standard E-Cut, curva (50 x 50 mm), 1 lama da taglio E-Cut Precision-BIM per tipo (50 x 35 mm, 50 x 65 mm).

Attacco	Nr. ordine	Prezzo in € IVA escl.
SL	3 52 22 967 08 0	34,00

**BEST OF E-CUT STARLOCKPLUS WOOD & METAL**

6 lame da taglio in profondità E-Cut per operazioni di taglio in legno e metallo. Adatte a tutti gli utensili multifunzione FEIN così come a tutti gli altri comuni utensili multifunzione con attacco Starlock-Plus e StarlockMax. Il set offre un interessante risparmio rispetto al singolo acquisto. Contenuto: 2 lame da taglio E-Cut Long-Life per tipo (50 x 35 mm, 50 x 65 mm), 1 lama da taglio universale E-Cut per tipo (60 x 28 mm, 60 x 44 mm).

Attacco	Nr. ordine	Prezzo in € IVA escl.
SLP	3 52 22 967 03 0	76,60

**BEST OF E-CUT STARLOCKMAX WOOD & METAL**

6 lame da taglio in profondità E-Cut extra lunghe per grandi profondità di lavorazione ed efficaci operazioni su legno e metallo. Adatte agli utensili multifunzione FEIN con attacco StarlockMax e a tutti gli altri comuni utensili multifunzione con attacco StarlockMax. Il set offre un interessante risparmio rispetto al singolo acquisto. Contenuto: 2 lame da taglio E-Cut Long-Life (78 x 32 mm, 78 x 42 mm), 2 lame da taglio universale E-Cut (90 x 32 mm).

Attacco	Nr. ordine	Prezzo in € IVA escl.
SLM	3 52 22 967 05 0	76,60

**SET PROFESSIONALE STARLOCKMAX PER RISCALDAMENTO/SANITARI**

Set di 8 accessori con una vasta dotazione di accessori speciali per le principali applicazioni di riparazione di sanitari. Adatti agli utensili multifunzione FEIN con attacco StarlockMax così come a tutti gli altri comuni utensili multifunzione con attacco StarlockMax. Il set offre un interessante risparmio rispetto al singolo acquisto. Contenuto: 2 lame da taglio universali E-Cut (60 x 28 mm, 60 x 44 mm), 1 coltello (a forma di fungo), 1 spatola rigida, 1 raspa in metallo duro per tipo (80 mm, 110 mm), 1 lama da taglio segmentata in metallo duro (Ø 90 x 2,2 mm), 1 lama da taglio in metallo duro (2,2 mm).

Attacco	Nr. ordine	Prezzo in € IVA escl.
SLM	3 52 22 967 14 0	180,00

**SET PROFESSIONALE STARLOCKMAX PER L'ALLESTIMENTO D'INTERNI**

Set di accessori da 45 pezzi con una vasta dotazione di lame da taglio per operazioni di taglio rapide e precise durante i lavori di montaggio. Adatti agli utensili multifunzione FEIN con attacco StarlockMax e a tutti gli altri comuni utensili multifunzione con attacco StarlockMax. Il set offre un interessante risparmio rispetto al singolo acquisto. Contenuto: 8 lame da taglio E-Cut Long-Life (1 pz. 34 x 20 mm, 2 pz. per tipo 50 x 35 mm e 50 x 65 mm, 1 pz. per tipo 78 x 32 mm, 78 x 42 mm e 90 x 32 mm), 1 lama da taglio E-Cut Precision BIM per tipo (50 x 35 mm, 50 x 65 mm), 1 lama per sega circolare in HSS (Ø 100 mm), 1 arresto di profondità, 1 spatola rigida lunga, 1 aspirazione, antistatica, 1 platorello, forato (80 mm), 10 platorelli per tipo, forati (grana: 60, 80, 120).

Attacco	Nr. ordine	Prezzo in € IVA escl.
SLM	3 52 22 967 12 0	229,00

**SET PROFESSIONALE PER CANTIERI NAVALI**

Set di 7 accessori per l'utilizzo nel settore dei cantieri navali per la ristrutturazione, la manutenzione e la riparazione di imbarcazioni. Compatibile con tutti gli utensili multifunzione con attacco StarlockPlus e StarlockMax.

Attacco	Nr. ordine	Prezzo in € IVA escl.
SLP	3 52 22 967 26 0	123,00

ACCESSORI GENERICI**SUPPORTO DA BANCO E DI FORATURA**

Perfetto per tagli di precisione: l'elettrotensile può essere fissato al tavolo e al banco di lavoro e consente un avvicinamento sicuro al pezzo in lavorazione. È inoltre possibile il serraggio sui comuni supporti di foratura con attacco a collare di diametro da 43 mm: in questo caso viene fatto avanzare meccanicamente con una precisione millimetrica. Adatto per FEIN MULTIMASTER e FEIN SuperCut.

Adatto per FEIN MULTIMASTER (A)MM 700 und (A)MM 500.

Nr. ordine	Prezzo in € IVA escl.
9 26 02 083 01 0	65,30

**SET DI ASPIRAZIONE**

Per una rimozione efficace della polvere con la massima flessibilità d'impiego. Collegamento fisso alla macchina per una presa sicura in tutte le situazioni di lavoro. Tubo aspirante ruotabile liberamente sull'utensile per un adeguamento ottimale alla situazione di lavoro. Antistatico - in combinazione con gli aspiratori FEIN Dustex e tubo aspirante antistatico (in opzione). Attacco tubo Ø 35 mm, standard per i sistemi di aspirazione più comuni. La fornitura comprende: 1 dispositivo di aspirazione, 2 platorelli, forati (lunghezza bordo 80 mm), rispettivamente 5 fogli abrasivi al corindone, forati, a grana 60, 80 e 120.

Adatto per FEIN MULTIMASTER (A)MM 700 und (A)MM 500.

Nr. ordine	Prezzo in € IVA escl.
9 26 02 102 00 0	48,70

**IMPUGNATURA SUPPLEMENTARE**

adatto per FEIN MULTIMASTER (A)MM 700-1.7.

Nr. ordine	Prezzo in € IVA escl.
3 21 19 148 02 0	58,70

9 MULTIMASTER AUTOMOTIVE



MULTIMASTER A BATTERIA AMM 700 1.7 Q CRISTALLI AUTO AS

Il nostro miglior utensile ad oscillazione MULTIMASTER a batteria per il settore automobilistico con vasta gamma di accessori per il distacco dei vetri e i lavori sulla carrozzeria.

MULTIMASTER A BATTERIA AMM 700 1.7 Q AS

Il nostro miglior utensile ad oscillazione MULTIMASTER a batteria per il settore automobilistico.

MULTIMASTER MM 700 1.7 BASIC

Il nostro miglior utensile ad oscillazione MULTIMASTER per l'industria automobilistica con testa degli ingranaggi particolarmente piatta per lavorazioni in spazi ristretti.

MULTIMASTER MM 700 1.7 Q BASIC

Il nostro miglior utensile ad oscillazione MULTIMASTER per il settore automobilistico.

PAGINA		232	232	235	235
Potenza nominale assorbita	W			450	450
Tensione batteria	V	18	18		
Compatibilità batteria		ioni di litio / ioni di litio ProCORE	ioni di litio / ioni di litio ProCORE		
Attacco batteria		18 V AMPShare	18 V AMPShare		
Oscillazioni	min ⁻¹	10 000 - 19 500	10 000 - 19 500	10 000 - 19 500	10 000 - 19 500
Portautensile		dodecagonale	dodecagonale	dodecagonale	dodecagonale
Cambio accessori		QuickIN	QuickIN	Manuale con vite esagonale	Manuale con vite esagonale
Ampiezza		2 x 1,7°	2 x 1,7°	2 x 1,7°	2 x 1,7°
Peso EPTA	kg			1,45	1,45
Peso senza batteria	kg	1,10	1,10		



MULTIMASTER MM 700 1.7 Q BUS E AUTOCARRI	MULTIMASTER MM 700 1.7 Q CRISTALLI AUTO	MOTLX 6-25
Il nostro miglior utensile ad oscillazione MULTIMASTER con vasta gamma di accessori per il settore automobilistico e dei veicoli commerciali.	Il nostro miglior utensile ad oscillazione MULTIMASTER per il settore automobilistico con vasta gamma di accessori per il distacco dei vetri e i lavori sulla carrozzeria.	L'utensile a oscillazione ad aria compressa di elevata potenza per il settore degli automezzi pesanti.
234	234	236
450	450	
10 000 - 19 500	10 000 - 19 500	20 000
dodecagonale	dodecagonale	Esagonale
QuickIN	QuickIN	Manuale con vite esagonale
2 x 1,7°	2 x 1,7°	2 x 1,6°
1,65	1,65	0,90

9 MULTIMASTER AUTOMOTIVE

MULTIMASTER A BATTERIA AMM 700 1.7 Q CRISTALLI AUTO AS



FORNITURA

1 coperchio di protezione per il cambio utensile, 1 coltello di forma diritta, con curvatura a Z, dentato (forma 081), 1 coltello a forma di U, in versione rinforzata (forma 157 e 111), 1 coltello a forma di L, dentato (forma 209), 2 coltelli a forma di L, dentati (forma 208), 2 coltelli a forma di U, in versione rinforzata, dentati (forma 212), 3 coltelli a forma di L, dentati (forma 207), 1 coltello di forma diritta, con curvatura a Z, con rullo di battuta regolabile, 1 pietra di affilatura (63719010014), 1 Caricabatteria rapido GAL 1880 CV AS, 2 batterie agli ioni di litio (18 V/5 Ah), 1 valigetta portautensile in plastica (L-BOXX 136)

Per gli accessori vedere pagina 241

Il nostro miglior utensile ad oscillazione MULTIMASTER a batteria per il settore automobilistico con vasta gamma di accessori per il distacco dei vetri e i lavori sulla carrozzeria.

Tensione batteria	V	18
Capacità di carica della batteria	Ah	5
Compatibilità batteria		Ioni di litio / Ioni di litio ProCORE
Attacco batteria		18 V AMPShare
Oscillazioni	min ⁻¹	10 000 - 19 500
Portautensile		dodecagonale
Cambio accessori		QuickIN
Ampiezza		2 x 1,7°
Peso senza batteria	kg	1,10

Nr. ordine	7 129 37 62 00 0
EAN	4014586895314
Prezzo in € IVA escl. [PK03]	703,00

I VANTAGGI DEI PRODOTTI FEIN

- + Concepito per il distacco dei vetri e i lavori sulla carrozzeria.
- + Sistema antivibrazioni: per lavorare costantemente in modo piacevole e sicuro con vibrazioni ridotte ed eccellente smorzamento del rumore.
- + QuickIN: sostituzione dell'utensile in meno di 3 secondi grazie al sistema di serraggio rapido senza chiavi di servizio brevettato FEIN.
- + Attacco portautensile esagonale per una trasmissione ottimale della coppia.
- + Motore FEIN PowerDrive da 18 V: motore brushless particolarmente potente e quasi privo d'usura con rendimento elevato così come capacità di carico elevata e lunga durata.
- + Dinamo tachimetrica: numero di giri costante anche sotto carico e regolazione elettronica continua del numero di giri.
- + Ingranaggi in metallo: elevata resistenza al carico e massima durata, poiché tutti gli elementi degli ingranaggi sono in metallo.
- + Electronic Cell Protection (ECP): L'ECP protegge la batteria da sovraccarichi, surriscaldamento e scarica profonda.
- + La tecnologia COOLPACK garantisce una maggiore durata della batteria e quindi un funzionamento più lungo.
- + Lo stato di carica della batteria può essere letto direttamente sulla batteria.
- + Compatibile con le batterie AMPShare / Bosch Professional da 18 V.
- + L'equipaggiamento perfetto per ogni impiego. Massima mobilità di lavoro grazie al sistema L-BOXX.

MULTIMASTER A BATTERIA AMM 700 1.7 Q AS



FORNITURA

1 coperchio di protezione per il cambio utensile, 1 pietra di affilatura (63719010014), 1 valigetta portautensile in plastica (L-BOXX 136)

Per gli accessori vedere pagina 241

Il nostro miglior utensile ad oscillazione MULTIMASTER a batteria per il settore automobilistico.

Tensione batteria	V	18
Compatibilità batteria		Ioni di litio / Ioni di litio ProCORE
Attacco batteria		18 V AMPShare
Oscillazioni	min ⁻¹	10 000 - 19 500
Portautensile		dodecagonale
Cambio accessori		QuickIN
Ampiezza		2 x 1,7°
Peso senza batteria	kg	1,10

Nr. ordine	7 129 37 61 00 0
EAN	4014586895307
Prezzo in € IVA escl. [PK03]	307,00

I VANTAGGI DEI PRODOTTI FEIN

- + Concepito per il distacco dei vetri e i lavori sulla carrozzeria.
- + Sistema antivibrazioni: per lavorare costantemente in modo piacevole e sicuro con vibrazioni ridotte ed eccellente smorzamento del rumore.
- + QuickIN: sostituzione dell'utensile in meno di 3 secondi grazie al sistema di serraggio rapido senza chiavi di servizio brevettato FEIN.
- + Attacco portautensile esagonale per una trasmissione ottimale della coppia.
- + Motore FEIN PowerDrive da 18 V: motore brushless particolarmente potente e quasi privo d'usura con rendimento elevato così come capacità di carico elevata e lunga durata.
- + Dinamo tachimetrica: numero di giri costante anche sotto carico e regolazione elettronica continua del numero di giri.
- + Ingranaggi in metallo: elevata resistenza al carico e massima durata, poiché tutti gli elementi degli ingranaggi sono in metallo.
- + Electronic Cell Protection (ECP): L'ECP protegge la batteria da sovraccarichi, surriscaldamento e scarica profonda.
- + La tecnologia COOLPACK garantisce una maggiore durata della batteria e quindi un funzionamento più lungo.
- + Lo stato di carica della batteria può essere letto direttamente sulla batteria.
- + Compatibile con le batterie AMPShare / Bosch Professional da 18 V.
- + L'equipaggiamento perfetto per ogni impiego. Massima mobilità di lavoro grazie al sistema L-BOXX.

**SET AKP 18-600 AS
AUTOGLASS**



FORNITURA

1 MULTIMASTER a batteria AMM 700 1.7 Q AS, 1 pistola per cartucce a batteria AKP 18-600 Q AS, 2 set di accessori per cristalli auto, 1 coperchio di protezione per il cambio utensile

Per gli accessori vedere pagina 241

Il set perfetto per i cristalli auto. La nostra potente e flessibile pistola per cartucce a batteria incontra il nostro migliore MULTIMASTER a batteria oscillante per il settore automobilistico, che include numerosi accessori per il taglio dei vetri e la lavorazione della carrozzeria in una confezione di scorta.

Tensione batteria	V	18
Compatibilità batteria	loni di litio / loni di litio ProCORE	
Attacco batteria	18 V AMPShare	
Nr. ordine	7 190 24 60 00 0	
EAN	4014586898681	
Prezzo in € IVA escl. [PK01]	989,00	

Dati tecnici MULTIMASTER a batteria AMM 700 1.7 Q AS vedi pagina 232

I VANTAGGI DEI PRODOTTI FEIN

- + Prezzo imbattibile rispetto all'acquisto singolo
- Pistola per cartucce a batteria AKP 18-600 AS:**
- + Con una forza di spinta massima di 3 500 N e una velocità di avanzamento a vuoto fino a 7 mm/s, il potente motore garantisce una rapida velocità di lavorazione, anche nella lavorazione di materiali particolarmente viscosi.
- + Lavorare con precisione non è mai stato così semplice: grazie ai 9 livelli di velocità, all'interruttore a levetta e alla regolazione in continuo della velocità di pressione, il flusso di materiale può essere regolato in un batter d'occhio.
- + La funzione d'inversione automatica dello stantuffo (no-drip-function) interrompe la pressione al rilascio dell'interruttore a levetta evitando così qualsiasi gocciolamento o perdita del materiale utilizzato.
- MULTIMASTER a batteria AMM 700 1.7 Q AUTOGLAS AS:**
- + Concepito per il distacco dei vetri e i lavori sulla carrozzeria.
- + Sistema antivibrazioni: per lavorare costantemente in modo piacevole e sicuro con vibrazioni ridotte ed eccellente smorzamento del rumore.
- + QuickIN: sostituzione dell'utensile in meno di 3 secondi grazie al sistema di serraggio rapido senza chiavi di servizio brevettato FEIN.

**SET AKP 18-600 AS
AUTOGLASS TOP**



FORNITURA

1 MULTIMASTER a batteria AMM 700 1.7 Q AS, 1 pistola per cartucce a batteria AKP 18-600 Q AS, 2 batterie GBA 18 V 4.0 AH AS, 1 Caricabatteria rapido GAL 1880 CV AS, 2 set di accessori per cristalli auto, 1 coperchio di protezione per il cambio utensile

Per gli accessori vedere pagina 241

Il set perfetto per i cristalli auto. La nostra potente e flessibile pistola per cartucce a batteria incontra il nostro migliore MULTIMASTER a batteria oscillante per il settore automobilistico, che include numerosi accessori per il taglio dei vetri e la lavorazione della carrozzeria in una confezione di scorta. Inizia subito a lavorare con le batterie e il caricabatterie in dotazione.

Tensione batteria	V	18
Capacità di carica della batteria	Ah	4
Compatibilità batteria	loni di litio / loni di litio ProCORE	
Attacco batteria	18 V AMPShare	
Nr. ordine	7 190 25 60 00 0	
EAN	4014586898698	
Prezzo in € IVA escl. [PK01]	1.154,00	

Dati tecnici MULTIMASTER a batteria AMM 700 1.7 Q AS vedi pagina 232

I VANTAGGI DEI PRODOTTI FEIN

- + Prezzo imbattibile rispetto all'acquisto singolo
- Pistola per cartucce a batteria AKP 18-600 AS:**
- + Con una forza di spinta massima di 3 500 N e una velocità di avanzamento a vuoto fino a 7 mm/s, il potente motore garantisce una rapida velocità di lavorazione, anche nella lavorazione di materiali particolarmente viscosi.
- + Lavorare con precisione non è mai stato così semplice: grazie ai 9 livelli di velocità, all'interruttore a levetta e alla regolazione in continuo della velocità di pressione, il flusso di materiale può essere regolato in un batter d'occhio.
- + La funzione d'inversione automatica dello stantuffo (no-drip-function) interrompe la pressione al rilascio dell'interruttore a levetta evitando così qualsiasi gocciolamento o perdita del materiale utilizzato.
- MULTIMASTER a batteria AMM 700 1.7 Q AUTOGLAS AS:**
- + Concepito per il distacco dei vetri e i lavori sulla carrozzeria.
- + Sistema antivibrazioni: per lavorare costantemente in modo piacevole e sicuro con vibrazioni ridotte ed eccellente smorzamento del rumore.
- + QuickIN: sostituzione dell'utensile in meno di 3 secondi grazie al sistema di serraggio rapido senza chiavi di servizio brevettato FEIN.



9 MULTIMASTER AUTOMOTIVE

MULTIMASTER MM 700 1.7 Q CRISTALLI AUTO



FORNITURA

3 coltelli a forma di L, dentati (forma 207), 2 coltelli a forma di L, dentati (forma 208), 1 coltello a forma di L, dentato (forma 209), 1 coltello a forma di U, in versione rinforzata (forma 157 e 111), 2 coltelli a forma di U, in versione rinforzata, dentati (forma 212), 1 coltello di forma diritta, con curvatura a Z, con rullo di battuta regolabile, 1 coltello di forma diritta, con curvatura a Z, dentato (forma 081), 1 coperchio di protezione per il cambio utensile, 1 pietra di affilatura (63719010014), 1 valigetta portautensile in plastica (L-BOXX 136)

Per gli accessori vedere pagina 241

Il nostro miglior utensile ad oscillazione MULTIMASTER per il settore automobilistico con vasta gamma di accessori per il distacco dei vetri e i lavori sulla carrozzeria.

Potenza nominale assorbita	W	450
Potenza resa	W	250
Oscillazioni	min ⁻¹	10 000 - 19 500
Portautensile		dodecagonale
Cambio accessori		QuickIN
Ampiezza		2 x 1,7°
Cavo con spina	m	5
Peso EPTA	kg	1,65

Nr. ordine	7 229 70 65 00 0
EAN	4014586898063
Prezzo in € IVA escl. [PK03]	659,00

I VANTAGGI DEI PRODOTTI FEIN

- + Sistema antivibrazioni: per lavorare costantemente in modo piacevole e sicuro con vibrazioni ridotte ed eccellente smorzamento del rumore.
- + QuickIN: sostituzione dell'utensile in meno di 3 secondi grazie al sistema di serraggio rapido senza chiavi di servizio brevettato FEIN.
- + Attacco portautensile esagonale per una trasmissione ottimale della coppia.
- + Motore ad alte prestazioni FEIN da 450 W: motore ad alte prestazioni di lunga durata e resistente ai sovraccarichi con elevata percentuale di rame per una maggiore velocità di taglio e di lavorazione.
- + Dinamo tachimetrica: numero di giri costante anche sotto carico e regolazione elettronica continua del numero di giri.
- + Ingranaggi in metallo: elevata resistenza al carico e massima durata, poiché tutti gli elementi degli ingranaggi sono in metallo.
- + Cavo industriale: ampio raggio di azione grazie al cavo in neoprene di 5 metri di lunghezza di qualità industriale.
- + L'equipaggiamento perfetto per ogni impiego. Massima mobilità di lavoro grazie al sistema L-BOXX.

MULTIMASTER MM 700 1.7 Q BUS E AUTOCARRI



FORNITURA

1 coltello a uncino, dentato (forma 217), 1 raschietto a forma di paletta, con rivestimento antigraffio (forma 105), 2 coltelli a forma di L, dentati (forma 207), 2 coltelli di forma diritta, dentati (forma 073), 1 coltello di forma arcuata, con curvatura a Z (forma 072), 1 coltello a forma di U, dentato (forma 212), 2 coltelli diritti, curva a Z, dentati (forma 081), 1 coltello a forma di L, dentato (forma 209), 1 coperchio di protezione per il cambio utensile, 1 cavo di trazione con attacco, 1 pietra di affilatura (63719010014), 1 valigetta portautensile in plastica (L-BOXX 136)

Per gli accessori vedere pagina 241

Il nostro miglior utensile ad oscillazione MULTIMASTER con vasta gamma di accessori per il settore automobilistico e dei veicoli commerciali.

Potenza nominale assorbita	W	450
Potenza resa	W	250
Oscillazioni	min ⁻¹	10 000 - 19 500
Portautensile		dodecagonale
Cambio accessori		QuickIN
Ampiezza		2 x 1,7°
Cavo con spina	m	5
Peso EPTA	kg	1,65

Nr. ordine	7 229 70 64 00 0
EAN	4014586898049
Prezzo in € IVA escl. [PK03]	659,00

I VANTAGGI DEI PRODOTTI FEIN

- + Sistema antivibrazioni: per lavorare costantemente in modo piacevole e sicuro con vibrazioni ridotte ed eccellente smorzamento del rumore.
- + QuickIN: sostituzione dell'utensile in meno di 3 secondi grazie al sistema di serraggio rapido senza chiavi di servizio brevettato FEIN.
- + Attacco portautensile esagonale per una trasmissione ottimale della coppia.
- + Motore ad alte prestazioni FEIN da 450 W: motore ad alte prestazioni di lunga durata e resistente ai sovraccarichi con elevata percentuale di rame per una maggiore velocità di taglio e di lavorazione.
- + Dinamo tachimetrica: numero di giri costante anche sotto carico e regolazione elettronica continua del numero di giri.
- + Ingranaggi in metallo: elevata resistenza al carico e massima durata, poiché tutti gli elementi degli ingranaggi sono in metallo.
- + Cavo industriale: ampio raggio di azione grazie al cavo in neoprene di 5 metri di lunghezza di qualità industriale.
- + L'equipaggiamento perfetto per ogni impiego. Massima mobilità di lavoro grazie al sistema L-BOXX.

**MULTIMASTER
MM 700 1.7 BASIC**



FORNITURA

1 chiave, 1 pietra di affilatura (63719010014), 1 vite di serraggio (3 30 01 039 01 7), 1 coperchio di protezione per il cambio utensile, 1 valigetta portautensile in plastica (L-BOXX 136)

Per gli accessori vedere pagina 241

Il nostro miglior utensile ad oscillazione MULTIMASTER per l'industria automobilistica con testa degli ingranaggi particolarmente piatta per lavorazioni in spazi ristretti.

Potenza nominale assorbita	W	450
Potenza resa	W	250
Oscillazioni	min ⁻¹	10 000 - 19 500
Portautensile		dodecagonale
Cambio accessori		Manuale con vite esagonale
Ampiezza		2 x 1,7°
Cavo con spina	m	5
Peso EPTA	kg	1,45

Nr. ordine	7 229 69 62 00 0
EAN	4014586897967
Prezzo in € IVA escl. [PK03]	530,00

I VANTAGGI DEI PRODOTTI FEIN

- + Concepito per il distacco dei vetri e i lavori sulla carrozzeria.
- + Sistema antivibrazioni: per lavorare costantemente in modo piacevole e sicuro con vibrazioni ridotte ed eccellente smorzamento del rumore.
- + Attacco portautensile esagonale per una trasmissione ottimale della coppia.
- + Motore ad alte prestazioni FEIN da 450 W: motore ad alte prestazioni di lunga durata e resistente ai sovraccarichi con elevata percentuale di rame per una maggiore velocità di taglio e di lavorazione.
- + Dinamo tachimetrica: numero di giri costante anche sotto carico e regolazione elettronica continua del numero di giri.
- + Ingranaggi in metallo: elevata resistenza al carico e massima durata, poiché tutti gli elementi degli ingranaggi sono in metallo.
- + Cavo industriale: ampio raggio di azione grazie al cavo in neoprene di 5 metri di lunghezza di qualità industriale.
- + L'equipaggiamento perfetto per ogni impiego. Massima mobilità di lavoro grazie al sistema L-BOXX.

**MULTIMASTER
MM 700 1.7 Q BASIC**



FORNITURA

1 coperchio di protezione per il cambio utensile, 1 pietra di affilatura (63719010014), 1 valigetta portautensile in plastica (L-BOXX 136)

Per gli accessori vedere pagina 241

Il nostro miglior utensile ad oscillazione MULTIMASTER per il settore automobilistico.

Potenza nominale assorbita	W	450
Potenza resa	W	250
Oscillazioni	min ⁻¹	10 000 - 19 500
Portautensile		dodecagonale
Cambio accessori		Manuale con vite esagonale
Ampiezza		2 x 1,7°
Cavo con spina	m	5
Peso EPTA	kg	1,45

Nr. ordine	7 229 69 63 00 0
EAN	4014586897998
Prezzo in € IVA escl. [PK03]	530,00

I VANTAGGI DEI PRODOTTI FEIN

- + Concepito per il distacco dei vetri e i lavori sulla carrozzeria.
- + Sistema antivibrazioni: per lavorare costantemente in modo piacevole e sicuro con vibrazioni ridotte ed eccellente smorzamento del rumore.
- + QuickIN: sostituzione dell'utensile in meno di 3 secondi grazie al sistema di serraggio rapido senza chiavi di servizio brevettato FEIN.
- + Attacco portautensile esagonale per una trasmissione ottimale della coppia.
- + Motore ad alte prestazioni FEIN da 450 W: motore ad alte prestazioni di lunga durata e resistente ai sovraccarichi con elevata percentuale di rame per una maggiore velocità di taglio e di lavorazione.
- + Dinamo tachimetrica: numero di giri costante anche sotto carico e regolazione elettronica continua del numero di giri.
- + Ingranaggi in metallo: elevata resistenza al carico e massima durata, poiché tutti gli elementi degli ingranaggi sono in metallo.
- + Cavo industriale: ampio raggio di azione grazie al cavo in neoprene di 5 metri di lunghezza di qualità industriale.
- + L'equipaggiamento perfetto per ogni impiego. Massima mobilità di lavoro grazie al sistema L-BOXX.

9 MULTIMASTER AUTOMOTIVE

MOTLX 6-25



FORNITURA

2 chiavi, 1 valigetta portautensile in plastica

Per gli accessori vedere pagina 241

L'utensile a oscillazione ad aria compressa di elevata potenza per il settore degli automezzi pesanti.

Pressione di esercizio	bar	6,3
Consumo d'aria	m ³ /min	0,6
Oscillazioni	min ⁻¹	20 000
Ø tubo aspirazione	mm	8
Portautensile	Esagonale	
Cambio accessori	Manuale con vite esagonale	
Ampiezza	2 x 1,6°	
Peso EPTA	kg	0,90

Nr. ordine	7 536 03 00 01 0
EAN	4014586861906
Prezzo in € IVA escl. [PK03]	840,00

I VANTAGGI DEI PRODOTTI FEIN

- + E' disponibile un'ampia gamma di accessori per l'impiego professionale in molti settori.
- + Ampio movimento oscillatorio (2x 1,6 gradi di ampiezza oscillazione) per una rapida velocità di lavorazione.
- + Ideale per la rimozione dei vetri incollati di camion, autobus e treni.
- + Dimensioni ridotte.
- + Tubo di alimentazione e scarico compresi nella fornitura.
- + Senza perdite d'aria e senza nebulizzazione d'olio nell'area di lavoro.
- + Portautensile esagonale.



**MULTIMASTER AMM 700 1.7 Q
RISANAMENTO DEI GIUNTI**

Il nostro miglior utensile multifunzione specifico per il risanamento dei giunti con l'indistruttibile attacco dodecagonale e 7 coltelli per il distacco giunti elastici.

**MULTIMASTER AMM 700 1.7 Q
RISANAMENTO DEI GIUNTI**

**MULTIMASTER MM 700 1.7 Q
RISANAMENTO GIUNTI
DI DILATAZIONE**

Il nostro miglior utensile multifunzione specifico per il risanamento dei giunti con l'indistruttibile attacco dodecagonale e 7 coltelli per il distacco giunti elastici.

PAGINA		238	238	240
Potenza nominale assorbita	W			450
Tensione batteria	V	18	18	
Compatibilità batteria		Ioni di litio / Ioni di litio ProCORE	Ioni di litio / Ioni di litio ProCORE	
Attacco batteria		18 V AMPShare	18 V AMPShare	
Oscillazioni	min ⁻¹	10 000 - 19 500	10 000 - 19 500	10 000 - 19 500
Portautensile		dodecagonale	dodecagonale	dodecagonale
Cambio accessori		QuickIN	QuickIN	QuickIN
Ampiezza		2 x 1,7°	2 x 1,7°	2 x 1,7°
Peso EPTA	kg			1,65
Peso senza batteria	kg	1,30	1,10	

9 MULTIMASTER RISANAMENTO GIUNTI DI DILATAZIONE

MULTIMASTER AMM 700 1.7 Q RISANAMENTO DEI GIUNTI



FORNITURA

5 coltelli, diritti (forma 117)
6 390 31 17 01 5, 1 coltello, diritto,
lungo (forma 116) 6 390 31 16 01 1,
1 coltello a fungo 6 390 31 28 01 2,
1 impugnatura, 1 coperchio di prote-
zione per il cambio utensile, 1 pietra
di affilatura (63719010014), 1 Carica-
batteria rapido GAL 1880 CV AS,
2 batterie agli ioni di litio (18 V/5 Ah),
1 valigetta portautensili in plastica
(L-BOXX 238)

Per gli accessori vedere pagina 241

Il nostro miglior utensile multifunzione specifico per il risanamento dei giunti con l'indistruttibile attacco dodecagonale e 7 coltelli per il distacco giunti elastici.

Tensione batteria	V	18
Capacità di carica della batteria	Ah	5
Compatibilità batteria		Ioni di litio / Ioni di litio ProCORE
Attacco batteria		18 V AMPShare
Oscillazioni	min ⁻¹	10 000 - 19 500
Portautensile		dodecagonale
Cambio accessori		QuickIN
Ampiezza		2 x 1,7°
Peso senza batteria	kg	1,30

Nr. ordine	7 129 37 63 00 0
EAN	4014586898926
Prezzo in € IVA escl. [PK03]	703,00

I VANTAGGI DEI PRODOTTI FEIN

- + Precisione: gli utensili multifunzione arrivano nei punti di difficile accesso. Lavorazione silenziosa e precisa grazie alla riduzione delle vibrazioni.
- + Versatilità: i coltelli lunghi fino a 98 mm permettono di rimuovere anche i giunti molto profondi. Il coltello di pulitura diamantato pulisce i fianchi dei giunti prima della nuova posa.
- + Sicurezza e semplicità: gli utensili multifunzione lavorano in modo preciso e sicuro nel giunto di dilatazione. I coltelli non si spezzano e l'elettrotroutensile è protetto da sovraccarichi e surriscaldamento. Si può praticamente escludere un utilizzo non corretto.
- + Sistema antivibrazioni: per lavorare costantemente in modo piacevole e sicuro con vibrazioni ridotte ed eccellente smorzamento del rumore.
- + QuickIN: sostituzione dell'utensile in meno di 3 secondi grazie al sistema di serraggio rapido senza chiavi di servizio brevettato FEIN.
- + Attacco dodecagonale per un'ottimale trasmissione momento torcente.
- + Motore FEIN PowerDrive da 18 V: motore brushless particolarmente potente e quasi privo d'usura con rendimento elevato così come capacità di carico elevata e lunga durata.
- + Dinamo tachimetrica: numero di giri costante anche sotto carico e regolazione elettronica continua del numero di giri.
- + Ingranaggi in metallo: elevata resistenza al carico e massima durata, poiché tutti gli elementi degli ingranaggi sono in metallo.
- + Electronic Cell Protection (ECP): L'ECP protegge la batteria da sovraccarichi, surriscaldamento e scarica profonda.
- + La tecnologia COOLPACK garantisce una maggiore durata della batteria e quindi un funzionamento più lungo.
- + Lo stato di carica della batteria può essere letto direttamente sulla batteria.
- + Compatibile con le batterie AMPShare / Bosch Professional da 18 V.
- + L'equipaggiamento perfetto per ogni impiego. Massima mobilità di lavoro grazie al sistema L-BOXX.

MULTIMASTER AMM 700 1.7 Q RISANAMENTO DEI GIUNTI



FORNITURA

5 coltelli, diritti (forma 117)
6 390 31 17 01 5, 1 coltello, diritto,
lungo (forma 116) 6 390 31 16 01 1,
1 coltello a fungo 6 390 31 28 01 2,
1 impugnatura, 1 coperchio di prote-
zione per il cambio utensile, 1 pietra
di affilatura (63719010014), 1 valigetta
portautensili in plastica (L-BOXX 238)

Per gli accessori vedere pagina 241

Il nostro miglior utensile multifunzione specifico per il risanamento dei giunti con l'indistruttibile attacco dodecagonale e 7 coltelli per il distacco giunti elastici.

Tensione batteria	V	18
Compatibilità batteria		Ioni di litio / Ioni di litio ProCORE
Attacco batteria		18 V AMPShare
Oscillazioni	min ⁻¹	10 000 - 19 500
Portautensile		dodecagonale
Cambio accessori		QuickIN
Ampiezza		2 x 1,7°
Peso senza batteria	kg	1,10

Nr. ordine	7 129 37 64 00 0
EAN	4014586898933
Prezzo in € IVA escl. [PK03]	494,00

I VANTAGGI DEI PRODOTTI FEIN

- + Precisione: gli utensili multifunzione arrivano nei punti di difficile accesso. Lavorazione silenziosa e precisa grazie alla riduzione delle vibrazioni.
- + Versatilità: i coltelli lunghi fino a 98 mm permettono di rimuovere anche i giunti molto profondi. Il coltello di pulitura diamantato pulisce i fianchi dei giunti prima della nuova posa.
- + Sicurezza e semplicità: gli utensili multifunzione lavorano in modo preciso e sicuro nel giunto di dilatazione. I coltelli non si spezzano e l'elettrotroutensile è protetto da sovraccarichi e surriscaldamento. Si può praticamente escludere un utilizzo non corretto.
- + Sistema antivibrazioni: per lavorare costantemente in modo piacevole e sicuro con vibrazioni ridotte ed eccellente smorzamento del rumore.
- + QuickIN: sostituzione dell'utensile in meno di 3 secondi grazie al sistema di serraggio rapido senza chiavi di servizio brevettato FEIN.
- + Attacco dodecagonale per un'ottimale trasmissione momento torcente.
- + Motore FEIN PowerDrive da 18 V: motore brushless particolarmente potente e quasi privo d'usura con rendimento elevato così come capacità di carico elevata e lunga durata.
- + Dinamo tachimetrica: numero di giri costante anche sotto carico e regolazione elettronica continua del numero di giri.
- + Ingranaggi in metallo: elevata resistenza al carico e massima durata, poiché tutti gli elementi degli ingranaggi sono in metallo.
- + Electronic Cell Protection (ECP): L'ECP protegge la batteria da sovraccarichi, surriscaldamento e scarica profonda.
- + La tecnologia COOLPACK garantisce una maggiore durata della batteria e quindi un funzionamento più lungo.
- + Lo stato di carica della batteria può essere letto direttamente sulla batteria.
- + Compatibile con le batterie AMPShare / Bosch Professional da 18 V.
- + L'equipaggiamento perfetto per ogni impiego. Massima mobilità di lavoro grazie al sistema L-BOXX.

SET AKP 18-600 AS PER IL RISANAMENTO DEI GIUNTI DI DILATAZIONE

Il set perfetto per il risanamento dei giunti di dilatazione. La nostra potente e flessibile pistola per cartucce a batteria incontra il nostro migliore MULTIMASTER a batteria oscillante con una confezione di coltelli universali per quasi tutti i giunti di dilatazione.



Tensione batteria	V	18
Compatibilità batteria	lioni di litio / lioni di litio ProCORE	
Attacco batteria	18 V AMPShare	
Nr. ordine	7 190 22 60 00 0	
EAN	4014586898636	
Prezzo in € IVA escl. [PK01]	879,00	

Dati tecnici MULTIMASTER a batteria AMM 700 1.7 Q AS vedi pagina 232

I VANTAGGI DEI PRODOTTI FEIN

- + 50 coltelli universali di forma dritta per quasi tutti i giunti di dilatazione.
- + Prezzo imbattibile rispetto all'acquisto singolo
- Pistola per cartucce a batteria AKP 18-600 AS:**
- + Con una forza di spinta massima di 3 500 N e una velocità di avanzamento a vuoto fino a 7 mm/s, il potente motore garantisce una rapida velocità di lavorazione, anche nella lavorazione di materiali particolarmente viscosi.
- + Lavorare con precisione non è mai stato così semplice: grazie ai 9 livelli di velocità, all'interruttore a levetta e alla regolazione in continuo della velocità di pressione, il flusso di materiale può essere regolato in un batter d'occhio.
- + La funzione d'inversione automatica dello stantuffo (no-drip-function) interrompe la pressione al rilascio dell'interruttore a levetta evitando così qualsiasi gocciolamento o perdita del materiale utilizzato.
- MULTIMASTER a batteria AMM 700 1.7 Q AS:**
- + Concepito per il distacco dei vetri e i lavori sulla carrozzeria.
- + Sistema antivibrazioni: per lavorare costantemente in modo piacevole e sicuro con vibrazioni ridotte ed eccellente smorzamento del rumore.
- + QuickIN: sostituzione dell'utensile in meno di 3 secondi grazie al sistema di serraggio rapido senza chiavi di servizio brevettato FEIN.

FORNITURA

1 MULTIMASTER a batteria AMM 700 1.7 Q AS, 1 pistola per cartucce a batteria AKP 18-600 Q AS, 50 coltelli, 1 coperchio di protezione per il cambio utensile

Per gli accessori vedere pagina 241

SET AKP 18-600 AS PER IL RISANAMENTO DEI GIUNTI DI DILATAZIONE TOP

Il set perfetto per il risanamento dei giunti di dilatazione. La nostra potente e flessibile pistola per cartucce a batteria incontra il nostro migliore MULTIMASTER a batteria oscillante con una confezione di coltelli universali per quasi tutti i giunti di dilatazione. Inizia subito a lavorare con le batterie e il caricabatterie in dotazione.



Tensione batteria	V	18
Capacità di carica della batteria	Ah	4
Compatibilità batteria	lioni di litio / lioni di litio ProCORE	
Attacco batteria	18 V AMPShare	
Nr. ordine	7 190 23 60 00 0	
EAN	4014586898643	
Prezzo in € IVA escl. [PK01]	1.044,00	

Dati tecnici MULTIMASTER a batteria AMM 700 1.7 Q AS vedi pagina 232

I VANTAGGI DEI PRODOTTI FEIN

- + 50 coltelli universali di forma dritta per quasi tutti i giunti di dilatazione.
- + Prezzo imbattibile rispetto all'acquisto singolo
- Pistola per cartucce a batteria AKP 18-600 AS:**
- + Con una forza di spinta massima di 3 500 N e una velocità di avanzamento a vuoto fino a 7 mm/s, il potente motore garantisce una rapida velocità di lavorazione, anche nella lavorazione di materiali particolarmente viscosi.
- + Lavorare con precisione non è mai stato così semplice: grazie ai 9 livelli di velocità, all'interruttore a levetta e alla regolazione in continuo della velocità di pressione, il flusso di materiale può essere regolato in un batter d'occhio.
- + La funzione d'inversione automatica dello stantuffo (no-drip-function) interrompe la pressione al rilascio dell'interruttore a levetta evitando così qualsiasi gocciolamento o perdita del materiale utilizzato.
- MULTIMASTER a batteria AMM 700 1.7 Q AS:**
- + Concepito per il distacco dei vetri e i lavori sulla carrozzeria.
- + Sistema antivibrazioni: per lavorare costantemente in modo piacevole e sicuro con vibrazioni ridotte ed eccellente smorzamento del rumore.
- + QuickIN: sostituzione dell'utensile in meno di 3 secondi grazie al sistema di serraggio rapido senza chiavi di servizio brevettato FEIN.

FORNITURA

1 MULTIMASTER a batteria AMM 700 1.7 Q AS, 1 pistola per cartucce a batteria AKP 18-600 Q AS, 2 batterie GBA 18 V 4.0 AH AS, 1 Caricabatteria rapido GAL 1880 CV AS, 50 coltelli, 1 coperchio di protezione per il cambio utensile

Per gli accessori vedere pagina 241

9 MULTIMASTER RISANAMENTO GIUNTI DI DILATAZIONE

MULTIMASTER MM 700 1.7 Q RISANAMENTO GIUNTI DI DILATAZIONE



FORNITURA

5 coltelli, dritti (forma 117)
6 390 31 17 01 5, 1 coltello, dritto,
lungo (forma 116) 6 390 31 16 01 1,
1 coltello a fungo 6 390 31 28 01 2,
1 impugnatura, 1 coperchio di prote-
zione per il cambio utensile, 1 pietra
di affilatura (63719010014), 1 valigetta
portautensili in plastica (L-BOXX 238)

Per gli accessori vedere pagina 241

Il nostro miglior utensile multifunzione specifico per il risanamento dei giunti con l'indistruttibile attacco dodecagonale e 7 coltelli per il distacco giunti elastici.

Potenza nominale assorbita	W	450
Potenza resa	W	250
Oscillazioni	min ⁻¹	10 000 - 19 500
Portautensile		dodecagonale
Cambio accessori		QuickIN
Ampiezza		2 x 1,7°
Cavo con spina	m	5
Peso EPTA	kg	1,65

Nr. ordine	7 229 70 66 00 0
EAN	4014586898940
Prezzo in € IVA escl. [PK03]	659,00

I VANTAGGI DEI PRODOTTI FEIN

- + Precisione: gli utensili multifunzione arrivano nei punti di difficile accesso. Lavorazione silenziosa e precisa grazie alla riduzione delle vibrazioni.
- + Versatilità: i coltelli lunghi fino a 98 mm permettono di rimuovere anche i giunti molto profondi. Il coltello di pulitura diamantato pulisce i fianchi dei giunti prima della nuova posa.
- + Sicurezza e semplicità: gli utensili multifunzione lavorano in modo preciso e sicuro nel giunto di dilatazione. I coltelli non si spezzano e l'elettro utensile è protetto da sovraccarichi e surriscaldamento. Si può praticamente escludere un utilizzo non corretto.
- + QuickIN: sostituzione dell'utensile in meno di 3 secondi grazie al sistema di serraggio rapido senza chiavi di servizio brevettato FEIN.
- + Attacco dodecagonale per un'ottimale trasmissione momento torcente.
- + Motore ad alte prestazioni FEIN da 450 W: motore ad alte prestazioni di lunga durata e resistente ai sovraccarichi con elevata percentuale di rame per una maggiore velocità di taglio e di lavorazione.
- + Dinamo tachimetrica: numero di giri costante anche sotto carico e regolazione elettronica continua del numero di giri.
- + Ingranaggi in metallo: elevata resistenza al carico e massima durata, poiché tutti gli elementi degli ingranaggi sono in metallo.
- + Cavo industriale: ampio raggio di azione grazie al cavo in neoprene di 5 metri di lunghezza di qualità industriale.
- + L'equipaggiamento perfetto per ogni applicazione. Lavorare in piena mobilità con il sistema L-BOXX.



9 ACCESSORI ATTACCO ESAGONALE

RIMOZIONE DI FUGHE



LAMA DA TAGLIO IN METALLO DURO

Prezzo e durata sono minori rispetto alla versione diamantata, versione extra sottile, larghezza traccia di taglio di ca. 1,2 mm, non adatto per giunti in resina epossidica molto dura o giunti in cemento. Adatto anche per la finitura dei comenti dei ponti in teak.

Ø mm	Conf. pz.	Nr. ordine	Prezzo in € IVA escl.
80	1	6 35 02 155 01 0	52,30



Piegato a gomito, larghezza traccia di taglio di ca. 2,2 mm, versione standard per tutti i giunti in marmo, resina epossidica e cemento trass.

Ø mm	Conf. pz.	Nr. ordine	Prezzo in € IVA escl.
80	1	6 35 02 156 01 0	53,30



COLTELLO SEGMENTATO IN METALLO DURO

Prezzo e durata sono minori rispetto alla versione diamantata. Per angoli e raggi e per lavorare senza sovrapposizioni, larghezza traccia di taglio di ca. 2,2 mm, per tutti i giunti in marmo e resina epossidica.

Conf. pz.	Nr. ordine	Prezzo in € IVA escl.
1	6 39 03 225 01 0	46,40
5	6 39 03 225 02 0	231,00



LAMA DIAMANTATA

Traccia di taglio ca. 2,2 mm, versione standard per tutti le fughe in marmo, in resina epossidica e in cemento trass.

Ø mm	Conf. pz.	Nr. ordine	Prezzo in € IVA escl.
80	1	6 35 02 115 01 1	92,60
80	5	6 35 02 115 03 0	370,00



Traccia di taglio ca. 1,2 mm, per fughe in marmo estremamente sottili. Profondità di taglio max. 10 mm. Non adatta per fughe in resina epossidica e in cemento trass.

Ø mm	Conf. pz.	Nr. ordine	Prezzo in € IVA escl.
80	1	6 35 02 116 01 4	90,40
80	5	6 35 02 116 02 0	408,00



COLTELLO SEGMENTATO

Diamantato, anche per angoli e raggi e per lavorare senza sovrapposizioni. Traccia di taglio ca. 2,2 mm, versione standard per tutti le fughe in marmo, in resina epossidica e in cemento trass.

Conf. pz.	Nr. ordine	Prezzo in € IVA escl.
1	6 39 03 162 01 7	97,60
5	6 39 03 162 03 0	439,00



Traccia di taglio ca. 1,2 mm, per giunti di marmo estremamente sottili. Profondità di taglio max. 10 mm. Non adatta per giunti in resina epossidica e in cemento trass.

Conf. pz.	Nr. ordine	Prezzo in € IVA escl.
1	6 39 03 196 01 3	98,70
5	6 39 03 196 02 0	447,00



CONFEZIONE DA 5 COLTELLI XXL 98 MM

Coltello XXL diritto. Coltello universale per giunti di dilatazione. Lunghezza di taglio 98 mm.

Lunghezza complessiva mm	Portautensile	Lunghezza tagliente mm	Nr. ordine	Prezzo in € IVA escl.
105	dodecagonale	97	6 39 03 270 03 0	65,00



CONFEZIONE DA 2 COLTELLI XXL 73 MM

Coltello XXL diritto. Curvatura a Z, lunghezza di taglio 78 mm.

Lunghezza complessiva mm	Portautensile	Lunghezza tagliente mm	Nr. ordine	Prezzo in € IVA escl.
134	dodecagonale	73	6 39 03 271 02 0	98,00



BLOCCHETTO DI PULIZIA

Rombo per la pulizia degli utensili in metallo duro e diamantati.

Nr. ordine	Prezzo in € IVA escl.
6 37 19 007 01 0	29,40



COLTELLO

Forma diritta. Coltello universale per quasi tutti i giunti di dilatazione, confezione da 5 pz.

Nr. ordine	Prezzo in € IVA escl.
6 39 03 117 01 5	30,30



FORMA DIRITTA

per incavi di forma arrotondata su materiale sintetico, dentato, confezione da 2 pz.

Lunghezza complessiva mm	Lunghezza tagliente mm	Nr. ordine	Prezzo in € IVA escl.
56	35	6 39 03 073 01 1	69,00



FORMA DIRITTA

Per la rimozione di parti annesse alla carrozzeria, curvatura a Z, dentato, confezione da 2 pz.

Lunghezza complessiva mm	Lunghezza tagliente mm	Nr. ordine	Prezzo in € IVA escl.
120	60	6 39 03 081 01 3	97,70



COLTELLO

Forma diritta, lunga, confezione da 5 pezzi per giunti di dilatazione molto profondi

Nr. ordine	Prezzo in € IVA escl.
6 39 03 116 01 1	97,00



COLTELLO SEGMENTATO

Forma a segmento, per tagli a V dall'esterno oppure per tagli angolari, confezione da 2 pezzi

Lunghezza complessiva mm	Lunghezza tagliente mm	Nr. ordine	Prezzo in € IVA escl.
73	30	6 39 03 132 01 0	67,80

TAGLIO



COLTELLO

Forma a fungo, confezione 5 pezzi, per il taglio di silicone e stucchi morbidi

Nr. ordine	Prezzo in € IVA escl.
6 39 03 128 01 2	21,80

RASCHIATURA



SPATOLA

per la rimozione di residui e rivestimenti come ad es. protezione della sottoscocca, residui di collante etc. confezione da 2 pz

Lungh. mm	Conf. pz.	Nr. ordine	Prezzo in € IVA escl.
64	2	6 39 03 206 01 8	28,80
72	2	6 39 03 227 01 0	29,10



SPATOLA

per la rimozione di residui e rivestimenti come ad es. protezione della sottoscocca, residui di collante etc. confezione da 2 pz

Lungh. mm	Conf. pz.	Nr. ordine	Prezzo in € IVA escl.
64	2	6 39 03 206 01 8	28,80
72	2	6 39 03 227 01 0	29,10

ACCESSORI PER AUTOFFICINA



FORMA DIRITTA

piegato, curvatura a Z, quale coltello di ricambio per il dispositivo di smontaggio 9 06 07 001 01 6, confezione da 2 pz.

Nr. ordine	Prezzo in € IVA escl.
6 39 03 197 01 7	112,00



LAMA DA TAGLIO

HSS, con dentatura di precisione per tagli precisi. Di impiego universale su lamiere fino a 1 mm circa, anche a doppio strato, e su materiale plastico.

Ø mm	Conf. pz.	Nr. ordine	Prezzo in € IVA escl.
63	2	6 35 02 102 01 6	51,60
63	5	6 35 02 102 07 0	123,00
80	2	6 35 02 103 01 0	54,10
80	5	6 35 02 103 05 0	127,00



LAME DA TAGLIO E-CUT UNIVERSALI

Con dentatura bimetallica, a centro depresso, elevata velocità di taglio, per lamiere (400 N/mm²) fino a 2 mm, profilati in alluminio, tubi in rame, legno, cartongesso e quasi tutti i materiali plastici.
Lunghezza 60 mm, forma 147

Larghezza mm	Conf. pz.	Nr. ordine	Prezzo in € IVA escl.
28	1	6 35 02 147 01 5	22,40
28	5	6 35 02 147 02 1	101,00



Lunghezza 60 mm, forma 148

Larghezza mm	Conf. pz.	Nr. ordine	Prezzo in € IVA escl.
44	1	6 35 02 148 01 3	23,60
44	5	6 35 02 148 02 9	107,00



FORMA DIRITTA

per incavi di forma arrotondata su materiale sintetico, dentato, confezione da 2 pz.

Lunghezza complessiva mm	Lunghezza tagliente mm	Nr. ordine	Prezzo in € IVA escl.
56	35	6 39 03 073 01 1	69,00



FORMA DIRITTA

Per la rimozione di parti annesse alla carrozzeria, curvatura a Z, dentato, confezione da 2 pz.

Lunghezza complessiva mm	Lunghezza tagliente mm	Nr. ordine	Prezzo in € IVA escl.
120	60	6 39 03 081 01 3	97,70



COLTELLO

Forma a fungo, confezione 5 pezzi, per il taglio di silicone e stucchi morbidi

Nr. ordine	Prezzo in € IVA escl.
6 39 03 128 01 2	21,80

ACCESSORI FEIN PER LA RIMOZIONE DEI RESTI DI COLLANTE



RASCHIETTO

a forma di paletta, con rivestimento antigraffio, confezione da 2 pz.

Lunghezza complessiva mm	Lunghezza tagliente mm	Nr. ordine	Prezzo in € IVA escl.
64	12	6 39 03 129 05 0	90,10
65	18	6 39 03 146 01 8	89,50
64	25	6 39 03 105 01 9	90,10



RASCHIETTO

con tagliente trasversale e rivestimento antigraffio sull'arresto frontale, confezione da 2 pz.

Larghezza taglio mm	Nr. ordine	Prezzo in € IVA escl.
13	6 39 03 113 01 6	90,10
25	6 39 03 131 01 7	87,90



RASCHIETTO

con tagliente trasversale, confezione da 2 pz.

Larghezza taglio mm	Nr. ordine	Prezzo in € IVA escl.
13	6 39 03 144 01 1	89,50



SET DI RASCHIETTI

composto da: 1 raschietto a forma di paletta, con rivestimento antigraffio (forma 129/105).

Nr. ordine	Prezzo in € IVA escl.
6 39 03 129 01 6	90,10



SET DI RASCHIETTI

composto da: 1 raschietto con tagliente trasversale e rivestimento antigraffio sull'arresto frontale (forma 113/131).

Nr. ordine	Prezzo in € IVA escl.
6 39 03 113 02 2	90,10



9 ACCESSORI ATTACCO ESAGONALE

ACCESSORI PER SET PROFESSIONALE PER CRISTALLI AUTO



FORMA A U

Ideale per l'estrazione di vetri sotto il cofano motore. gambo corto, confezione da 2 pz.

Lunghezza tagliente mm	Nr. ordine	Prezzo in € IVA escl.
16	6 39 03 095 01 1	109,00
16	6 39 03 108 01 4	118,00
18	6 39 03 087 01 9	109,00
19,5	6 39 03 118 01 3	110,00
22	6 39 03 115 01 8	118,00
24	6 39 03 076 01 6	97,70
28	6 39 03 163 01 1	96,00
32	6 39 03 147 01 2	113,00
36	6 39 03 079 01 2	97,70
40	6 39 03 110 01 0	109,00
60	6 39 03 101 01 0	102,00
70	6 39 03 155 01 4	101,00



FORMA A U

Ideale per l'estrazione di vetri sotto il cofano motore. gambo lungo, confezione da 2 pz.

Lunghezza tagliente mm	Nr. ordine	Prezzo in € IVA escl.
32	6 39 03 114 01 4	121,00
32	6 39 03 191 01 1	109,00
45	6 39 03 154 01 0	109,00
52	6 39 03 153 01 2	99,60
60	6 39 03 107 01 6	113,00



FORMA A U

Ideale per l'estrazione di vetri sotto il cofano motore. versione rinforzata, confezione da 2 pz.

Lunghezza tagliente mm	Nr. ordine	Prezzo in € IVA escl.
60	6 39 03 157 01 1	102,00
95	6 39 03 111 01 9	113,00



FORMA A U

Ideale per l'estrazione di vetri sotto il cofano motore. versione rinforzata, dentato, confezione da 2 pz.

Lunghezza tagliente mm	Nr. ordine	Prezzo in € IVA escl.
19	6 39 03 210 01 6	60,70
22,5	6 39 03 211 01 5	68,50
38	6 39 03 212 01 8	68,50



FORMA A L

dentato, confezione da 2 pz.

Lunghezza tagliente mm	Nr. ordine	Prezzo in € IVA escl.
19	6 39 03 208 01 0	69,60
25,4	6 39 03 207 01 2	69,60
38	6 39 03 209 01 4	69,60



FORMA DIRITTA

Confezione da 2 pz.

Lunghezza complessiva mm	Lunghezza tagliente mm	Nr. ordine	Prezzo in € IVA escl.
56	26	6 39 03 121 01 8	90,10
90	40	6 39 03 176 01 5	69,00
145	35	6 39 03 194 01 6	113,00



FORMA DIRITTA

curvatura a Z, confezione da 2 pz.

Lunghezza complessiva mm	Lunghezza tagliente mm	Nr. ordine	Prezzo in € IVA escl.
68	19	6 39 03 122 01 1	90,10
84	18	6 39 03 181 01 2	106,00
65	23	6 39 03 173 01 0	86,50
65	25	6 39 03 124 01 3	103,00
85	27	6 39 03 174 01 8	106,00
110	32	6 39 03 123 01 5	106,00
120	70	6 39 03 171 01 3	97,70



FORMA DIRITTA

piegato, confezione da 2 pz.

Lunghezza complessiva mm	Lunghezza tagliente mm	Nr. ordine	Prezzo in € IVA escl.
65	14	6 39 03 120 01 9	90,10
75	16	6 39 03 104 01 5	68,00
75	35	6 39 03 103 01 7	60,70
75	35	6 39 03 109 01 8	67,60
75	35	6 39 03 172 01 6	67,60



FORMA DIRITTA

piegato, curvatura a Z, confezione da 2 pz.

Lunghezza complessiva mm	Lunghezza tagliente mm	Nr. ordine	Prezzo in € IVA escl.
120	45	6 39 03 168 01 8	97,70
120	70	6 39 03 125 01 7	97,70



FORMA DIRITTA

curvatura a Z, con rullino di battuta fisso, confezione da 2 pz.

Lunghezza complessiva mm	Lunghezza tagliente mm	Nr. ordine	Prezzo in € IVA escl.
120	16	6 39 03 099 01 0	90,50
125	58	6 39 03 097 01 8	102,00



FORMA DIRITTA

curvatura a Z, con rullino di battuta regolabile, confezione da 2 pz.

Lunghezza complessiva mm	Lunghezza tagliente mm	Nr. ordine	Prezzo in € IVA escl.
100	16-43	6 39 03 143 01 3	137,00
100	18-39	6 39 03 170 01 4	137,00
100	20-35	6 39 03 198 01 5	134,00
100	60-76	6 39 03 169 01 2	137,00



FORMA DIRITTA

piatto, con rullino di battuta regolabile, confezione da 2 pz.

Lunghezza complessiva mm	Lunghezza tagliente mm	Nr. ordine	Prezzo in € IVA escl.
145	42-60	6 39 03 182 01 5	110,00



FORMA DIRITTA

curvatura a Z, curvato, con rullino di battuta fisso, confezione da 2 pz.

Lunghezza complessiva mm	Lunghezza tagliente mm	Nr. ordine	Prezzo in € IVA escl.
120	54	6 39 03 160 01 5	110,00



FORMA ARCUATA

curvatura a Z, con rullino di battuta fisso, confezione da 2 pz.

Lunghezza complessiva mm	Lunghezza tagliente mm	Nr. ordine	Prezzo in € IVA escl.
80	14	6 39 03 082 01 6	102,00
80	16	6 39 03 133 01 4	102,00
85	39	6 39 03 152 01 8	102,00



FORMA ARCUATA

curvatura a Z, con rullino di battuta regolabile, confezione da 2 pz.

Lunghezza complessiva mm	Lunghezza tagliente mm	Nr. ordine	Prezzo in € IVA escl.
110	32-46	6 39 03 195 01 0	134,00



FORMA A U

con gambo allungato, confezione da 2 pz.

Lunghezza tagliente mm	Nr. ordine	Prezzo in € IVA escl.
40	6 39 03 156 01 7	121,00



A UNCINO

dentato, confezione da 2 pz.

Lunghezza tagliente mm	Nr. ordine	Prezzo in € IVA escl.
38	6 39 03 217 01 1	60,70



COLTELLO SEGMENTATO

Forma a segmento, per tagli a V dall'esterno oppure per tagli angolari, confezione da 2 pezzi

Lunghezza complessiva mm	Lunghezza tagliente mm	Nr. ordine	Prezzo in € IVA escl.
73	30	6 39 03 132 01 0	67,80

ACCESSORI CARGO



FORMA A L

dentato, confezione da 2 pz.

Lunghezza tagliente mm	Nr. ordine	Prezzo in € IVA escl.
25,4	6 39 03 207 01 2	69,60
38	6 39 03 209 01 4	69,60



FORMA DIRITTA

per incavi di forma arrotondata su materiale sintetico, dentato, confezione da 2 pz.

Lunghezza complessiva mm	Lunghezza tagliente mm	Nr. ordine	Prezzo in € IVA escl.
56	35	6 39 03 073 01 1	69,00



FORMA DIRITTA

Per la rimozione di parti annesse alla carrozzeria, curvatura a Z, dentato, confezione da 2 pz.

Lunghezza complessiva mm	Lunghezza tagliente mm	Nr. ordine	Prezzo in € IVA escl.
120	60	6 39 03 081 01 3	97,70



FORMA DIRITTA

curvatura a Z, confezione da 2 pz.

Lunghezza complessiva mm	Lunghezza tagliente mm	Nr. ordine	Prezzo in € IVA escl.
120	60	6 39 03 216 01 7	96,00



FORMA DIRITTA

tagliente angolare, confezione da 2 pz.

Lunghezza complessiva mm	Lunghezza tagliente mm	Nr. ordine	Prezzo in € IVA escl.
85	65/8	6 39 03 177 01 9	99,90
83	35/20	6 39 03 203 01 3	99,90



FORMA ARCUATA

curvatura a Z, confezione da 2 pz.

Lunghezza complessiva mm	Lunghezza tagliente mm	Nr. ordine	Prezzo in € IVA escl.
80	45	6 39 03 072 01 7	97,60

SEGATURA



LAMA DA TAGLIO

HSS, con dentatura di precisione per tagli precisi. Di impiego universale su lamiera fino a 1 mm circa, anche a doppio strato, e su materiale plastico.

Ø mm	Conf. pz.	Nr. ordine	Prezzo in € IVA escl.
63	2	6 35 02 102 01 6	51,60
63	5	6 35 02 102 07 0	123,00
80	2	6 35 02 103 01 0	54,10
80	5	6 35 02 103 05 0	127,00



LAMA DA TAGLIO

HSS, a centro depresso vite di serraggio a scomparsa per lavorazioni uniformi.

Ø mm	Conf. pz.	Nr. ordine	Prezzo in € IVA escl.
85	1	6 35 02 177 01 0	58,40
85	5	6 35 02 177 05 0	234,00
100	1	6 35 02 178 01 0	60,60
100	5	6 35 02 178 05 0	273,00



LAMA DA TAGLIO SEGMENTATA

HSS, a centro depresso vite di serraggio a scomparsa per lavorazioni uniformi.

Ø mm	Conf. pz.	Nr. ordine	Prezzo in € IVA escl.
100	1	6 35 02 196 01 0	60,60
100	5	6 35 02 196 05 0	273,00



SET DI ACCESSORI BEST OF E-CUT

Composto da 6 diverse lame da taglio E-Cut. Contenuto: 1 lama E-Cut Universal larghezza 28 mm (forma 147), 1 lama E-Cut Universal larghezza 44 mm (forma 148) 2 lame E-Cut Long-Life larghezza 35 mm (forma 164), 2 lame E-Cut Long-Life larghezza 65 mm (forma 165) in una pratica valigetta in plastica.

Nr. ordine	Prezzo in € IVA escl.
6 35 02 147 12 0	95,10

9 ACCESSORI ATTACCO ESAGONALE



LAMA DA TAGLIO LONG LIFE E-CUT

Dentatura bimetallica, piegata a gomito, elevata velocità di taglio. Estremamente robusta e di lunga durata. Per legno duro, legno tenero e ogni altro materiale di legno - anche con chiodi. Perfetto anche per plastiche e cartongesso. Lunghezza 78 mm, forma 162

Larghezza mm	Conf. pz.	Nr. ordine	Prezzo in € IVA escl.
32	1	6 35 02 162 01 0	19,20
32	5	6 35 02 162 02 0	85,80
32	25	6 35 02 162 03 0	380,00



Lunghezza 78 mm, forma 163

Larghezza mm	Conf. pz.	Nr. ordine	Prezzo in € IVA escl.
42	1	6 35 02 163 01 0	19,90
42	5	6 35 02 163 02 0	88,80
42	25	6 35 02 163 03 0	394,00



Lunghezza 50 mm, forma 164

Larghezza mm	Conf. pz.	Nr. ordine	Prezzo in € IVA escl.
35	1	6 35 02 164 01 0	20,10
35	5	6 35 02 164 02 0	90,10
35	25	6 35 02 164 03 0	401,00



Lunghezza 50 mm, forma 165

Larghezza mm	Conf. pz.	Nr. ordine	Prezzo in € IVA escl.
65	1	6 35 02 165 01 0	21,70
65	5	6 35 02 165 02 0	97,80
65	25	6 35 02 165 03 0	385,00



LAMA DA TAGLIO E-CUT STANDARD

Dentatura semplice per legno, cartongesso e materiale plastico. Lunghezza 78 mm, forma 123

Larghezza mm	Conf. pz.	Nr. ordine	Prezzo in € IVA escl.
32	1	6 35 02 123 01 8	16,60
32	5	6 35 02 123 04 6	74,40
32	25	6 35 02 123 03 0	331,00



Lunghezza 78 mm, forma 124

Larghezza mm	Conf. pz.	Nr. ordine	Prezzo in € IVA escl.
42	1	6 35 02 124 01 6	17,30
42	5	6 35 02 124 04 4	77,60
42	25	6 35 02 124 03 8	345,00



Lunghezza 50 mm, forma 135

Larghezza mm	Conf. pz.	Nr. ordine	Prezzo in € IVA escl.
35	1	6 35 02 135 01 9	17,40
35	5	6 35 02 135 03 1	78,20
35	25	6 35 02 135 02 5	348,00



Lunghezza 50 mm, forma 136

Larghezza mm	Conf. pz.	Nr. ordine	Prezzo in € IVA escl.
65	1	6 35 02 136 01 2	18,70
65	5	6 35 02 136 03 4	84,50
65	25	6 35 02 136 02 8	375,00



LAME DA TAGLIO E-CUT DI PRECISIONE

Doppia dentatura giapponese originale, per tagli di estrema precisione e lati di taglio puliti. Lunghezza 50 mm, forma 119

Larghezza mm	Conf. pz.	Nr. ordine	Prezzo in € IVA escl.
35	1	6 35 02 119 01 0	23,20
35	5	6 35 02 119 04 8	105,00
35	25	6 35 02 119 03 2	464,00



LAMA DA TAGLIO E-CUT DI PRECISIONE

Doppia dentatura giapponese originale, per tagli di estrema precisione e lati di taglio puliti. Lunghezza 50 mm, forma 235

Larghezza mm	Conf. pz.	Nr. ordine	Prezzo in € IVA escl.
50	1	6 35 02 235 01 0	23,80
50	5	6 35 02 235 02 0	107,00
50	25	6 35 02 235 03 0	473,00



Lunghezza 50 mm, forma 122

Larghezza mm	Conf. pz.	Nr. ordine	Prezzo in € IVA escl.
65	1	6 35 02 122 01 4	25,20
65	5	6 35 02 122 04 2	113,00
65	25	6 35 02 122 03 6	500,00



LAMA DA TAGLIO BIM E-CUT DI PRECISIONE

Lama bimetallica con dentatura giapponese doppia per tutti i materiali di legno, cartongesso e sintetici morbidi. Ottima durata e massima robustezza. Velocità di lavorazione rapida e massima precisione. Lunghezza 50 mm, forma 209

Larghezza mm	Conf. pz.	Nr. ordine	Prezzo in € IVA escl.
35	1	6 35 02 209 01 0	23,20
35	5	6 35 02 209 02 0	105,00
35	25	6 35 02 209 03 0	464,00



Lunghezza 50 mm, forma 210

Larghezza mm	Conf. pz.	Nr. ordine	Prezzo in € IVA escl.
50	1	6 35 02 234 01 0	24,00
50	5	6 35 02 234 02 0	109,00
50	25	6 35 02 234 03 0	483,00



Lunghezza 50 mm, forma 212

Larghezza mm	Conf. pz.	Nr. ordine	Prezzo in € IVA escl.
65	1	6 35 02 212 01 0	25,20
65	5	6 35 02 212 02 0	113,00
65	25	6 35 02 212 03 0	500,00



LAME DA TAGLIO E-CUT UNIVERSALI

Con dentatura bimetallica, a centro depresso, elevata velocità di taglio, per lamiera (400 N/mm²) fino a 2 mm, profilati in alluminio, tubi in rame, legno, cartongesso e quasi tutti i materiali plastici. Lunghezza 60 mm, forma 147

Larghezza mm	Conf. pz.	Nr. ordine	Prezzo in € IVA escl.
28	1	6 35 02 147 01 5	22,40
28	5	6 35 02 147 02 1	101,00
28	25	6 35 02 147 03 7	450,00



Lunghezza 60 mm, forma 148

Larghezza mm	Conf. pz.	Nr. ordine	Prezzo in € IVA escl.
44	1	6 35 02 148 01 3	23,60
44	5	6 35 02 148 02 9	107,00
44	25	6 35 02 148 03 5	472,00



LAMA DA TAGLIO HSS LEGNO

Ideale per effettuare lunghi tagli dritti e rifilature su parquet o laminati già in posa. Senza arresto di profondità

Larghezza mm	Conf. pz.	Nr. ordine	Prezzo in € IVA escl.
100	1	6 35 02 179 01 0	72,20



LAMA DA TAGLIO HSS LEGNO

Ideale per effettuare lunghi tagli dritti e rifilature su parquet o laminati già in posa. Con arresto di profondità

Larghezza mm	Conf. pz.	Nr. ordine	Prezzo in € IVA escl.
100	1	6 35 02 179 02 0	94,90



ARRESTO DI PROFONDITÀ

Arresto di fine corsa per tutte le lame da taglio. Per lavori precisi in profondità. Efficace protezione della lama da taglio e del pezzo in lavorazione. Contenuto: 1 adattatore per fissaggio alla macchina, 1 arresto di profondità, 1 slitta di guida regolabile in profondità. Utilizzabile solo con (A)MM 500 / 700.

Nr. ordine	Prezzo in € IVA escl.
3 21 27 069 01 0	27,10



LAMA DA TAGLIO IN METALLO DURO CON DENTATURA APERTA

Per bordi di taglio perfetti su materiali in fibra di carbonio/vetroresina senza delaminazione. Tagli lunghi e dritti senza deformazioni con una velocità di taglio molto elevata. Utilizzabile anche con arresto di profondità.

Ø mm	Larghezza traccia di taglio mm	Nr. ordine	Prezzo in € IVA escl.
105	1,2	6 35 02 189 01 0	62,30



LAMA DA TAGLIO SEGMENTATA DIAMANTATA CON DENTATURA APERTA

Per bordi di taglio perfetti su materiali in fibra di carbonio/vetroresina senza delaminazione. Tagli lunghi e dritti senza deformazioni con una velocità di taglio molto elevata. Rivestimento diamantato per un'eccellente durata. Utilizzabile anche con arresto di profondità.

Ø mm	Larghezza traccia di taglio mm	Nr. ordine	Prezzo in € IVA escl.
105	1,2	6 35 02 190 01 0	151,00



Tagliare senza danneggiare il materiale con bordi di taglio perfetti su materiali in fibra di carbonio/vetroresina senza delaminazione. Particolarmente adatto per aperture precise e tagli corti. Rivestimento diamantato per un'eccellente durata. Possibilità di lavorare con precisione anche in corrispondenza di angoli e bordi. Utilizzabile anche con arresto di profondità.

Larghezza mm	Lungh. mm	Nr. ordine	Prezzo in € IVA escl.
42	60	6 35 02 195 01 0	61,00



LAMA DA TAGLIO SEGMENTATA

a gomito, per il distacco di vetri isolanti fissato con mastice, confezione da 2 pz

Nr. ordine	Prezzo in € IVA escl.
6 39 03 166 01 6	89,80

SET DI ACCESSORI



SET DI ACCESSORI CARGO

Coltelli di ricambio per il set professionale Cargo, composto da: 2 coltelli di forma diritta, dentati (forma 073), 1 coltello di forma diritta, con curvatura a Z, dentato (forma 081), 1 coltello a uncino, dentato (forma 217), 1 coltello di forma arcuata, con curvatura a Z (forma 072), 1 coltello a forma di L, dentato (forma 207 e 209), 1 raschietto a forma di paletta, con rivestimento antigraffio (forma 105) 1 cavo di trazione, 1 arresto di profondità

Nr. ordine	Prezzo in € IVA escl.
6 39 03 167 32 0	284,00



SET DI ACCESSORI PER AUTOFFICINE

Composto da: 2 coltelli a forma di U, gambo corto (forma 076), 2 coltelli a forma di U, gambo corto (1 di forma 079 e 1 di forma 101), 2 coltelli a forma di L, dentati (forma 207), 1 coltello a forma di L, dentato (forma 208), 1 coltello a forma di U, rinforzato (forma 157), 1 coltello di forma diritta, curvatura a Z, con anello di battuta regolabile (forma 143), 1 raschietto a forma di paletta con rivestimento antigraffio (forma 129), 1 spatola, 1 lama da taglio HSS (Ø 80 mm).

Nr. ordine	Prezzo in € IVA escl.
6 39 03 167 25 7	284,00



SET DI ACCESSORI PER OFFICINE SPECIALIZZATE NELLA SOSTITUZIONE DEI VETRI

Composto da: 3 coltelli a forma di L, dentati (forma 207), 2 coltelli a forma di L, dentati (forma 208), 1 coltello a forma di L, dentato (forma 209), 1 coltello a forma di U, in versione rinforzata per ogni forma (forma 157 e 111), 2 coltelli a forma di U, in versione rinforzata, dentati (forma 212), 1 coltello di forma diritta, curvatura a Z con anello di battuta regolabile (forma 143), 1 coltello di forma diritta, curvatura a Z, dentato (forma 081).

Nr. ordine	Prezzo in € IVA escl.
6 39 03 167 38 3	284,00



SET DI ACCESSORI PER LAVORI DI FALEGNAMERIA/ ALLESTIMENTO D'INTERNI

Parti di ricambio per set professionale per lavori di falegnameria/allestimento d'interni, composto da: 1 lama da taglio HSS per legno (forma 153), 4 lame da taglio E-Cut Long-Life (forma 162, 163, 164, 165), 4 lame da taglio E-Cut di precisione (forma 119, 120 e 121, 122), 2 lame da taglio E-Cut universali (forma 147, 148), 1 arresto di profondità, 1 platello, 5 fogli abrasivi per ogni tipo di grana: 80, 120, 180, 1 adattatore e 2 elementi di serraggio

Nr. ordine	Prezzo in € IVA escl.
6 39 03 167 66 0	243,00



SET DI ACCESSORI PER RIPARAZIONI/SOSTITUZIONI FINESTRE

Parti di ricambio per set professionale per lavori di riparazione/sostituzione finestre, composto da: 1 lama da taglio HSS, piegata a gomito (forma 137), 1 lama da taglio HSS per legno (forma 153), 1 lama da taglio E-Cut Long Life (forma 163), 2 lame da taglio E-Cut universali (forma 147,148), 1 lama da taglio segmentata (forma 166), 1 coltello a fungo (forma 128), 1 arresto di profondità, 1 platello, 5 fogli abrasivi per ogni tipo, grana 80, 120, 180, 1 adattatore e 2 elementi di serraggio

Nr. ordine	Prezzo in € IVA escl.
6 39 03 167 67 0	243,00

ACCESSORI GENERICI



PIETRA PER AFFILARE

Per affilare i coltelli prima dell'uso al fine di ottenere un taglio ottimale.

Nr. ordine	Prezzo in € IVA escl.
6 37 19 010 01 4	15,30



PROTEZIONE IN PLASTICA

Per la sostituzione sicura degli utensili sul SuperCut con QuickIN aprendo e chiudendo la leva di serraggio.

Nr. ordine	Prezzo in € IVA escl.
3 21 74 011 00 0	8,97

LEVIGATRICI A NASTRO



**LEVIGATRICE
A NASTRO PORTATILE
GRIT GHB 250**

Il sistema di levigatura a nastro per svariate applicazioni, utilizzabile da postazione fissa e mobile.



**GRIT GX
LEVIGATRICI
A NASTRO BASE
PER IMPIEGO
NELL'ARTIGIANATO 253**

Levigatrici a nastro stazionarie per l'impiego in officina e per piccole produzioni in serie.



**GRIT GX MODULI
AGGIUNTIVI PER
IMPIEGO
NELL'ARTIGIANATO 255**



**GRIT GI
LEVIGATRICI
A NASTRO BASE
PER IMPIEGO
NELL'INDUSTRIA 256**

Levigatrici a nastro stazionarie per lavorazioni a livello industriale e produzioni in serie.



**GRIT GI MODULI
AGGIUNTIVI PER
IMPIEGO
NELL'INDUSTRIA 259**



**LEVIGATRICE
A NASTRO COMPATTA
GRIT GKS 263**

La soluzione economica e salvaspazio per l'officina.



10 LEVIGATRICE A NASTRO PORTATILE GRIT GHB

GRIT GHB 15-50



FORNITURA

1 nastro abrasivo 50 x 1 000 mm (grana 36)

Per gli accessori vedere pagina 252

Potente levigatrice a nastro manuale per l'utilizzo flessibile sul posto.

Potenza nominale assorbita	kW	1,5
Tensione		1 x 230 V
Nr. giri a vuoto	min ⁻¹	8 500
Dimensioni nastro	mm	50 x 1 000
Cavo con spina	m	4
Peso EPTA	kg	6,00

Nr. ordine	7 245 01 60 00 0
EAN	4014586894331
Prezzo in € IVA escl. [PK01]	970,00

I VANTAGGI DEI PRODOTTI FEIN

- + Alternativa manuale alle smerigliatrici angolari.
- + Impiego stazionario con supporto da banco.
- + POWERtronic per un'enorme potenza, riserva di potenza e numero di giri particolarmente costante sotto carico.
- + Sistema di tensionamento del nastro brevettato che non richiede l'impiego di chiavi di servizio.
- + Impugnatura antivibrazione.
- + Tempi di messa a punto molto brevi come levigatrice a nastro stazionaria.
- + Piano d'appoggio regolabile in altezza per la smerigliatura in piano.

GRIT GHB 15-50 INOX



FORNITURA

1 nastro abrasivo 50 x 1 000 mm (grana 36)

Per gli accessori vedere pagina 252

Levigatrice manuale universale per risolvere problemi sul posto, ideale per la lavorazione dell'acciaio inox.

Potenza nominale assorbita	kW	1,5
Tensione		1 x 230 V
Nr. giri a vuoto	min ⁻¹	2 500 - 7 900
Dimensioni nastro	mm	50 x 1 000
Cavo con spina	m	4
Peso EPTA	kg	6,00

Nr. ordine	7 245 02 60 00 0
EAN	4014586894362
Prezzo in € IVA escl. [PK01]	1.060,00

I VANTAGGI DEI PRODOTTI FEIN

- + Alternativa manuale alle smerigliatrici angolari.
- + Impiego stazionario con supporto da banco.
- + POWERtronic per un'enorme potenza, riserva di potenza e numero di giri particolarmente costante sotto carico.
- + Sistema di tensionamento del nastro brevettato che non richiede l'impiego di chiavi di servizio.
- + Impugnatura antivibrazione.
- + Tempi di messa a punto molto brevi come levigatrice a nastro stazionaria.
- + Piano d'appoggio regolabile in altezza per la smerigliatura in piano.

GRIT GHBD



FORNITURA

1 modulo GHBD

Per gli accessori vedere pagina 252

Modulo per la levigatura a nastro stazionaria.

Dimensioni L x P x H	mm	560 x 240 x 230
Dimensioni nastro	mm	50 x 1 000
Peso	kg	5,8

Nr. ordine	9 90 01 012 00 0
EAN	4014586880488
Prezzo in € IVA escl. [PK01]	325,00

I VANTAGGI DEI PRODOTTI FEIN

- + La GHB manuale diventa una levigatrice a nastro stazionaria.
- + Smussatura perfetta grazie al piano di levigatura regolabile.
- + Lavorazione di profili e tubi sul piano di levigatura.
- + Concepito per lavori gravosi.

GRIT GHBR

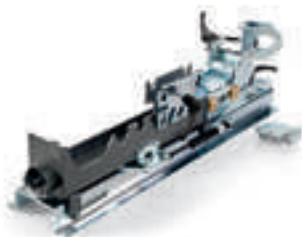

Modulo per la sgolatura stazionaria.

Per tubi di Ø	mm	16 - 42,4
Dimensioni L x P x H	mm	700 x 240 x 207
Dimensioni nastro	mm	50 x 1 150
Peso	kg	13

Nr. ordine	9 90 01 012 02 0
EAN	4014586887005
Prezzo in € IVA escl. [PK01]	750,00

I VANTAGGI DEI PRODOTTI FEIN

- + Possibilità d'impiego anche sul posto.
- + Facile lavorazione di tubi di diversi diametri.
- + Sgolatura precisa in una sola operazione di lavoro.
- + Per la levigatura esatta di raggi (con un diametro da 16 a 42,40 mm) su tubi e profilati.
- + Rulli di contatto per tubi di diversi diametri.
- + Impiego solo con GHB15-50 INOX.

FORNITURA

Fornitura senza rullo di contatto e nastro abrasivo

Per gli accessori vedere pagina 252

GRIT GHBM



Modulo per il trattamento mobile delle superfici.

Dimensioni L x P x H	mm	430 x 252 x 166
Dimensioni nastro	mm	50 x 1 000
Peso	kg	5

Nr. ordine	9 90 01 012 01 0
EAN	4014586886992
Prezzo in € IVA escl. [PK01]	609,00

I VANTAGGI DEI PRODOTTI FEIN

- + Sforzo minimo durante la levigatura di giunti saldati lunghi tramite guida a rulli.
- + Conversione per altre applicazioni in meno di 45 secondi.
- + Superfici omogenee in una sola operazione di lavoro.
- + Trattamento di grandi superfici senza affaticarsi.

Per gli accessori vedere pagina 252

10 LEVIGATRICE A NASTRO PORTATILE GRIT GHBR

NASTRI ABRASIVI



3M™ CUBITRON™ II

Il nastro abrasivo con grana ceramica per lavori di precisione assicura la massima capacità di asportazione e una lunga durata. La grana ceramica omogenea consente un'ottima precisione di taglio nel processo di asportazione. Si ottiene una smerigliatura maggiormente raffreddata senza nero di saldatura e una migliore qualità della superficie.
50 x 1 000 mm

Grana	Conf. pz.	Nr. ordine	Prezzo in € IVA escl.
36	10	6 99 03 126 00 0	218,00
60	10	6 99 03 127 00 0	192,00
80	10	6 99 03 128 00 0	168,00



3M™ CUBITRON™ II

Il nastro abrasivo con grana ceramica per lavori di precisione assicura la massima capacità di asportazione e una lunga durata. La grana ceramica omogenea consente un'ottima precisione di taglio nel processo di asportazione. Si ottiene una smerigliatura maggiormente raffreddata senza nero di saldatura e una migliore qualità della superficie.
50 x 1.150 mm, per sglatura con modulo GRIT GHBR.

Grana	Conf. pz.	Nr. ordine	Prezzo in € IVA escl.
36	10	6 99 03 157 00 0	252,00



NASTRI ABRASIVI Z

Il modello più versatile per la levigatura e sbavatura di acciaio e metalli non ferrosi, in grado di soddisfare anche i requisiti più severi. Sviluppato insieme ai professionisti del settore, questo nastro abrasivo convince soprattutto in virtù dell'elevata durata e aggressività, nonché del suo impiego economico. Tessuto in poliestere resistente, legante in resina sintetica con corindone zirconio.
50 x 1 000 mm

Grana	Conf. pz.	Nr. ordine	Prezzo in € IVA escl.
36	10	6 99 03 130 00 0	82,90
60	10	6 99 03 131 00 0	56,40
80	10	6 99 03 132 00 0	51,70
120	10	6 99 03 133 00 0	42,50



NASTRI ABRASIVI Z

Il modello più versatile per la levigatura e sbavatura di acciaio e metalli non ferrosi, in grado di soddisfare anche i requisiti più severi. Sviluppato insieme ai professionisti del settore, questo nastro abrasivo convince soprattutto in virtù dell'elevata durata e aggressività, nonché del suo impiego economico. Tessuto in poliestere resistente, legante in resina sintetica con corindone zirconio.
50 x 1.150 mm, per sglatura con modulo GRIT GHBR.

Grana	Conf. pz.	Nr. ordine	Prezzo in € IVA escl.
36	10	6 99 03 159 00 0	98,10

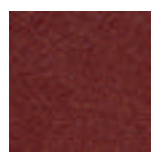

NASTRI ABRASIVI A

Nastri abrasivi a grana fine per la finitura di metalli, fino alla vera e propria lucidatura finale. Per ottenere i risultati migliori in assoluto nella lavorazione delle superfici. Tessuto in cotone resistente, legante in resina sintetica con corindone.
50 x 1 000 mm

Grana	Conf. pz.	Nr. ordine	Prezzo in € IVA escl.
220	10	6 99 03 134 00 0	40,50
320	10	6 99 03 135 00 0	40,50
420	10	6 99 03 136 00 0	40,50

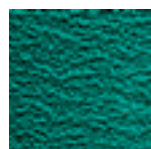

NASTRI ABRASIVI R

Il miglior nastro abrasivo presente sul mercato, caratterizzato da una durata e una capacità di asportazione di livello superiore, in grado di ridurre drasticamente i tempi di lavoro. Raccomandato soprattutto per la lavorazione di acciai inossidabili e alto legati. Tessuto in poliestere ultrasensibile, legante in resina sintetica con corindone zirconio. Rivestimento aggiuntivo per il raffreddamento durante il processo di levigatura.
50 x 1 000 mm

Grana	Conf. pz.	Nr. ordine	Prezzo in € IVA escl.
36	10	6 99 03 137 00 0	90,80
60	10	6 99 03 138 00 0	68,90
80	10	6 99 03 139 00 0	62,20
120	10	6 99 03 140 00 0	61,10

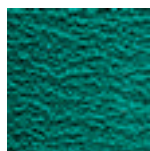

NASTRI ABRASIVI R

Il miglior nastro abrasivo presente sul mercato, caratterizzato da una durata e una capacità di asportazione di livello superiore, in grado di ridurre drasticamente i tempi di lavoro. Raccomandato soprattutto per la lavorazione di acciai inossidabili e alto legati. Tessuto in poliestere ultrasensibile, legante in resina sintetica con corindone zirconio. Rivestimento aggiuntivo per il raffreddamento durante il processo di levigatura.
50 x 1.150 mm, per sglatura con modulo GRIT GHBR.

Grana	Conf. pz.	Nr. ordine	Prezzo in € IVA escl.
36	10	6 99 03 158 00 0	105,00

NASTRI IN TESSUTO VLIES

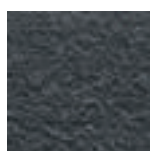

NASTRO IN TESSUTO NON TESSUTO VLIES

Affidabili e ideali sia per eliminare leggere imperfezioni che per ottenere una finitura perfetta. Un'eccellente durata consente di lavorare convenientemente.
50 x 1 000 mm

Versione	Conf. pz.	Nr. ordine	Prezzo in € IVA escl.
medio	3	6 99 03 143 00 0	77,90

ACCESSORI GHBR



RULLO DI CONTATTO

Lunga durata, attrito di rotazione ridotto grazie a cuscinetti a sfere di alta qualità facili da sostituire

Ø mm	Larghezza mm	Nr. ordine	Prezzo in € IVA escl.
16,0	50,0	6 99 02 000 40 9	80,70
18,0	50,0	6 99 02 000 41 0	92,20
19,0	50,0	6 99 02 000 41 1	80,70
20,0	50,0	6 99 02 000 41 2	92,80
21,0	50,0	6 99 02 000 41 3	73,70
21,3	50,0	6 99 02 000 41 4	78,10
22,0	50,0	6 99 02 000 41 5	92,80
25,0	50,0	6 99 02 000 41 6	80,70
25,4	50,0	6 99 02 000 41 7	80,70
26,0	50,0	6 99 02 000 41 8	80,70
26,9	50,0	6 99 02 000 41 9	80,70
27,0	50,0	6 99 02 000 42 0	75,10
28,0	50,0	6 99 02 000 42 1	73,70
28,8	50,0	6 99 02 000 42 2	73,70
30,0	50,0	6 99 02 000 42 3	80,70
31,7	50,0	6 99 02 000 42 4	92,80
33,0	50,0	6 99 02 000 42 6	80,70
33,7	50,0	6 99 02 000 42 7	80,70
34,0	50,0	6 99 02 000 42 8	80,70
35,0	50,0	6 99 02 000 42 9	79,20
38,0	50,0	6 99 02 000 43 0	92,80
38,1	50,0	6 99 02 000 43 1	92,80
38,3	50,0	6 99 02 000 43 2	92,80
40,0	50,0	6 99 02 000 43 3	92,80
42,0	50,0	6 99 02 000 43 4	92,80
42,4	50,0	6 99 02 000 43 5	92,80

ALTRI ACCESSORI PER GRIT GHBR

PIANO D'APPOGGIO ACCIAIO INOX

GRIT GHBR 15-50 Inox

Nr. ordine	Prezzo in € IVA escl.
3 90 00 008 10 6	99,70

GRIT GX Levigatrici a nastro base per impiego nell'artigianato

GRIT GX funziona secondo il principio della costruzione modulare, ovvero una levigatrice a nastro funge da macchina base e la gamma di funzioni può essere ampliata all'occorrenza aggiungendo semplicemente dei moduli supplementari. Ciò si traduce in risparmio di tempo, denaro

e spazio. Grazie alla struttura flessibile, la gamma GX è particolarmente indicata per impieghi frequenti nell'artigianato. La gamma GRIT GX si distingue inoltre per la massima potenza e affidabilità e per l'elevata convenienza nell'impiego.

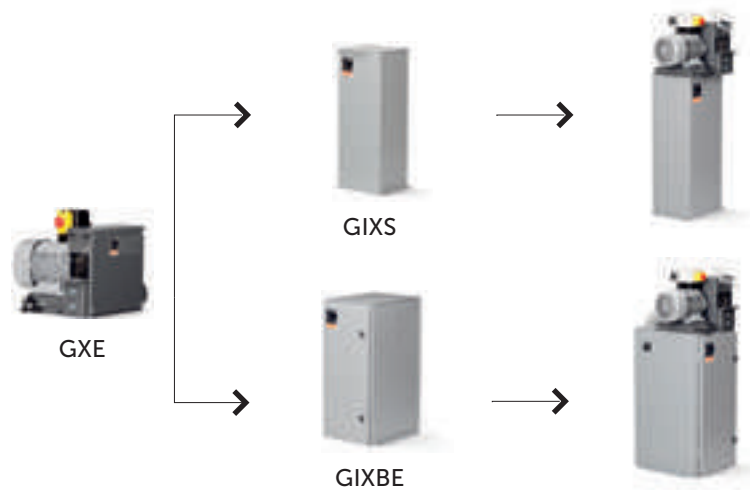
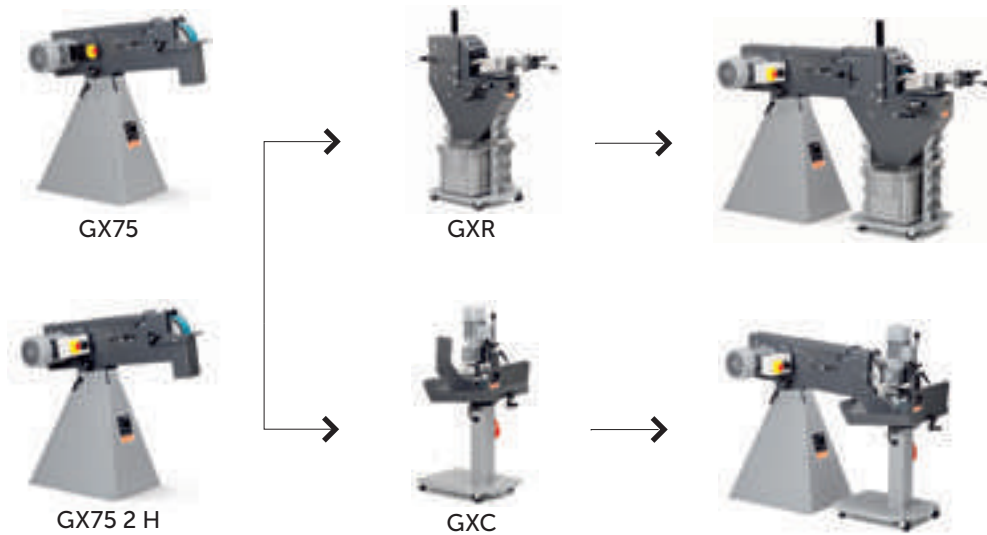

10 GRIT GX LEVIGATRICI A NASTRO BASE PER IMPIEGO NELL'ARTIGIANATO

GRIT GX 75



Potente levigatrice a nastro, ampliabile modularmente, per lavori di artigianato e piccole produzioni in serie.

Potenza nominale assorbita	kW	3
Tensione		3 x 400/440 V 50/60Hz
Nr. giri a vuoto	min ⁻¹	3 000
Dimensioni nastro	mm	75 x 2 000
Peso	kg	75
<hr/>		
Nr. ordine		7 901 31 00 40 3
EAN		4014586872018
Prezzo in € IVA escl. [PK13]		1.456,00

I VANTAGGI DEI PRODOTTI FEIN

- + Potenziabile grazie a moduli aggiuntivi.
- + Numero dei giri ottimale per lavorazione dei metalli a 3 000/min.
- + Piano d'appoggio per lavorazioni in piano regolabile in altezza.
- + Vassoio raccogli-trucioli smontabile.
- + Possibilità di attacco per aspirazione esterna.
- + Altezza di lavoro impostabile a piacere.
- + Sistema di tensionamento del nastro brevettato.
- + Robusto motore a corrente trifase.
- + Vibrazioni contenute.

FORNITURA

1 spina CEE (16 A), 1 nastro abrasivo
75 x 2 000 mm (grana 36 R)

Per gli accessori vedere pagina 266

GRIT GX 75 2H



Levigatrice a nastro ad alto rendimento, ampliabile tramite moduli, per lavorazioni metalliche a livello professionale, ideale per piccole produzioni in serie in acciaio inox.

Potenza nominale assorbita	kW	1,5 / 2
Tensione		3 x 400/440 V 50/60Hz
Nr. giri a vuoto	min ⁻¹	1 500 / 3 000
Dimensioni nastro	mm	75 x 2 000
Peso	kg	75
<hr/>		
Nr. ordine		7 901 32 00 40 3
EAN		4014586872063
Prezzo in € IVA escl. [PK13]		1.581,00

I VANTAGGI DEI PRODOTTI FEIN

- + Potenziabile grazie a moduli aggiuntivi.
- + Numero di giri ottimale per la lavorazione di metallo e acciaio inossidabile a 1 500/3 000/min.
- + Piano d'appoggio per lavorazioni in piano regolabile in altezza.
- + Vassoio raccogli-trucioli smontabile.
- + Possibilità di attacco per aspirazione esterna.
- + Altezza di lavoro impostabile a piacere.
- + Sistema di tensionamento del nastro brevettato.
- + Robusto motore a corrente trifase.
- + Vibrazioni contenute.

FORNITURA

1 nastro abrasivo 75 x 2 000 mm
(grana 36 R), 1 spina CEE (16 A)

Per gli accessori vedere pagina 266

GRIT GXE



FORNITURA

1 spina CEE (16 A), Fornitura senza spazzola in acciaio

Per gli accessori vedere pagina 266

Sbavatrice estremamente efficiente per lavori di artigianato e piccole produzioni in serie.

Potenza nominale assorbita	kW	2,2
Tensione		3 x 400/440 V 50/60Hz
Nr. giri a vuoto	min ⁻¹	1 500
Misure utensile max. Ø x larghezza	mm	250 x 60
Peso	kg	32
Nr. ordine		7 901 05 00 40 3
EAN		4014586857879
Prezzo in € IVA escl. [PK13]		1.168,00

I VANTAGGI DEI PRODOTTI FEIN

- + Ampliabile modularmente con stabile supporto a colonna anche con aspirazione integrata.
- + Solido motore a corrente trifase per sbavatura con numero di giri costante.
- + Per sbavatura di tubi/profilati/materiali piatti metallici fino a una larghezza del pezzo pari a 75 mm.
- + Possibilità di attacco per aspirazione esterna.
- + Disponibile un'ampia gamma di spazzole metalliche.
- + Sbavatura efficiente.
- + Salvamotore.

GRIT GXC



FORNITURA

1 guida di scorrimento, in nylon,
1 guida di scorrimento, in ottone,
1 spina CEE (16 A)

Per gli accessori vedere pagina 266

Modulo di levigatura centerless di tubi tondi in acciaio inox per ottenere superfici perfette.

Potenza nominale assorbita	kW	0,18
Tensione		3 x 400/440 V 50/60Hz
Per tubi di Ø	mm	10 - 100
Dimensioni nastro	mm	75 x 2 000
Peso	kg	48
Nr. ordine		7 901 23 00 44 3
EAN		4014586871936
Prezzo in € IVA escl. [PK13]		1.666,00

I VANTAGGI DEI PRODOTTI FEIN

- + Velocità di avanzamento automatico regolabile.
- + Elevata velocità di lavorazione e massima qualità delle superfici.
- + Per la levigatrici di tubi e alberi di Ø 10 - 100 mm.
- + Possibilità di abbinamento con smerigliatrici a nastro GX 75 (2H).
- + Levigatura a umido possibile in combinazione con GXW.

GRIT GXW



FORNITURA

1 l di emulsione lubrorefrigerante
(1:30)

Per gli accessori vedere pagina 266

Modulo lubrorefrigerante per una levigatura a umido professionale.

Potenza nominale assorbita	kW	0,12
Tensione		3 x 400/440 V 50/60Hz
Peso	kg	8,6
Nr. ordine		7 901 24 00 44 3
EAN		4014586873145
Prezzo in € IVA escl. [PK13]		961,00

I VANTAGGI DEI PRODOTTI FEIN

- + Risultati perfetti grazie a un efficace flusso di lubrorefrigerante
- + Riduce la temperatura del pezzo in lavorazione.
- + Il pulviscolo di levigatura viene immediatamente legato.
- + Impianto a circuito chiuso.
- + Possibilità di abbinamento con smerigliatrici a nastro GX 75 (2H) e GI 75 (2H) e GI 150 (2H).
- + Maggiore durata dei nastri abrasivi.

GRIT GXR



FORNITURA

1 rullo di contatto Ø 42,4 mm, 1 rullo di contatto Ø 48,3 mm, 1 nastro abrasivo 75 x 2 250 mm (grana 36 R)

Per gli accessori vedere pagina 266

Modulo per sgolare con precisione tubi, profili e materiali piatti nella costruzione di ringhiere/scale.

Per tubi di Ø	mm	16 - 75
Dimensioni nastro	mm	75 x 2 250
Dimensioni max. profili/ materiali piatti	mm	75 x 75
Peso	kg	54
Nr. ordine		9 90 01 001 00 1
EAN		4014586871974
Prezzo in € IVA escl. [PK13]		1.375,00

I VANTAGGI DEI PRODOTTI FEIN

- + Per la levigatura esatta di raggi (con un diametro da 16 a 90 mm) su tubi e profilati.
- + Rulli di contatto opzionali disponibili nelle misure più diffuse.
- + Arresto longitudinale opzionale per applicazioni in serie.
- + Arresto di profondità integrato.
- + Possibilità di abbinamento con smerigliatrici a nastro GX 75 (2H).
- + Regolazione dell'angolo personalizzabile fino a 90°.

10 GRIT GI LEVIGATRICI A NASTRO BASE PER IMPIEGO NELL'INDUSTRIA

GRIT GI Levigatrici a nastro base per impiego nell'industria

La gamma GRIT GI è perfetta per tutte le applicazioni di levigatura e per qualsiasi materiale e formato nell'industria metallurgica. Grazie al sistema modulare, è possibile attrezzare la macchina più adatta allo specifico impiego, anche per operazioni già parzialmente automatizzate.

L'elevata qualità, la robustezza e l'estrema potenza delle macchine garantiscono la massima efficienza e un rapido ammortamento, dal momento che le macchine lavorano in modo assolutamente affidabile anche nell'impiego prolungato.



GI 75 / 2H
GI 150 / 2H



GIB / GIBE



oppure



GIS 75 GIS 150



GI 150 / 2H



GIR



GIC



GXW



GIL



oppure



GILS GILSGIB



GIE



GIXS / GIXBE



GI



GRIT GI 75



Levigatrice a nastro ad alto rendimento, ampliabile tramite moduli, per applicazioni industriali e in serie.

Potenza nominale assorbita	kW	4
Tensione		3 x 400/440 V 50/60Hz
Nr. giri a vuoto	min ⁻¹	3 000
Dimensioni nastro	mm	75 x 2 000
Peso	kg	65

I VANTAGGI DEI PRODOTTI FEIN

- + Motore a corrente trifase estremamente robusto per smerigliatura con numero dei giri costante
- + Numero dei giri ottimale per lavorazione dei metalli a 3 000/min.
- + Vassoio raccogli-trucioli smontabile.
- + Possibilità di attacco per aspirazione esterna.
- + Puleggia motrice con rivestimento in poliuretano
- + Altezza di lavoro impostabile a piacere.
- + Sistema di tensionamento del nastro brevettato.
- + Robusto motore a corrente trifase.
- + Vibrazioni contenute.

FORNITURA

1 spina CEE (16 A), 1 nastro abrasivo
75 x 2 000 mm (grana 36 R)

Per gli accessori vedere pagina 266

Nr. ordine	7 902 01 00 40 3
EAN	4014586858913
Prezzo in € IVA escl. [PK13]	2.267,00

GRIT GI 75 2H



Levigatrice a nastro ad alto rendimento, ampliabile tramite moduli, per applicazioni industriali e in serie ideale per la lavorazione acciaio inox.

Potenza nominale assorbita	kW	2,6 / 3,1
Tensione		3 x 400/440 V 50/60Hz
Nr. giri a vuoto	min ⁻¹	1 500 / 3 000
Dimensioni nastro	mm	75 x 2 000
Peso	kg	65

I VANTAGGI DEI PRODOTTI FEIN

- + Motore a corrente trifase estremamente robusto per smerigliatura con numero dei giri costante
- + Numero di giri ottimale per la lavorazione di metallo e acciaio inossidabile a 1 500/3 000/min.
- + Vassoio raccogli-trucioli smontabile.
- + Possibilità di attacco per aspirazione esterna.
- + Puleggia motrice con rivestimento in poliuretano
- + Altezza di lavoro impostabile a piacere.
- + Motore a corrente trifase estremamente robusto
- + Sistema di tensionamento del nastro brevettato.
- + Vibrazioni contenute.

FORNITURA

1 spina CEE (16 A), 1 nastro abrasivo
75 x 2 000 mm (grana 36 R)

Per gli accessori vedere pagina 266

Nr. ordine	7 902 02 00 40 3
EAN	4014586858944
Prezzo in € IVA escl. [PK13]	2.475,00

GRIT GI 100 EF



Levigatrice a nastro compatta, per l'impiego universale nella lavorazione di pezzi di dimensioni ridotte.

Potenza nominale assorbita	kW	1,1
Tensione		1 x 230 V
Nr. giri a vuoto	min ⁻¹	3 000
Dimensioni nastro	mm	100 x 1 000
Peso	kg	29,8

I VANTAGGI DEI PRODOTTI FEIN

- + Levigatrice a nastro d'impiego universale per la lavorazione di pezzi di piccole dimensioni
- + Ampliabile modularmente con stabile supporto a colonna anche con aspirazione integrata.
- + Utilizzabile come macchina da banco
- + Versione a corrente alternata monofase 230 V / 50 Hz
- + Ideale per l'impiego mobile in officina o lavori di montaggio
- + Sistema di tensionamento del nastro brevettato.

FORNITURA

1 nastro abrasivo 100 x 1 000 mm
(grana 60 Z)

Per gli accessori vedere pagina 266

Nr. ordine	7 902 23 00 23 2
EAN	4014586887043
Prezzo in € IVA escl. [PK13]	1.642,00

GRIT GI 100



Levigatrice a nastro compatta, per l'impiego universale nella lavorazione di pezzi di dimensioni ridotte.

Potenza nominale assorbita	kW	1,5
Tensione		3 x 400/440 V 50/60Hz
Nr. giri a vuoto	min ⁻¹	3 000
Dimensioni nastro	mm	100 x 1 000
Peso	kg	28,8

I VANTAGGI DEI PRODOTTI FEIN

- + Levigatrice a nastro d'impiego universale per la lavorazione di pezzi di piccole dimensioni
- + Ampliabile modularmente con stabile supporto a colonna anche con aspirazione integrata.
- + Utilizzabile come macchina da banco
- + Motore a corrente trifase da 1 500 W.
- + Ideale per l'impiego mobile in officina o lavori di montaggio
- + Sistema di tensionamento del nastro brevettato.

FORNITURA

1 nastro abrasivo 100 x 1 000 mm
(grana 60 Z)

Per gli accessori vedere pagina 266

Nr. ordine	7 902 23 00 40 3
EAN	4014586887067
Prezzo in € IVA escl. [PK13]	1.399,00

10 GRIT GI LEVIGATRICI A NASTRO BASE PER IMPIEGO NELL'INDUSTRIA

GRIT GI 150

Levigatrice a nastro ad alto rendimento, ampliabile tramite moduli, per applicazioni industriali e in serie.



FORNITURA

1 spina CEE (16 A), 1 nastro abrasivo 150 x 2 000 mm (grana 36 R)

Per gli accessori vedere pagina 266

Potenza nominale assorbita	kW	4
Tensione		3 x 400/440 V 50/60Hz
Nr. giri a vuoto	min ⁻¹	3 000
Dimensioni nastro	mm	150 x 2 000
Peso	kg	82

Nr. ordine	7 902 04 00 40 3
EAN	4014586858999
Prezzo in € IVA escl. [PK13]	2.740,00

I VANTAGGI DEI PRODOTTI FEIN

- + Potenziabile grazie a moduli aggiuntivi.
- + Motore a corrente trifase estremamente robusto per smerigliatura con numero dei giri costante
- + Numero dei giri ottimale per lavorazione dei metalli a 3 000/min.
- + Vassoio raccogli-trucioli smontabile.
- + Possibilità di attacco per aspirazione esterna.
- + Puleggia motrice con rivestimento in poliuretano
- + Altezza di lavoro impostabile a piacere.
- + Sistema di tensionamento del nastro brevettato.
- + Robusto motore a corrente trifase.
- + Vibrazioni contenute.

GRIT GI 150 2H

Levigatrice a nastro ad alto rendimento, ampliabile tramite moduli, per applicazioni industriali e in serie ideale per la lavorazione acciaio inox.



FORNITURA

1 spina CEE (16 A), 1 nastro abrasivo 150 x 2 000 mm (grana 36 R)

Per gli accessori vedere pagina 266

Potenza nominale assorbita	kW	2,6 / 3,1
Tensione		3 x 400/440 V 50/60Hz
Nr. giri a vuoto	min ⁻¹	1 500 / 3 000
Dimensioni nastro	mm	150 x 2 000
Peso	kg	82

Nr. ordine	7 902 05 00 40 3
EAN	4014586859019
Prezzo in € IVA escl. [PK13]	2.906,00

I VANTAGGI DEI PRODOTTI FEIN

- + Potenziabile grazie a moduli aggiuntivi.
- + Motore a corrente trifase estremamente robusto per smerigliatura con numero dei giri costante
- + Numero di giri ottimale per la lavorazione di metallo e acciaio inossidabile a 1 500/3 000/min.
- + Vassoio raccogli-trucioli smontabile.
- + Possibilità di attacco per aspirazione esterna.
- + Puleggia motrice con rivestimento in poliuretano
- + Altezza di lavoro impostabile a piacere.
- + Sistema di tensionamento del nastro brevettato.
- + Vibrazioni contenute.

GRIT GIS 75

Levigatrice a nastro ad alto rendimento per applicazioni di levigatura standard.



FORNITURA

1 spina CEE (16 A), 1 nastro abrasivo 75 x 2 000 mm (grana 36 R)

Per gli accessori vedere pagina 266

Potenza nominale assorbita	kW	4
Tensione		3 x 400/440 V 50/60Hz
Nr. giri a vuoto	min ⁻¹	3 000
Numero giri (50 Hz)	min ⁻¹	3 000
Numero giri (60 Hz)	min ⁻¹	3 450
Dimensioni nastro	mm	75 x 2 000
Peso	kg	74

Nr. ordine	7 902 29 50 44 3
EAN	4014586878126
Prezzo in € IVA escl. [PK13]	2.021,00

I VANTAGGI DEI PRODOTTI FEIN

- + Smerigliatrice a nastro ad alta potenza con stabile supporto a colonna
- + Numero di giri costante a fronte di un'elevata capacità d'asportazione grazie al robusto motore da 4 kW
- + Ottimo rapporto prezzo-prestazioni
- + Vassoio raccogli-trucioli smontabile.
- + Sistema di tensionamento del nastro brevettato.
- + Vibrazioni contenute grazie alla struttura robusta

GRIT GIS 150

Levigatrice ad alte prestazioni per operazioni di levigatura standard di pezzi estremamente larghi.



FORNITURA

1 spina CEE (16 A), 1 nastro abrasivo 150 x 2 000 mm (grana 36 R)

Per gli accessori vedere pagina 266

Potenza nominale assorbita	kW	4
Tensione		3 x 400/440 V 50/60Hz
Nr. giri a vuoto	min ⁻¹	3 000
Numero giri (50 Hz)	min ⁻¹	3 000
Numero giri (60 Hz)	min ⁻¹	3 450
Dimensioni nastro	mm	150 x 2 000
Peso	kg	93

Nr. ordine	7 902 30 50 44 3
EAN	4014586878225
Prezzo in € IVA escl. [PK13]	2.429,00

I VANTAGGI DEI PRODOTTI FEIN

- + Smerigliatrice a nastro ad alta potenza con stabile supporto a colonna
- + Numero di giri costante a fronte di un'elevata capacità d'asportazione grazie al robusto motore da 4 kW
- + Ottimo rapporto prezzo-prestazioni
- + Vassoio raccogli-trucioli smontabile.
- + Sistema di tensionamento del nastro brevettato.
- + Vibrazioni contenute grazie alla struttura robusta

GRIT GIE



Sbavatrice estremamente efficiente per sbavature in serie a livello industriale.

Potenza nominale assorbita	kW	1,5 / 2,0
Tensione		3 x 400/440 V 50/60Hz
Nr. giri a vuoto	min ⁻¹	1 500 / 3 000
Misure utensile max. Ø x larghezza	mm	250 x 60/120
Peso	kg	34
Nr. ordine		7 902 07 00 40 3
EAN		4014586859057
Prezzo in € IVA escl. [PK13]		1.968,00

I VANTAGGI DEI PRODOTTI FEIN

- + Numero di giri ottimale per la lavorazione di metallo e acciaio inossidabile a 1 500/3 000/min.
- + Ampliabile modularmente con stabile supporto a colonna anche con aspirazione integrata.
- + Solido motore a corrente trifase per sbavatura con numero di giri costante.
- + Possibilità di attacco per aspirazione esterna.
- + Disponibile un'ampia gamma di spazzole metalliche.
- + Sbavatura efficiente.
- + Salvamotore.

FORNITURA

1 spina CEE (16 A), Fornitura senza spazzola in acciaio

Per gli accessori vedere pagina 266

GRIT GIC



Modulo di levigatura centerless industriale in serie di tubi tondi

Potenza nominale assorbita	kW	0,18
Tensione		3 x 400/440 V 50/60Hz
Per tubi di Ø	mm	10 - 130
Dimensioni nastro	mm	75/150 x 2 000
Avanzamento	mt/min	0 - 2
Peso	kg	65
Nr. ordine		7 902 12 00 44 3
EAN		4014586867656
Prezzo in € IVA escl. [PK13]		3.353,00

I VANTAGGI DEI PRODOTTI FEIN

- + Per la levigatura centerless di tubi tondi fino a 6 mt di lunghezza con guida del tubo opzionale.
- + Flessibile nella lavorazione di tubi con diametro da 10 a 130 mm.
- + Superfici raffreddate e lunga durata dei nastri abrasivi grazie alla levigatura ad umido unita al modulo di lubrorefrigerazione GXW.
- + Possibilità di abbinamento con levigatrice a nastro GI 150 (2H)
- + Attacco rapido per un semplice allestimento della macchina senza chiavi di servizio.
- + Velocità di avanzamento regolabile in continuo da 0 a 2 mt/min.

FORNITURA

1 guida di scorrimento, in nylon,
1 guida di scorrimento, in ottone,
1 spina CEE (16 A)

Per gli accessori vedere pagina 266

GRIT GIMS 75



Unità mobile di levigatura utilizzabile direttamente sul posto.

Potenza nominale assorbita	kW	4
Tensione		3 x 400/440 V 50/60Hz
Nr. giri a vuoto	min ⁻¹	3 000
Dimensioni nastro	mm	75 x 2 000
Peso	kg	100
Nr. ordine		7 902 13 00 40 3
EAN		4014586872599
Prezzo in € IVA escl. [PK13]		3.968,00

I VANTAGGI DEI PRODOTTI FEIN

- + Posizione di lavoro comoda
- + Smerigliatura e pulizia altamente efficiente dei cordoni di saldatura
- + Smerigliatura e decapaggio di pezzi in acciaio
- + Posizione del timone a regolazione continua
- + Minima distanza dalla parete
- + Arresto di profondità

Per gli accessori vedere pagina 266

GRIT GIMS 150



Unità mobile di levigatura utilizzabile direttamente sul posto.

Potenza nominale assorbita	kW	4
Tensione		3 x 400/440 V 50/60Hz
Nr. giri a vuoto	min ⁻¹	3 000
Dimensioni nastro	mm	150 x 2 000
Peso	kg	110
Nr. ordine		7 902 14 00 40 3
EAN		4014586872643
Prezzo in € IVA escl. [PK13]		4.101,00

I VANTAGGI DEI PRODOTTI FEIN

- + Posizione di lavoro comoda
- + Smerigliatura e pulizia altamente efficiente dei cordoni di saldatura
- + Smerigliatura e decapaggio di pezzi in acciaio
- + Posizione del timone a regolazione continua
- + Minima distanza dalla parete
- + Arresto di profondità

Per gli accessori vedere pagina 266

10 GRIT GI MODULI AGGIUNTIVI PER IMPIEGO NELL'INDUSTRIA

GIMS 75 2H



Per gli accessori vedere pagina 266

Unità mobile di levigatura utilizzabile direttamente sul posto.

Potenza nominale assorbita	kW	2,6 / 3,1
Tensione		3 x 400/440 V 50/60Hz
Nr. giri a vuoto	min ⁻¹	1 500 / 3 000
Dimensioni nastro	mm	75 x 2 000
Peso	kg	103

Nr. ordine	7 902 16 00 40 3
EAN	4014586878614
Prezzo in € IVA escl. [PK13]	5.081,00

I VANTAGGI DEI PRODOTTI FEIN

- + Posizione di lavoro comoda
- + Smerigliatura e pulizia altamente efficienti dei cordoni di saldatura
- + Smerigliatura e decapaggio di pezzi in acciaio
- + Numero di giri ottimale per la lavorazione di metallo e acciaio inossidabile a 1 500/3 000/min.
- + Posizione del timone a regolazione continua
- + Minima distanza dalla parete
- + Arresto di profondità

GIMS 150 2H



Per gli accessori vedere pagina 266

Unità mobile di levigatura utilizzabile direttamente sul posto.

Potenza nominale assorbita	kW	2,6 / 3,1
Tensione		3 x 400/440 V 50/60Hz
Nr. giri a vuoto	min ⁻¹	1 500 / 3 000
Dimensioni nastro	mm	150 x 2 000
Peso	kg	114

Nr. ordine	7 902 17 00 40 3
EAN	4014586878621
Prezzo in € IVA escl. [PK13]	5.422,00

I VANTAGGI DEI PRODOTTI FEIN

- + Posizione di lavoro comoda
- + Smerigliatura e pulizia altamente efficienti dei cordoni di saldatura
- + Smerigliatura e decapaggio di pezzi in acciaio
- + Numero di giri ottimale per la lavorazione di metallo e acciaio inossidabile a 1 500/3 000/min.
- + Posizione del timone a regolazione continua
- + Minima distanza dalla parete
- + Arresto di profondità

GIMS 75-6



Per gli accessori vedere pagina 266

Unità mobile di levigatura utilizzabile direttamente sul posto.

Potenza nominale assorbita	kW	6
Tensione		3 x 400/440 V 50/60Hz
Nr. giri a vuoto	min ⁻¹	3 000
Dimensioni nastro	mm	75 x 2 000
Peso	kg	121

Nr. ordine	7 902 18 00 40 3
EAN	4014586878645
Prezzo in € IVA escl. [PK13]	4.250,00

I VANTAGGI DEI PRODOTTI FEIN

- + Smerigliatura e pulizia altamente efficienti dei cordoni di saldatura
- + Smerigliatura e decapaggio di pezzi in acciaio
- + Posizione di lavoro comoda
- + Minima distanza dalla parete
- + Posizione del timone a regolazione continua
- + Arresto di profondità

GIMS 150-6



Per gli accessori vedere pagina 266

Unità mobile di levigatura utilizzabile direttamente sul posto.

Potenza nominale assorbita	kW	6
Tensione		3 x 400/440 V 50/60Hz
Nr. giri a vuoto	min ⁻¹	3 000
Dimensioni nastro	mm	150 x 2 000
Peso	kg	131

Nr. ordine	7 902 19 00 40 3
EAN	4014586878683
Prezzo in € IVA escl. [PK13]	4.929,00

I VANTAGGI DEI PRODOTTI FEIN

- + Smerigliatura e pulizia altamente efficienti dei cordoni di saldatura
- + Smerigliatura e decapaggio di pezzi in acciaio
- + Posizione di lavoro comoda
- + Minima distanza dalla parete
- + Posizione del timone a regolazione continua
- + Arresto di profondità

GRIT GILSGIB

Levigatrice per superfici piane, per una perfetta levigatura longitudinale automatica di tubi a sezione quadrata, profili e materiali piani.



FORNITURA

1 spina CEE (16 A), 1 nastro abrasivo 150 x 2 000 mm (grana 120 R)

Per gli accessori vedere pagina 266

Potenza nominale assorbita	kW	2,6 / 3,1
Tensione		3 x 400/440 V 50/60Hz
Nr. giri a vuoto	min ⁻¹	1 500 / 3 000
Dimensioni nastro	mm	150 x 2 000
Dimensioni max. profili/materiali piatti	mm	100 x 100
Peso	kg	189
<hr/>		
Nr. ordine		7 902 35 00 40 3
EAN		4014586880921
Prezzo in € IVA escl. [PK13]		6.665,00

I VANTAGGI DEI PRODOTTI FEIN

- + Elevata velocità di lavorazione grazie all'avanzamento automatico
- + Risultati ottimali sino alla finitura
- + È possibile levigare il materiale piano anche «di costa»
- + Misura del nastro costante 150 x 2 000 mm.
- + Levigatrice a nastro utilizzabile anche se fosse montato il modulo per la smerigliatura a contatto
- + Per pezzi con angoli
- + Risparmio di posto grazie al supporto orientabile opzionale

senza sistema di aspirazione

GRIT GIL

Modulo di smerigliatura piano per una perfetta smerigliatura longitudinale di tubi a sezione quadrata, profili e materiali piani.



Per gli accessori vedere pagina 266

Potenza nominale assorbita	kW	0,18
Tensione		3 x 400/440 V 50/60Hz
Dimensioni nastro	mm	150 x 2 000
Dimensioni max. profili/materiali piatti	mm	100 x 100
Peso	kg	64
<hr/>		
Nr. ordine		7 902 48 00 40 3
EAN		4014586880945
Prezzo in € IVA escl. [PK13]		3.689,00

I VANTAGGI DEI PRODOTTI FEIN

- + Elevata velocità di lavorazione grazie all'avanzamento automatico
- + Risultati ottimali sino alla finitura
- + È possibile levigare il materiale piano anche «di costa»
- + Misura del nastro costante 150 x 2 000 mm.
- + Levigatrice a nastro utilizzabile anche se fosse montato il modulo per la smerigliatura a contatto
- + Per pezzi con angoli
- + Possibilità di abbinamento con levigatrice a nastro GI 150 (2H)
- + Risparmio di posto grazie al supporto orientabile opzionale

GRIT GILS

Levigatrice per superfici piane, per una perfetta levigatura longitudinale automatica di tubi a sezione quadrata, profili e materiali piani.



FORNITURA

1 nastro abrasivo 150 x 2 000 mm (grana 120 R), 1 spina CEE (16 A)

Per gli accessori vedere pagina 266

Potenza nominale assorbita	kW	2,6 / 3,1
Tensione		3 x 400/440 V 50/60Hz
Nr. giri a vuoto	min ⁻¹	1 500 / 3 000
Dimensioni nastro	mm	150 x 2 000
Dimensioni max. profili/materiali piatti	mm	100 x 100
Peso	kg	206
<hr/>		
Nr. ordine		7 902 51 00 40 3
EAN		4014586880976
Prezzo in € IVA escl. [PK13]		9.496,00

I VANTAGGI DEI PRODOTTI FEIN

- + Elevata velocità di lavorazione grazie all'avanzamento automatico
- + Risultati ottimali sino alla finitura
- + È possibile levigare il materiale piano anche «di costa»
- + Misura del nastro costante 150 x 2 000 mm.
- + Levigatrice a nastro utilizzabile anche se fosse montato il modulo per la smerigliatura a contatto
- + Per pezzi con angoli
- + Risparmio di posto grazie al supporto orientabile opzionale

con sistema di aspirazione

GRIT GIB

Supporto a colonna estremamente stabile.



Per gli accessori vedere pagina 266

Peso	kg	17
<hr/>		
Nr. ordine		9 90 01 003 00 0
EAN		4014586859064
Prezzo in € IVA escl. [PK13]		331,00

I VANTAGGI DEI PRODOTTI FEIN

- + Altezza di lavoro comodamente regolabile senza fatica grazie alla molla di compressione a gas
- + Vibrazioni contenute grazie alla struttura compatta
- + Possibilità di abbinamento con smerigliatrici a nastro GI 75 (2H) e GI 150 (2H)
- + Verniciatura a polvere
- + Robusta struttura saldata



10 GRIT GI MODULI AGGIUNTIVI PER IMPIEGO NELL'INDUSTRIA

GRIT GIBE



Supporto a colonna estremamente stabile con doppia aspirazione integrata.

Potenza nominale assorbita	kW	0,35
Tensione		220/230 & 400/440 V
Portata d'aria	lt/min	13 300
Depressione max.	hPa	4
Peso	kg	55

I VANTAGGI DEI PRODOTTI FEIN

- + Cassetta per trucioli in metallo integrata, resistente alle scintille incandescenti
- + Solido gruppo saldato
- + Tubi di acciaio flessibili e resistenti al calore
- + Filtro a cassetta per un filtraggio efficiente
- + Possibilità di abbinamento con smerigliatrici a nastro GI 75 (2H) e GI 150 (2H)
- + Rivestimento a polveri

FORNITURA

2 tubi flessibili, 4 fascette di fissaggio

Per gli accessori vedere pagina 266

Nr. ordine	9 90 01 004 00 0
EAN	4014586859071
Prezzo in € IVA escl. [PK13]	2.173,00

GRIT GIR



Modulo per sgolare con precisione tubi, profili e materiali piatti e per lavorazioni in serie.

Per tubi di Ø	mm	20 - 150
Dimensioni nastro	mm	150 x 2 250
Dimensioni max. profili/ materiali piatti	mm	120 x 150
Peso	kg	109

I VANTAGGI DEI PRODOTTI FEIN

- + Per la levigatura esatta di raggi (con un diametro da 20 a 193,7 mm) su tubi e profilati.
- + Rulli di contatto opzionali disponibili nelle misure più diffuse.
- + Arresto di profondità integrato per lavorazioni in serie
- + Possibilità di abbinamento con levigatrice a nastro GI 150 (2H)
- + Regolazione dell'angolo personalizzabile fino a 90°.

Nr. ordine	9 90 01 007 00 1
EAN	4014586878263
Prezzo in € IVA escl. [PK13]	2.731,00

FORNITURA

1 rullo di contatto Ø 42,4 mm,
1 nastro abrasivo 150 x 2 250 mm
(grana 36 R), 1 contenitore di raccolta
polvere

Per gli accessori vedere pagina 266

GRIT GIXBE



Motore integrato per un'aspirazione efficace.

Potenza nominale assorbita	kW	0,37
Tensione		3 x 400/440 V 50/60Hz
Portata d'aria	lt/min	8 170
Nr. giri a vuoto	min ⁻¹	1 500 / 3 000
Depressione max.	hPa	2,65
Dimensioni L x P x H	mm	305 x 575 x 700
Peso	kg	58

I VANTAGGI DEI PRODOTTI FEIN

- + Elevata stabilità grazie al fissaggio con tasselli sul fondo
- + Possibilità di collegamento all'aspirazione integrata.
- + Possibilità di abbinamento con smerigliatrici a nastro GI 100 (EF) e sbavatrici GXE, GIE
- + Verniciatura a polvere

FORNITURA

1 tubo flessibile, 1 fascetta di
fissaggio, 1 spina CEE (16 A)

Per gli accessori vedere pagina 266

Nr. ordine	9 90 01 009 00 0
EAN	4014586859125
Prezzo in € IVA escl. [PK13]	2.292,00

GRIT GIXS



Stabile supporto a colonna in lamiera d'acciaio verniciata a polvere.

Dimensioni L x P x H	mm	304 x 356 x 769
Peso	kg	18

I VANTAGGI DEI PRODOTTI FEIN

- + Elevata stabilità grazie al fissaggio con tasselli sul fondo
- + Possibilità di abbinamento con smerigliatrici a nastro GI 100 (EF) e sbavatrici GXE, GIE
- + Verniciatura a polvere
- + Modello in lamiera d'acciaio

Nr. ordine	9 90 01 002 00 0
EAN	4014586858340
Prezzo in € IVA escl. [PK13]	347,00

Per gli accessori vedere pagina 266



GRIT GKS 75 **GRIT GKS 75** **GRIT GKS 75** **GRIT GKS 75** **GRIT GKS 75 2H**

Levigatrice a nastro compatta per la lavorazione del metallo. La soluzione economica per l'officina.

PAGINA		264	264	264	265	265
Potenza nominale assorbita	kW	4	1,1	1,5	3	1,5 / 2
Tensione		3 x 400/440 V 50/60Hz	1 x 230 V	3 x 400/440 V 50/60Hz	3 x 400/440 V 50/60Hz	3 x 400/440 V 50/60Hz
Dimensioni nastro	mm	75 x 2 000	75 x 2 000	75 x 2 000	75 x 2 000	75 x 2 000

10 LEVIGATRICE A NASTRO COMPATTA GRIT GKS

GRIT GKS 75



Levigatrice a nastro compatta per la lavorazione del metallo. La soluzione economica per l'officina.

Potenza nominale assorbita	kW	4
Tensione		3 x 400/440 V 50/60Hz
Nr. giri a vuoto	min ⁻¹	3 000
Dimensioni nastro	mm	75 x 2 000
Peso	kg	50
<hr/>		
Nr. ordine		7 905 01 00 40 3
EAN		4014586888255
Prezzo in € IVA escl. [PK13]		1.491,00

I VANTAGGI DEI PRODOTTI FEIN

- + Molto conveniente nell'acquisto, con un ottimo rapporto qualità/prezzo.
- + Due terzi di spazio necessario in meno rispetto alle macchine tradizionali grazie al design minimalista.
- + Utilizzabile subito. Non richiede alcun montaggio.
- + Tempi di messa a punto brevi - cambio veloce dei nastri abrasivi.
- + Massima sicurezza di lavoro grazie alla formazione di scintille controllata.
- + Potente motore per un'ottima capacità di asportazione.

FORNITURA

1 nastro abrasivo 75 x 2 000 mm
(grana 36 R)

Per gli accessori vedere pagina 266

GRIT GKS 75



Levigatrice a nastro compatta per la lavorazione del metallo. La soluzione economica per l'officina.

Potenza nominale assorbita	kW	1,1
Tensione		1 x 230 V
Nr. giri a vuoto	min ⁻¹	3 000
Dimensioni nastro	mm	75 x 2 000
Peso	kg	45
<hr/>		
Nr. ordine		7 905 02 00 23 2
EAN		4014586888262
Prezzo in € IVA escl. [PK13]		1.256,00

I VANTAGGI DEI PRODOTTI FEIN

- + Molto conveniente nell'acquisto, con un ottimo rapporto qualità/prezzo.
- + Due terzi di spazio necessario in meno rispetto alle macchine tradizionali grazie al design minimalista.
- + Utilizzabile subito. Non richiede alcun montaggio.
- + Tempi di messa a punto brevi - cambio veloce dei nastri abrasivi.
- + Massima sicurezza di lavoro grazie alla formazione di scintille controllata.

FORNITURA

1 nastro abrasivo 75 x 2 000 mm
(grana 36 R)

Per gli accessori vedere pagina 266

GRIT GKS 75



Levigatrice a nastro compatta per la lavorazione del metallo. La soluzione economica per l'officina.

Potenza nominale assorbita	kW	1,5
Tensione		3 x 400/440 V 50/60Hz
Nr. giri a vuoto	min ⁻¹	3 000
Dimensioni nastro	mm	75 x 2 000
Peso	kg	45
<hr/>		
Nr. ordine		7 905 02 00 40 3
EAN		4014586888279
Prezzo in € IVA escl. [PK13]		1.004,00

I VANTAGGI DEI PRODOTTI FEIN

- + Molto conveniente nell'acquisto, con un ottimo rapporto qualità/prezzo.
- + Due terzi di spazio necessario in meno rispetto alle macchine tradizionali grazie al design minimalista.
- + Utilizzabile subito. Non richiede alcun montaggio.
- + Tempi di messa a punto brevi - cambio veloce dei nastri abrasivi.
- + Massima sicurezza di lavoro grazie alla formazione di scintille controllata.

FORNITURA

1 nastro abrasivo 75 x 2 000 mm
(grana 36 R)

Per gli accessori vedere pagina 266

GRIT GKS 75



Levigatrice a nastro compatta per la lavorazione del metallo. La soluzione economica per l'officina.

Potenza nominale assorbita	kW	3
Tensione		3 x 400/440 V 50/60Hz
Nr. giri a vuoto	min ⁻¹	3 000
Dimensioni nastro	mm	75 x 2 000
Peso	kg	50
Nr. ordine		7 905 03 00 40 3
EAN		4014586888293
Prezzo in € IVA escl. [PK13]		1.138,00

I VANTAGGI DEI PRODOTTI FEIN

- + Molto conveniente nell'acquisto, con un ottimo rapporto qualità/prezzo.
- + Due terzi di spazio necessario in meno rispetto alle macchine tradizionali grazie al design minimalista.
- + Utilizzabile subito. Non richiede alcun montaggio.
- + Tempi di messa a punto brevi - cambio veloce dei nastri abrasivi.
- + Massima sicurezza di lavoro grazie alla formazione di scintille controllata.
- + Potente motore per un'ottima capacità di asportazione.

FORNITURA

1 nastro abrasivo 75 x 2 000 mm
(grana 36 R)

Per gli accessori vedere pagina 266

GRIT GKS 75 2H



Levigatrice a nastro compatta per la lavorazione del metallo. La soluzione economica per l'officina.

Potenza nominale assorbita	kW	1,5 / 2
Tensione		3 x 400/440 V 50/60Hz
Nr. giri a vuoto	min ⁻¹	1 500 / 3 000
Dimensioni nastro	mm	75 x 2 000
Peso	kg	45
Nr. ordine		7 905 04 00 40 3
EAN		4014586888309
Prezzo in € IVA escl. [PK13]		1.216,00

I VANTAGGI DEI PRODOTTI FEIN

- + Molto conveniente nell'acquisto, con un ottimo rapporto qualità/prezzo.
- + Due terzi di spazio necessario in meno rispetto alle macchine tradizionali grazie al design minimalista.
- + Utilizzabile subito. Non richiede alcun montaggio.
- + Grazie a due livelli di velocità, si ottiene il numero di giri ottimale per la lavorazione di metallo e acciaio inox.
- + Tempi di messa a punto brevi - cambio veloce dei nastri abrasivi.
- + Massima sicurezza di lavoro grazie alla formazione di scintille controllata.
- + Potente motore per un'ottima capacità di asportazione.

FORNITURA

1 nastro abrasivo 75 x 2 000 mm
(grana 36 R)

Per gli accessori vedere pagina 266

10 LEVIGATRICI A NASTRO

NASTRI ABRASIVI



3M™ CUBITRON™ II

Il nastro abrasivo con grana ceramica per lavori di precisione assicura la massima capacità di asportazione e una lunga durata. La grana ceramica omogenea consente un'ottima precisione di taglio nel processo di asportazione. Si ottiene una smerigliatura maggiormente raffreddata senza nero di saldatura e una migliore qualità della superficie.
150 x 2 000 mm

Grana	Conf. pz.	Nr. ordine	Prezzo in € IVA escl.
60	10	6 99 03 149 00 0	532,00
80	10	6 99 03 150 00 0	497,00



3M™ CUBITRON™ II

Il nastro abrasivo con grana ceramica per lavori di precisione assicura la massima capacità di asportazione e una lunga durata. La grana ceramica omogenea consente un'ottima precisione di taglio nel processo di asportazione. Si ottiene una smerigliatura maggiormente raffreddata senza nero di saldatura e una migliore qualità della superficie.
150 x 2.250 mm, per sglatura con modulo GRIT GIR.

Grana	Conf. pz.	Nr. ordine	Prezzo in € IVA escl.
36	10	6 99 03 154 00 0	736,00
60	10	6 99 03 155 00 0	616,00

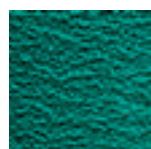

NASTRI ABRASIVI R

Il miglior nastro abrasivo presente sul mercato, caratterizzato da una durata e una capacità di asportazione di livello superiore, in grado di ridurre drasticamente i tempi di lavoro. Raccomandato soprattutto per la lavorazione di acciai inossidabili e alto legati. Tessuto in poliestere ultrasensibile, legante in resina sintetica con corindone zirconio. Rivestimento aggiuntivo per il raffreddamento durante il processo di levigatura.
75 x 2 000 mm

Grana	Conf. pz.	Nr. ordine	Prezzo in € IVA escl.
24	10	6 99 03 000 00 0	190,00
36	10	6 99 03 002 00 0	152,00
40	10	6 99 03 004 00 0	145,00
60	10	6 99 03 007 00 0	128,00
80	10	6 99 03 009 00 0	119,00
120	10	6 99 03 013 00 0	114,00

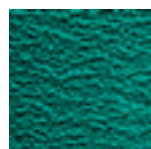

NASTRI ABRASIVI R

Il miglior nastro abrasivo presente sul mercato, caratterizzato da una durata e una capacità di asportazione di livello superiore, in grado di ridurre drasticamente i tempi di lavoro. Raccomandato soprattutto per la lavorazione di acciai inossidabili e alto legati. Tessuto in poliestere ultrasensibile, legante in resina sintetica con corindone zirconio. Rivestimento aggiuntivo per il raffreddamento durante il processo di levigatura.
75 x 2.250 mm, per sglatura con modulo GRIT GXR.

Grana	Conf. pz.	Nr. ordine	Prezzo in € IVA escl.
36	10	6 99 03 020 00 0	169,00

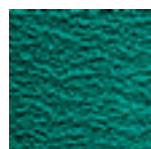

NASTRI ABRASIVI R

Il miglior nastro abrasivo presente sul mercato, caratterizzato da una durata e una capacità di asportazione di livello superiore, in grado di ridurre drasticamente i tempi di lavoro. Raccomandato soprattutto per la lavorazione di acciai inossidabili e alto legati. Tessuto in poliestere ultrasensibile, legante in resina sintetica con corindone zirconio. Rivestimento aggiuntivo per il raffreddamento durante il processo di levigatura.
75 x 2.300 mm, per sglatura con modulo GRIT GXR per rulli di contatto Ø > 80 mm.

Grana	Conf. pz.	Nr. ordine	Prezzo in € IVA escl.
36	10	6 99 03 122 00 0	179,00

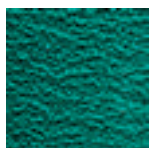

NASTRI ABRASIVI R

Il miglior nastro abrasivo presente sul mercato, caratterizzato da una durata e una capacità di asportazione di livello superiore, in grado di ridurre drasticamente i tempi di lavoro. Raccomandato soprattutto per la lavorazione di acciai inossidabili e alto legati. Tessuto in poliestere ultrasensibile, legante in resina sintetica con corindone zirconio. Rivestimento aggiuntivo per il raffreddamento durante il processo di levigatura.
150 x 2 000 mm

Grana	Conf. pz.	Nr. ordine	Prezzo in € IVA escl.
24	10	6 99 03 039 00 0	320,00
36	10	6 99 03 040 00 0	274,00
40	10	6 99 03 042 00 0	262,00
60	10	6 99 03 044 00 0	230,00
80	10	6 99 03 046 00 0	217,00
120	10	6 99 03 048 00 0	207,00

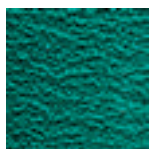

NASTRI ABRASIVI R

Il miglior nastro abrasivo presente sul mercato, caratterizzato da una durata e una capacità di asportazione di livello superiore, in grado di ridurre drasticamente i tempi di lavoro. Raccomandato soprattutto per la lavorazione di acciai inossidabili e alto legati. Tessuto in poliestere ultrasensibile, legante in resina sintetica con corindone zirconio. Rivestimento aggiuntivo per il raffreddamento durante il processo di levigatura.
150 x 2.250 mm, per sglatura con modulo GRIT GIR.

Grana	Conf. pz.	Nr. ordine	Prezzo in € IVA escl.
36	10	6 99 03 053 00 0	330,00

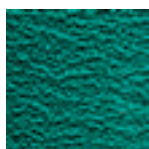

NASTRI ABRASIVI R

Il miglior nastro abrasivo presente sul mercato, caratterizzato da una durata e una capacità di asportazione di livello superiore, in grado di ridurre drasticamente i tempi di lavoro. Raccomandato soprattutto per la lavorazione di acciai inossidabili e alto legati. Tessuto in poliestere ultrasensibile, legante in resina sintetica con corindone zirconio. Rivestimento aggiuntivo per il raffreddamento durante il processo di levigatura.
150 x 2.400 mm, per sglatura con modulo GRIT GIR per rulli di contatto Ø > 170 mm.

Grana	Conf. pz.	Nr. ordine	Prezzo in € IVA escl.
36	10	6 99 03 111 00 0	352,00



NASTRI ABRASIVI Z

Il modello più versatile per la levigatura e sbavatura di acciaio e metalli non ferrosi, in grado di soddisfare anche i requisiti più severi. Sviluppato insieme ai professionisti del settore, questo nastro abrasivo convince soprattutto in virtù dell'elevata durata e aggressività, nonché del suo impiego economico. Tessuto in poliestere resistente, legante in resina sintetica con corindone zirconio.
75 x 2 000 mm

Grana	Conf. pz.	Nr. ordine	Prezzo in € IVA escl.
36	10	6 99 03 003 00 0	115,00
40	10	6 99 03 005 00 0	110,00
60	10	6 99 03 008 00 0	96,80
80	10	6 99 03 010 00 0	91,00
120	10	6 99 03 014 00 0	86,40



NASTRI ABRASIVI Z

Il modello più versatile per la levigatura e sbavatura di acciaio e metalli non ferrosi, in grado di soddisfare anche i requisiti più severi. Sviluppato insieme ai professionisti del settore, questo nastro abrasivo convince soprattutto in virtù dell'elevata durata e aggressività, nonché del suo impiego economico. Tessuto in poliestere resistente, legante in resina sintetica con corindone zirconio.
75 x 2.250 mm, per sglatura con modulo GRIT GXR.

Grana	Conf. pz.	Nr. ordine	Prezzo in € IVA escl.
36	10	6 99 03 021 00 0	128,00



NASTRI ABRASIVI Z

Il modello più versatile per la levigatura e sbavatura di acciaio e metalli non ferrosi, in grado di soddisfare anche i requisiti più severi. Sviluppato insieme ai professionisti del settore, questo nastro abrasivo convince soprattutto in virtù dell'elevata durata e aggressività, nonché del suo impiego economico. Tessuto in poliestere resistente, legante in resina sintetica con corindone zirconio.

100 x 1 000 mm

Grana	Conf. pz.	Nr. ordine	Prezzo in € IVA escl.
36	10	6 99 03 034 00 0	80,80
40	10	6 99 03 035 00 0	76,90
60	10	6 99 03 036 00 0	68,00
80	10	6 99 03 037 00 0	63,90
120	10	6 99 03 038 00 0	60,80



NASTRI ABRASIVI Z

Il modello più versatile per la levigatura e sbavatura di acciaio e metalli non ferrosi, in grado di soddisfare anche i requisiti più severi. Sviluppato insieme ai professionisti del settore, questo nastro abrasivo convince soprattutto in virtù dell'elevata durata e aggressività, nonché del suo impiego economico. Tessuto in poliestere resistente, legante in resina sintetica con corindone zirconio.

150 x 2 000 mm

Grana	Conf. pz.	Nr. ordine	Prezzo in € IVA escl.
36	10	6 99 03 041 00 0	215,00
40	10	6 99 03 043 00 0	204,00
60	10	6 99 03 045 00 0	181,00
80	10	6 99 03 047 00 0	169,00
120	10	6 99 03 049 00 0	160,00



NASTRI ABRASIVI Z

Il modello più versatile per la levigatura e sbavatura di acciaio e metalli non ferrosi, in grado di soddisfare anche i requisiti più severi. Sviluppato insieme ai professionisti del settore, questo nastro abrasivo convince soprattutto in virtù dell'elevata durata e aggressività, nonché del suo impiego economico. Tessuto in poliestere resistente, legante in resina sintetica con corindone zirconio.

150 x 2.250 mm, per sgolatura con modulo GRIT GIR.

Grana	Conf. pz.	Nr. ordine	Prezzo in € IVA escl.
36	10	6 99 03 054 00 0	259,00



NASTRI ABRASIVI Z

Il modello più versatile per la levigatura e sbavatura di acciaio e metalli non ferrosi, in grado di soddisfare anche i requisiti più severi. Sviluppato insieme ai professionisti del settore, questo nastro abrasivo convince soprattutto in virtù dell'elevata durata e aggressività, nonché del suo impiego economico. Tessuto in poliestere resistente, legante in resina sintetica con corindone zirconio.

150 x 2.400 mm, per sgolatura con modulo GRIT GIR per rulli di contatto Ø > 170 mm.

Grana	Conf. pz.	Nr. ordine	Prezzo in € IVA escl.
36	10	6 99 03 112 00 0	274,00

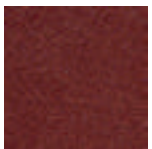

NASTRI ABRASIVI A

Nastri abrasivi a grana fine per la finitura di metalli, fino alla vera e propria lucidatura finale. Per ottenere i risultati migliori in assoluto nella lavorazione delle superfici. Tessuto in cotone resistente, legante in resina sintetica con corindone.

75 x 2 000 mm

Grana	Conf. pz.	Nr. ordine	Prezzo in € IVA escl.
220	10	6 99 03 017 00 0	84,10
320	10	6 99 03 018 00 0	84,10
400	10	6 99 03 019 00 0	84,10

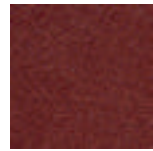

NASTRI ABRASIVI A

Nastri abrasivi a grana fine per la finitura di metalli, fino alla vera e propria lucidatura finale. Per ottenere i risultati migliori in assoluto nella lavorazione delle superfici. Tessuto in cotone resistente, legante in resina sintetica con corindone.

150 x 2 000 mm

Grana	Conf. pz.	Nr. ordine	Prezzo in € IVA escl.
220	10	6 99 03 050 00 0	159,00
320	10	6 99 03 051 00 0	159,00
400	10	6 99 03 052 00 0	159,00

NASTRI IN TESSUTO VLIES



NASTRO IN TESSUTO NON TESSUTO VLIES

Affidabili e ideali sia per eliminare leggere imperfezioni che per ottenere una finitura perfetta. Un'eccellente durata consente di lavorare convenientemente.

75 x 2 000 mm

Versione	Conf. pz.	Nr. ordine	Prezzo in € IVA escl.
molto fine	3	6 99 03 121 01 0	233,00
medio	3	6 99 03 119 01 0	233,00
grossa	3	6 99 03 117 01 0	233,00



NASTRO IN TESSUTO NON TESSUTO VLIES

Affidabili e ideali sia per eliminare leggere imperfezioni che per ottenere una finitura perfetta. Un'eccellente durata consente di lavorare convenientemente.

150 x 2 000 mm

Versione	Conf. pz.	Nr. ordine	Prezzo in € IVA escl.
molto fine	3	6 99 03 120 01 0	469,00
medio	3	6 99 03 118 01 0	469,00
grossa	3	6 99 03 116 01 0	469,00

ACCESSORI GRIT GX 75 / GX 75 2H



PIANO D'APPOGGIO ACCIAIO INOX

GX 75

Nr. ordine	Prezzo in € IVA escl.
6 99 02 338 00 0	211,00



RIVESTIMENTO IN GRAFITE

Come base di scorrimento nella levigatura di superfici piane.

Conf. pz.	Nr. ordine	Prezzo in € IVA escl.
5	3 90 00 000 00 1	131,00



PROTEZIONE OCCHI

Lastra protezione scintille in vetro acrilico

Conf. pz.	Nr. ordine	Prezzo in € IVA escl.
3	3 90 00 000 00 4	59,60



CASSETTA RACCOGLI SCINTILLE

con interfacce per l'aspirazione.

Nr. ordine	Prezzo in € IVA escl.
6 99 02 343 00 0	139,00

10

10 LEVIGATRICI A NASTRO

ACCESSORIO GRIT GXR

GANASCE INOX

intercambiabili, per morsa per la lavorazione dell'acciaio inox.

Nr. ordine	Prezzo in € IVA escl.
6 99 02 004 00 0	207,00



ARRESTO DI FINECORSA

Lunghezza 1000 mm, a regolazione continua, facile da montare.

Nr. ordine	Prezzo in € IVA escl.
6 99 02 001 00 0	220,00



RULLO DI CONTATTO

Lunga durata, attrito di rotazione ridotto grazie a cuscinetti a sfere di alta qualità facili da sostituire

Ø mm	Larghezza mm	Nr. ordine	Prezzo in € IVA escl.
15,0	75,0	6 99 02 304 00 0	142,00
16,0	75,0	6 99 02 020 00 0	142,00
17,0	75,0	6 99 02 021 00 0	124,00
17,2	75,0	6 99 02 022 00 0	124,00
18,0	75,0	6 99 02 023 00 0	115,00
19,0	75,0	6 99 02 024 00 0	142,00
20,0	75,0	6 99 02 025 00 0	142,00
21,0	75,0	6 99 02 026 00 0	115,00
21,3	75,0	6 99 02 027 00 0	142,00
22,0	75,0	6 99 02 028 00 0	113,00
22,2	75,0	6 99 02 029 00 0	142,00
22,5	75,0	6 99 02 030 00 0	113,00
23,0	75,0	6 99 02 031 00 0	115,00
23,1	75,0	6 99 02 032 00 0	120,00
24,0	75,0	6 99 02 033 00 0	124,00
24,5	75,0	6 99 02 034 00 0	142,00
25,0	75,0	6 99 02 035 00 0	142,00
25,4	75,0	6 99 02 036 00 0	142,00
25,9	75,0	6 99 02 037 00 0	142,00
26,0	75,0	6 99 02 038 00 0	124,00
26,4	75,0	6 99 02 039 00 0	113,00
26,9	75,0	6 99 02 040 00 0	142,00
27,0	75,0	6 99 02 041 00 0	142,00
28,0	75,0	6 99 02 042 00 0	142,00
28,6	75,0	6 99 02 043 00 0	124,00
28,8	75,0	6 99 02 044 00 0	113,00
29,0	75,0	6 99 02 045 00 0	124,00
30,0	75,0	6 99 02 046 00 0	124,00
31,0	75,0	6 99 02 323 00 0	142,00
31,7	75,0	6 99 02 047 00 0	124,00
32,0	75,0	6 99 02 048 00 0	142,00
33,0	75,0	6 99 02 049 00 0	119,00
33,7	75,0	6 99 02 050 00 0	142,00
34,0	75,0	6 99 02 051 00 0	124,00
35,0	75,0	6 99 02 052 00 0	142,00
36,0	75,0	6 99 02 053 00 0	118,00
37,5	75,0	6 99 02 054 00 0	142,00
38,0	75,0	6 99 02 055 00 0	142,00
38,1	75,0	6 99 02 056 00 0	142,00
38,3	75,0	6 99 02 057 00 0	142,00
40,0	75,0	6 99 02 058 00 0	142,00
41,0	75,0	6 99 02 059 00 0	115,00
41,2	75,0	6 99 02 060 00 0	142,00
42,0	75,0	6 99 02 061 00 0	142,00
42,4	75,0	6 99 02 062 00 0	142,00
42,6	75,0	6 99 02 063 00 0	115,00
43,0	75,0	6 99 02 064 00 0	119,00
43,3	75,0	6 99 02 065 00 0	142,00

Ø mm	Larghezza mm	Nr. ordine	Prezzo in € IVA escl.
44,0	75,0	6 99 02 066 00 0	142,00
44,5	75,0	6 99 02 067 00 0	142,00
45,0	75,0	6 99 02 068 00 0	115,00
46,0	75,0	6 99 02 069 00 0	142,00
48,0	75,0	6 99 02 070 00 0	142,00
48,3	75,0	6 99 02 071 00 0	142,00
49,0	75,0	6 99 02 072 00 0	115,00
50,0	75,0	6 99 02 073 00 0	124,00
50,8	75,0	6 99 02 074 00 0	174,00
51,0	75,0	6 99 02 075 00 0	141,00
53,0	75,0	6 99 02 076 00 0	146,00
53,7	75,0	6 99 02 077 00 0	152,00
54,0	75,0	6 99 02 078 00 0	152,00
55,0	75,0	6 99 02 079 00 0	146,00
57,0	75,0	6 99 02 080 00 0	139,00
57,5	75,0	6 99 02 324 00 0	174,00
58,0	75,0	6 99 02 081 00 0	152,00
59,0	75,0	6 99 02 082 00 0	152,00
60,0	75,0	6 99 02 083 00 0	152,00
60,3	75,0	6 99 02 084 00 0	174,00
63,0	75,0	6 99 02 085 00 0	141,00
63,5	75,0	6 99 02 086 00 0	174,00
65,0	75,0	6 99 02 087 00 0	141,00
67,0	75,0	6 99 02 088 00 0	141,00
68,0	75,0	6 99 02 326 00 0	174,00
69,0	75,0	6 99 02 089 00 0	152,00
70,0	75,0	6 99 02 090 00 0	174,00
73,0	75,0	6 99 02 091 00 0	174,00
75,0	75,0	6 99 02 092 00 0	152,00
76,0	75,0	6 99 02 093 00 0	159,00
76,1	75,0	6 99 02 094 00 0	200,00
76,2	75,0	6 99 02 095 00 0	200,00
80,0	75,0	6 99 02 096 00 0	166,00
82,5	75,0	6 99 02 097 00 0	162,00
84,0	75,0	6 99 02 327 00 0	200,00
88,9	75,0	6 99 02 098 00 0	200,00
90,0	75,0	6 99 02 099 00 0	200,00



PROTEZIONE OCCHI GU75/GR/GXR (CF. 3 PZ.)

Nr. ordine	Prezzo in € IVA escl.
3 90 00 000 00 7	95,40



CONTENITORE ACQUA GRIGIO 400 X 300 X 285 MM

Plastica, per lo spegnimento di scintille, manici laterali, capacità ca. 15 l

Nr. ordine	Prezzo in € IVA escl.
3 90 00 000 38 5	93,00

ACCESSORI PER MACCHINE GXC



SET GUIDA TUBI
Ø 10-130 mm

Nr. ordine	Prezzo in € IVA escl.
6 99 02 179 60 0	331,00



SET GUIDA TUBI
Ø 10-160 mm
Abbinabili tra loro, a seconda della lunghezza del tubo richiesta.

Lunghezza max. tubo mm	Nr. ordine	Prezzo in € IVA escl.
1 000	6 99 02 180 60 0	554,00



SET GUIDA TUBI
Ø 10-160 mm
Abbinabili tra loro, a seconda della lunghezza del tubo richiesta.

Lunghezza max. tubo mm	Nr. ordine	Prezzo in € IVA escl.
1 500	6 99 02 181 60 0	1.359,00



GUIDA DI SCORRIMENTO, IN OTTONE
Per la levigatura a secco e di superfici grezze

Nr. ordine	Prezzo in € IVA escl.
3 90 00 000 49 6	67,90



GUIDA DI SCORRIMENTO, IN NYLON
Per una elevata qualità della superficie lavorata

Nr. ordine	Prezzo in € IVA escl.
3 90 00 000 47 7	71,70

ACCESSORIO GRIT GXE



PIANO D'APPOGGIO ACCIAIO INOX
GXE

Nr. ordine	Prezzo in € IVA escl.
6 99 02 344 00 0	73,70



SPAZZOLA IN ACCIAIO
Ø 250 mm x 60 mm, con un'elevata capacità di asportazione per un impiego estremamente redditizio, foro di attacco Ø 51 mm. Fili metallici con uno spessore di 0,2 mm per tubi e profilati dalle pareti sottili. Fili metallici con uno spessore di 0,35 mm per l'impiego universale. Fili metallici con uno spessore di 0,5 mm per tubi e profilati a parete spessa e per una potenza di sbavatura elevata.
Versione in acciaio

Spessore del filo mm	Nr. ordine	Prezzo in € IVA escl.
0,20	6 99 02 006 00 0	256,00
0,35	6 99 02 007 00 0	236,00
0,50	6 99 02 008 00 0	236,00



SPAZZOLA IN ACCIAIO
Ø 250 mm x 60 mm, con un'elevata capacità di asportazione per un impiego estremamente redditizio, foro di attacco Ø 51 mm. Fili metallici con uno spessore di 0,2 mm per tubi e profilati dalle pareti sottili. Fili metallici con uno spessore di 0,35 mm per l'impiego universale. Fili metallici con uno spessore di 0,5 mm per tubi e profilati a parete spessa e per una potenza di sbavatura elevata.
Versione in acciaio inox

Spessore del filo mm	Nr. ordine	Prezzo in € IVA escl.
0,20	6 99 02 009 00 0	451,00
0,35	6 99 02 010 00 0	391,00



PROTEZIONE OCCHI
Lastra protezione scintille in vetro acrilico

Conf. pz.	Nr. ordine	Prezzo in € IVA escl.
3	3 90 00 000 00 4	59,60

ACCESSORI GRIT GXW



EMULSIONE RAFFREDDAMENTO
Concentrata, 10 lt., rapporto di miscelazione 1:30, per 300 lt. di liquido lubrificante pronto per l'uso.

Nr. ordine	Prezzo in € IVA escl.
6 99 02 100 00 0	398,00

ALTRI ACCESSORI PER GRIT GX



TUBO
flessibile, per lo scarico dei trucioli, Ø 90 mm, lunghezza 1 mt, in acciaio, elevata resistenza al calore.

Nr. ordine	Prezzo in € IVA escl.
3 90 00 000 00 2	69,70



FASCETTA DI FISSAGGIO
per il fissaggio del tubo flessibile.

Nr. ordine	Prezzo in € IVA escl.
3 90 00 000 00 3	11,30



CONTENITORE RACCOGLIPOLVERE
Per lo spegnimento delle scintille, coperchio in metallo con attacco per il tubo flessibile, in plastica, impugnature di trasporto laterali, capacità ca. 20 lt.

Nr. ordine	Prezzo in € IVA escl.
6 99 02 000 00 0	138,00



10 LEVIGATRICI A NASTRO

ACCESSORI GRIT GI 75 / GI 75 2H



RIVESTIMENTO IN GRAFITE

Come base di scorrimento nella levigatura di superfici piane.

Conf. pz.	Nr. ordine	Prezzo in € IVA escl.
5	3 90 00 000 00 1	131,00



PROTEZIONE OCCHI GU75/GR/GXR (CF. 3 PZ.)

Nr. ordine	Prezzo in € IVA escl.
3 90 00 000 00 7	95,40



UNITÀ DI BISELLATURA PER LA PREPARAZIONE DI CORDONI DI SALDATURA

Dispositivo per la smussatura dei pezzi per la preparazione dei cordoni di saldatura. GI/GIS 75

Nr. ordine	Prezzo in € IVA escl.
6 99 02 000 15 0	313,00



PIANO D'APPOGGIO ACCIAIO INOX

GI/GIS 75

Nr. ordine	Prezzo in € IVA escl.
6 99 02 000 14 8	236,00

ACCESSORI GRIT GI 150 / GI 150 2H



RIVESTIMENTO IN GRAFITE

Conf. pz.	Nr. ordine	Prezzo in € IVA escl.
3	3 90 00 000 05 6	152,00



UNITÀ DI BISELLATURA PER LA PREPARAZIONE DI CORDONI DI SALDATURA

Dispositivo per la smussatura dei pezzi per la preparazione dei cordoni di saldatura. GI/GIS 150

Nr. ordine	Prezzo in € IVA escl.
6 99 02 000 15 1	349,00



PIANO D'APPOGGIO ACCIAIO INOX

GI/GIS 150

Nr. ordine	Prezzo in € IVA escl.
6 99 02 000 14 9	272,00



PROTEZIONE OCCHI

Conf. pz.	Nr. ordine	Prezzo in € IVA escl.
3	3 90 00 000 18 4	114,00

ACCESSORI GRIT GIR



RULLO DI CONTATTO

Lunga durata, attrito di rotazione ridotto grazie a cuscinetti a sfere di alta qualità facili da sostituire

Ø mm	Larghezza mm	Nr. ordine	Prezzo in € IVA escl.
16,0	150,0	6 99 02 188 00 0	204,00
18,0	150,0	6 99 02 189 00 0	204,00
19,0	150,0	6 99 02 190 00 0	204,00
19,1	150,0	6 99 02 191 00 0	204,00
20,0	150,0	6 99 02 101 00 0	204,00
21,0	150,0	6 99 02 192 00 0	204,00
21,3	150,0	6 99 02 193 00 0	204,00
22,0	150,0	6 99 02 102 00 0	204,00
22,3	150,0	6 99 02 194 00 0	204,00
23,0	150,0	6 99 02 195 00 0	204,00
23,2	150,0	6 99 02 196 00 0	204,00
24,3	150,0	6 99 02 197 00 0	204,00
25,0	150,0	6 99 02 103 00 0	177,00
25,4	150,0	6 99 02 104 00 0	204,00
26,1	150,0	6 99 02 198 00 0	204,00
26,7	150,0	6 99 02 199 00 0	204,00
26,9	150,0	6 99 02 105 00 0	204,00
27,0	150,0	6 99 02 200 00 0	204,00
28,0	150,0	6 99 02 106 00 0	177,00
28,3	150,0	6 99 02 201 00 0	204,00
28,6	150,0	6 99 02 202 00 0	204,00
29,2	150,0	6 99 02 203 00 0	204,00
30,0	150,0	6 99 02 107 00 0	204,00
31,1	150,0	6 99 02 204 00 0	204,00
31,5	150,0	6 99 02 205 00 0	204,00
31,8	150,0	6 99 02 206 00 0	204,00
32,0	150,0	6 99 02 108 00 0	204,00
33,0	150,0	6 99 02 207 00 0	204,00
33,4	150,0	6 99 02 208 00 0	204,00
33,7	150,0	6 99 02 109 00 0	204,00
34,0	150,0	6 99 02 209 00 0	204,00
35,0	150,0	6 99 02 110 00 0	204,00
37,4	150,0	6 99 02 210 00 0	204,00
38,0	150,0	6 99 02 111 00 0	204,00
38,1	150,0	6 99 02 112 00 0	204,00
38,3	150,0	6 99 02 113 00 0	204,00
39,8	150,0	6 99 02 211 00 0	204,00
40,0	150,0	6 99 02 114 00 0	177,00
40,1	150,0	6 99 02 212 00 0	204,00
41,3	150,0	6 99 02 213 00 0	204,00
42,0	150,0	6 99 02 214 00 0	204,00
42,1	150,0	6 99 02 215 00 0	204,00
42,2	150,0	6 99 02 216 00 0	204,00
42,4	150,0	6 99 02 115 00 0	204,00
43,0	150,0	6 99 02 217 00 0	204,00
44,5	150,0	6 99 02 116 00 0	204,00
45,0	150,0	6 99 02 218 00 0	204,00
45,7	150,0	6 99 02 219 00 0	204,00
47,4	150,0	6 99 02 221 00 0	204,00
48,0	150,0	6 99 02 222 00 0	204,00
48,3	150,0	6 99 02 117 00 0	204,00
49,0	150,0	6 99 02 223 00 0	204,00
50,0	150,0	6 99 02 118 00 0	177,00
50,1	150,0	6 99 02 224 00 0	232,00
50,8	150,0	6 99 02 119 00 0	232,00
51,0	150,0	6 99 02 225 00 0	232,00

Ø mm	Larghezza mm	Nr. ordine	Prezzo in € IVA escl.
53,0	150,0	6 99 02 226 00 0	232,00
54,0	150,0	6 99 02 229 00 0	232,00
55,0	150,0	6 99 02 230 00 0	232,00
57,0	150,0	6 99 02 231 00 0	232,00
57,8	150,0	6 99 02 232 00 0	232,00
58,0	150,0	6 99 02 233 00 0	232,00
59,5	150,0	6 99 02 234 00 0	232,00
60,0	150,0	6 99 02 120 00 0	202,00
60,3	150,0	6 99 02 121 00 0	232,00
62,0	150,0	6 99 02 235 00 0	232,00
63,0	150,0	6 99 02 236 00 0	232,00
63,5	150,0	6 99 02 122 00 0	232,00
64,2	150,0	6 99 02 237 00 0	232,00
65,0	150,0	6 99 02 238 00 0	232,00
66,0	150,0	6 99 02 239 00 0	232,00
66,3	150,0	6 99 02 240 00 0	232,00
66,7	150,0	6 99 02 241 00 0	232,00
67,1	150,0	6 99 02 242 00 0	232,00
68,9	150,0	6 99 02 332 00 0	232,00
69,0	150,0	6 99 02 123 00 0	202,00
69,9	150,0	6 99 02 243 00 0	232,00
70,0	150,0	6 99 02 244 00 0	232,00
73,0	150,0	6 99 02 245 00 0	232,00
73,8	150,0	6 99 02 246 00 0	232,00
75,0	150,0	6 99 02 247 00 0	232,00
75,1	150,0	6 99 02 248 00 0	317,00
76,0	150,0	6 99 02 249 00 0	317,00
76,2	150,0	6 99 02 125 00 0	317,00
78,0	150,0	6 99 02 250 00 0	317,00
79,4	150,0	6 99 02 251 00 0	317,00
79,8	150,0	6 99 02 252 00 0	317,00
80,0	150,0	6 99 02 253 00 0	317,00
80,2	150,0	6 99 02 254 00 0	317,00
81,0	150,0	6 99 02 255 00 0	317,00
82,0	150,0	6 99 02 256 00 0	317,00
82,1	150,0	6 99 02 257 00 0	317,00
82,5	150,0	6 99 02 258 00 0	317,00
83,0	150,0	6 99 02 259 00 0	317,00
84,0	150,0	6 99 02 126 00 0	264,00
84,1	150,0	6 99 02 260 00 0	317,00
85,0	150,0	6 99 02 261 00 0	317,00
86,7	150,0	6 99 02 262 00 0	317,00
87,0	150,0	6 99 02 263 00 0	317,00
88,0	150,0	6 99 02 264 00 0	317,00
88,9	150,0	6 99 02 127 00 0	317,00
89,0	150,0	6 99 02 265 00 0	317,00
89,3	150,0	6 99 02 266 00 0	317,00
89,9	150,0	6 99 02 267 00 0	317,00
90,0	150,0	6 99 02 268 00 0	317,00
92,0	150,0	6 99 02 269 00 0	317,00
93,2	150,0	6 99 02 227 00 0	317,00
100,0	150,0	6 99 02 271 00 0	317,00
100,5	150,0	6 99 02 272 00 0	317,00
101,0	150,0	6 99 02 273 00 0	317,00
101,3	150,0	6 99 02 274 00 0	317,00
101,6	150,0	6 99 02 128 00 0	317,00
102,0	150,0	6 99 02 275 00 0	317,00
102,5	150,0	6 99 02 276 00 0	317,00
102,6	150,0	6 99 02 277 00 0	440,00
104,0	150,0	6 99 02 129 00 0	368,00
105,0	150,0	6 99 02 278 00 0	440,00
106,7	150,0	6 99 02 279 00 0	440,00

Ø mm	Larghezza mm	Nr. ordine	Prezzo in € IVA escl.
107,0	150,0	6 99 02 228 00 0	440,00
108,0	150,0	6 99 02 130 00 0	383,00
110,0	150,0	6 99 02 281 00 0	440,00
114,0	150,0	6 99 02 282 00 0	440,00
114,3	150,0	6 99 02 131 00 0	440,00
115,0	150,0	6 99 02 283 00 0	440,00
117,0	150,0	6 99 02 284 00 0	440,00
118,0	150,0	6 99 02 285 00 0	440,00
118,2	150,0	6 99 02 286 00 0	440,00
120,0	150,0	6 99 02 287 00 0	440,00
121,0	150,0	6 99 02 288 00 0	440,00
122,0	150,0	6 99 02 289 00 0	440,00
124,0	150,0	6 99 02 290 00 0	440,00
125,0	150,0	6 99 02 291 00 0	440,00
127,0	150,0	6 99 02 292 00 0	357,00
127,5	150,0	6 99 02 293 00 0	440,00
128,0	150,0	6 99 02 294 00 0	440,00
129,0	150,0	6 99 02 295 00 0	440,00
130,0	150,0	6 99 02 296 00 0	440,00
133,0	150,0	6 99 02 132 00 0	848,00
135,0	150,0	6 99 02 297 00 0	975,00
138,0	150,0	6 99 02 298 00 0	975,00
139,0	150,0	6 99 02 299 00 0	975,00
139,7	150,0	6 99 02 133 00 0	975,00
140,0	150,0	6 99 02 300 00 0	1.008,00
141,3	150,0	6 99 02 301 00 0	1.008,00
141,9	150,0	6 99 02 302 00 0	1.008,00
144,2	150,0	6 99 02 303 00 0	1.008,00
150,0	150,0	6 99 02 305 00 0	1.043,00
152,0	150,0	6 99 02 306 00 0	1.043,00
152,4	150,0	6 99 02 155 00 0	830,00
154,0	150,0	6 99 02 308 00 0	1.043,00
159,0	150,0	6 99 02 309 00 0	1.043,00
160,0	150,0	6 99 02 310 00 0	1.065,00
163,0	150,0	6 99 02 311 00 0	1.065,00
165,0	150,0	6 99 02 312 00 0	1.065,00
165,1	150,0	6 99 02 313 00 0	1.065,00
168,0	150,0	6 99 02 314 00 0	1.065,00
168,3	150,0	6 99 02 134 00 0	1.065,00
193,7	150,0	6 99 02 000 18 7	703,00

PROTEZIONE OCCHI



Conf. pz.	Nr. ordine	Prezzo in € IVA escl.
3	3 90 00 000 18 4	114,00

ATTACCO PER ASPIRAZIONE

Per un'aspirazione ottimale, per l'allacciamento al supporto a colonna GRIT GIBE con doppia aspirazione



Nr. ordine	Prezzo in € IVA escl.
6 99 02 182 00 0	215,00

10 LEVIGATRICI A NASTRO

ACCESSORI GRIT GIE



SPAZZOLA IN ACCIAIO

Ø 250 mm x 60 mm, con un'elevata capacità di asportazione per un impiego estremamente redditizio, foro di attacco Ø 51 mm. Fili metallici con uno spessore di 0,2 mm per tubi e profilati dalle pareti sottili. Fili metallici con uno spessore di 0,35 mm per l'impiego universale. Fili metallici con uno spessore di 0,5 mm per tubi e profilati a parete spessa e per una potenza di sbavatura elevata.
Versione in acciaio

Spessore del filo mm	Nr. ordine	Prezzo in € IVA escl.
0,20	6 99 02 006 00 0	256,00
0,35	6 99 02 007 00 0	236,00
0,50	6 99 02 008 00 0	236,00



SPAZZOLA IN ACCIAIO

Ø 250 mm x 60 mm, con un'elevata capacità di asportazione per un impiego estremamente redditizio, foro di attacco Ø 51 mm. Fili metallici con uno spessore di 0,2 mm per tubi e profilati dalle pareti sottili. Fili metallici con uno spessore di 0,35 mm per l'impiego universale. Fili metallici con uno spessore di 0,5 mm per tubi e profilati a parete spessa e per una potenza di sbavatura elevata.
Versione in acciaio inox

Spessore del filo mm	Nr. ordine	Prezzo in € IVA escl.
0,20	6 99 02 009 00 0	451,00
0,35	6 99 02 010 00 0	391,00



PROTEZIONE OCCHI GU75/GR/GXR (CF. 3 PZ.)

Nr. ordine	Prezzo in € IVA escl.
3 90 00 000 00 7	95,40



FILTRO A CASSETTA

Adatto per GRIT GIBE.

Nr. ordine	Prezzo in € IVA escl.
3 90 00 000 97 6	188,00



FILTRO IN METALLO

Adatto per GRIT GIBE.

Nr. ordine	Prezzo in € IVA escl.
3 90 00 000 10 0	167,00



PIANO D'APPOGGIO ACCIAIO INOX

GIE

Nr. ordine	Prezzo in € IVA escl.
3 90 00 009 92 3	110,00

ACCESSORI GRIT GIC



SET GUIDA TUBI

Ø 10-160 mm

Abbinabili tra loro, a seconda della lunghezza del tubo richiesta.

Lunghezza max. tubo mm	Nr. ordine	Prezzo in € IVA escl.
1 000	6 99 02 180 60 0	554,00



SET GUIDA TUBI

Ø 10-160 mm

Abbinabili tra loro, a seconda della lunghezza del tubo richiesta.

Lunghezza max. tubo mm	Nr. ordine	Prezzo in € IVA escl.
1 500	6 99 02 181 60 0	1.359,00



DISPOSITIVO DI PULIZIA TUBO

Per un ambiente di lavoro pulito e asciutto. L'acqua di raffreddamento viene rimossa dalla superficie dei tubi senza lasciare graffi. Per tubi con Ø da 10 a 130 mm. Facile da montare su GRIT GIC.

Nr. ordine	Prezzo in € IVA escl.
6 99 02 000 14 6	409,00



GUIDA DI SCORRIMENTO, IN OTTONE

Per la levigatura a secco e di superfici grezze

Nr. ordine	Prezzo in € IVA escl.
3 90 00 000 49 6	67,90



GUIDA DI SCORRIMENTO, IN NYLON

Per una elevata qualità della superficie lavorata

Nr. ordine	Prezzo in € IVA escl.
3 90 00 000 49 7	71,70



EMULSIONE RAFFREDDAMENTO

Concentrata, 10 lt., rapporto di miscelazione 1:30, per 300 lt. di liquido lubrificante pronto per l'uso.

Nr. ordine	Prezzo in € IVA escl.
6 99 02 100 00 0	398,00

ACCESSORI GRIT GIL



RIVESTIMENTO IN GRAFITE

Come base di scorrimento nella levigatura di superfici piane.

Conf. pz.	Nr. ordine	Prezzo in € IVA escl.
4	3 90 00 004 76 0	35,10

ALTRI ACCESSORI GRIT GI



TUBO
flessibile, per lo scarico dei trucioli, Ø 90 mm, lunghezza 1 mt, in acciaio, elevata resistenza al calore.

Nr. ordine	Prezzo in €
3 90 00 000 00 2	IIVA escl. 69,70



FASCETTA DI FISSAGGIO
per il fissaggio del tubo flessibile.

Nr. ordine	Prezzo in €
3 90 00 000 00 3	IIVA escl. 11,30



CONTENITORE ACQUA GRIGIO 400 X 300 X 285 MM
Plastica, per lo spegnimento di scintille, manici laterali, capacità ca. 15 l

Nr. ordine	Prezzo in €
3 90 00 000 38 5	IIVA escl. 93,00



CONTENITORE RACCOGLIPOLVERE
Per lo spegnimento delle scintille, coperchio in metallo con attacco per il tubo flessibile, in plastica, impugnature di trasporto laterali, capacità ca. 20 lt.

Nr. ordine	Prezzo in €
6 99 02 000 00 0	IIVA escl. 138,00

ESTRATTORE

Nr. ordine	Prezzo in €
6 99 02 410 00 0	IIVA escl. 92,00



SUPPORTO ORIENTABILE GIT
Per l'adattamento all'area di lavoro in condizioni di spazio limitato, campo di rotazione regolabile in continuo fino a 90°.

Nr. ordine	Prezzo in €
6 99 02 176 00 0	IIVA escl. 394,00



ADATTATORE MULTIPLIO 2 X 7 POLI

Nr. ordine	Prezzo in €
6 99 02 183 00 0	IIVA escl. 174,00

ACCESSORI GRIT GI 100



RIVESTIMENTO IN GRAFITE

Nr. ordine	Prezzo in €
3 90 00 000 18 3	IIVA escl. 66,10



PROTEZIONE OCCHI

Lastra protezione scintille in vetro acrilico

Conf. pz.	Nr. ordine	Prezzo in €
3	3 90 00 000 19 0	IIVA escl. 56,60

BATTERIE E CARICA- BATTERIE AMPShare





BATTERIE AMPShare 276



CARICABATTERIE AMPShare 277



11 BATTERIE AMPShare



BATTERIA ProCORE 18 V 4.0 AH AS

Batteria agli ioni di litio ProCORE con celle HighPower, indicatore dello stato di carica ed «Electronic Cell Protection» (ECP). L'ECP protegge la batteria da sovraccarichi, surriscaldamento e scarica profonda. La tecnologia COOLPACK 2.0 garantisce il 135 % in più di durata della batteria rispetto alle batterie non dotate di tecnologia COOLPACK e quindi un funzionamento più lungo. Compatibile con tutti gli utensili a batteria da 18 V con attacco batteria da 18 V AMPShare o Bosch Professional.

Tensione V	Capacità Ah	Peso kg	Nr. ordine	Prezzo in € IVA escl.
18	4	0,52	9 26 04 341 02 0	120,00



BATTERIA ProCORE 18 V 8.0 AH AS

Batteria agli ioni di litio ProCORE con celle HighPower, indicatore dello stato di carica ed «Electronic Cell Protection» (ECP). L'ECP protegge la batteria da sovraccarichi, surriscaldamento e scarica profonda. La tecnologia COOLPACK 2.0 garantisce il 135 % in più di durata della batteria rispetto alle batterie non dotate di tecnologia COOLPACK e quindi un funzionamento più lungo. Compatibile con tutti gli utensili a batteria da 18 V con attacco batteria da 18 V AMPShare o Bosch Professional.

Tensione V	Capacità Ah	Peso kg	Nr. ordine	Prezzo in € IVA escl.
18	8	0,95	9 26 04 342 02 0	199,00



BATTERIA ProCORE 18 V 12.0 AH AS

Batteria agli ioni di litio ProCORE con celle HighPower, indicatore dello stato di carica ed «Electronic Cell Protection» (ECP). L'ECP protegge la batteria da sovraccarichi, surriscaldamento e scarica profonda. La tecnologia COOLPACK 2.0 garantisce il 135 % in più di durata della batteria rispetto alle batterie non dotate di tecnologia COOLPACK e quindi un funzionamento più lungo. Compatibile con tutti gli utensili a batteria da 18 V con attacco batteria da 18 V AMPShare o Bosch Professional.

Tensione V	Capacità Ah	Peso kg	Nr. ordine	Prezzo in € IVA escl.
18	12	1,35	9 26 04 343 02 0	305,00



BATTERIA GBA 18 V 2.0 AH AS

Batteria agli ioni di litio con indicatore dello stato di carica ed «Electronic Cell Protection» (ECP). L'ECP protegge la batteria da sovraccarichi, surriscaldamento e scarica profonda. La tecnologia COOLPACK 1.0 garantisce una durata della batteria maggiore rispetto alle batterie non dotate di tecnologia COOLPACK e quindi un funzionamento più lungo. Compatibile con tutti gli utensili a batteria da 18 V con attacco batteria da 18 V AMPShare o Bosch Professional.

Tensione V	Capacità Ah	Peso kg	Nr. ordine	Prezzo in € IVA escl.
18	2	0,35	9 26 04 344 02 0	75,00



BATTERIA GBA 18 V 4.0 AH AS

Batteria agli ioni di litio con indicatore dello stato di carica ed «Electronic Cell Protection» (ECP). L'ECP protegge la batteria da sovraccarichi, surriscaldamento e scarica profonda. La tecnologia COOLPACK 1.0 garantisce una durata della batteria maggiore rispetto alle batterie non dotate di tecnologia COOLPACK e quindi un funzionamento più lungo. Compatibile con tutti gli utensili a batteria da 18 V con attacco batteria da 18 V AMPShare o Bosch Professional.

Tensione V	Capacità Ah	Peso kg	Nr. ordine	Prezzo in € IVA escl.
18	4	0,6	9 26 04 345 02 0	97,00



BATTERIA GBA 18 V 5.0 AH AS

Batteria agli ioni di litio con indicatore dello stato di carica ed «Electronic Cell Protection» (ECP). L'ECP protegge la batteria da sovraccarichi, surriscaldamento e scarica profonda. La tecnologia COOLPACK 1.0 garantisce una durata della batteria maggiore rispetto alle batterie non dotate di tecnologia COOLPACK e quindi un funzionamento più lungo. Compatibile con tutti gli utensili a batteria da 18 V con attacco batteria da 18 V AMPShare o Bosch Professional.

Tensione V	Capacità Ah	Peso kg	Nr. ordine	Prezzo in € IVA escl.
18	5	0,62	9 26 04 346 02 0	107,00



STARTER SET DI BATTERIE GBA 18 V 2.0 AH AS

2 batterie agli ioni di litio con caricabatteria rapido GAL 1880 CV. Tempi di carica rapidi grazie all'elevata corrente di carica di 8 ampere, al raffreddamento attivo e alla procedura di carica controllata. Semplice da utilizzare e poco ingombrante grazie al dispositivo di avvolgimento del cavo elettrico. Per tutte le batterie con attacco batteria da 18 V AMPShare o Bosch Professional. Tempi di carica (fino all'80 % della capacità max.): GBA 18 V 2.0 Ah: 15 min., GBA 18 V 4.0 Ah: 25 min., GBA 18 V 5.0 Ah: 35 min., ProCORE 18 V 4.0 Ah: 32 min., ProCORE 18 V 8.0 Ah: 68 min., ProCORE 18 V 12.0 Ah: 113 min.

Tensione V	Capacità Ah	Nr. ordine	Prezzo in € IVA escl.
18	2	9 26 04 244 01 0	180,00



STARTER SET DI BATTERIE GBA 18 V 5.0 AH AS

2 batterie agli ioni di litio con caricabatteria rapido GAL 1880 CV. Tempi di carica rapidi grazie all'elevata corrente di carica di 8 ampere, al raffreddamento attivo e alla procedura di carica controllata. Semplice da utilizzare e poco ingombrante grazie al dispositivo di avvolgimento del cavo elettrico. Per tutte le batterie con attacco batteria da 18 V AMPShare o Bosch Professional. Tempi di carica (fino all'80 % della capacità max.): GBA 18 V 2.0 Ah: 15 min., GBA 18 V 4.0 Ah: 25 min., GBA 18 V 5.0 Ah: 35 min., ProCORE 18 V 4.0 Ah: 32 min., ProCORE 18 V 8.0 Ah: 68 min., ProCORE 18 V 12.0 Ah: 113 min.

Tensione V	Capacità Ah	Nr. ordine	Prezzo in € IVA escl.
18	5	9 26 04 246 01 0	261,00



STARTER SET DI BATTERIE ProCORE 18 V 4.0 AH AS

2 batterie agli ioni di litio con celle HighPower con caricabatteria rapido GAL 1880 CV. Tempi di carica rapidi grazie all'elevata corrente di carica di 8 ampere, al raffreddamento attivo e alla procedura di carica controllata. Semplice da utilizzare e poco ingombrante grazie al dispositivo di avvolgimento del cavo elettrico. Per tutte le batterie con attacco batteria da 18 V AMPShare o Bosch Professional. Tempi di carica (fino all'80 % della capacità max.): GBA 18 V 2.0 Ah: 15 min., GBA 18 V 4.0 Ah: 25 min., GBA 18 V 5.0 Ah: 35 min., ProCORE 18 V 4.0 Ah: 32 min., ProCORE 18 V 8.0 Ah: 68 min., ProCORE 18 V 12.0 Ah: 113 min.

Tensione V	Capacità Ah	Nr. ordine	Prezzo in € IVA escl.
18	4	9 26 04 228 01 0	289,00



STARTER SET DI BATTERIE ProCORE 18 V 8.0 AH AS

2 batterie agli ioni di litio ProCORE con celle HighPower con caricabatteria rapido GAL 18 V-160. Tempi di carica rapidi grazie all'elevata corrente di carica di 16 ampere, alla modalità di carica Power Boost, al raffreddamento attivo e alla procedura di carica controllata. Con indicatore dello stato di carica e dispositivo per il montaggio su parete. Per tutte le batterie con attacco batteria da 18 V AMPShare o Bosch Professional. Tempi di carica (fino all'80 % della capacità max.): GBA 18 V 2.0 Ah: 15 min., GBA 18 V 4.0 Ah: 16 min., GBA 18 V 5.0 Ah: 20 min., ProCORE 18 V 4.0 Ah: 32 min., ProCORE 18 V 8.0 Ah: 32 min., ProCORE 18 V 12.0 Ah: 36 min.

Tensione V	Capacità Ah	Nr. ordine	Prezzo in € IVA escl.
18	8	9 26 04 229 01 0	453,00



STARTER SET DI BATTERIE ProCORE 18 V 12.0 AH AS

2 batterie agli ioni di litio ProCORE con celle HighPower con caricabatteria rapido GAL 18 V-160. Tempi di carica rapidi grazie all'elevata corrente di carica di 16 ampere, alla modalità di carica Power Boost, al raffreddamento attivo e alla procedura di carica controllata. Con indicatore dello stato di carica e dispositivo per il montaggio su parete. Per tutte le batterie con attacco batteria da 18 V AMPShare o Bosch Professional. Tempi di carica (fino all'80 % della capacità max.): GBA 18 V 2.0 Ah: 15 min., GBA 18 V 4.0 Ah: 16 min., GBA 18 V 5.0 Ah: 20 min., ProCORE 18 V 4.0 Ah: 32 min., ProCORE 18 V 8.0 Ah: 32 min., ProCORE 18 V 12.0 Ah: 36 min.

Tensione V	Capacità Ah	Nr. ordine	Prezzo in € IVA escl.
18	12	9 26 04 241 01 0	654,00



CARICABATTERIA RAPIDO GAL 18 V-160 AS

Tempi di carica rapidi grazie all'elevata corrente di carica di 16 ampere, alla modalità di carica Power Boost, al raffreddamento attivo e alla procedura di carica controllata. Con indicatore dello stato di carica e dispositivo per il montaggio su parete. Per tutte le batterie con attacco batteria da 18 V AMPShare o Bosch Professional. Tempi di carica (fino all'80 % della capacità max.): GBA 18 V 2.0 Ah: 15 min., GBA 18 V 4.0 Ah: 16 min., GBA 18 V 5.0 Ah: 20 min., ProCORE 18 V 4.0 Ah: 32 min., ProCORE 18 V 8.0 Ah: 32 min., ProCORE 18 V 12.0 Ah: 36 min.

Nr. ordine	Prezzo in € IVA escl.
9 26 04 339 01 0	136,00



CARICABATTERIA RAPIDO GAL 1880 CV AS

Tempi di carica rapidi grazie all'elevata corrente di carica di 8 ampere, al raffreddamento attivo e alla procedura di carica controllata. Semplice da utilizzare e poco ingombrante grazie al dispositivo di avvolgimento del cavo elettrico. Per tutte le batterie con attacco batteria da 18 V AMPShare o Bosch Professional. Tempi di carica (fino all'80 % della capacità max.): GBA 18 V 2.0 Ah: 15 min., GBA 18 V 4.0 Ah: 25 min., GBA 18 V 5.0 Ah: 35 min., ProCORE 18 V 4.0 Ah: 32 min., ProCORE 18 V 8.0 Ah: 68 min., ProCORE 18 V 12.0 Ah: 113 min.

Nr. ordine	Prezzo in € IVA escl.
9 26 04 335 01 0	106,00

ACCESSORI

L-BOXX**280**

L'equipaggiamento perfetto per ogni applicazione. Lavorare in piena mobilità con il sistema L-BOXX.

**L-BOXX®****BILANCIERI****282**

I bilancieri aumentano il comfort di utilizzo e la sicurezza. Per carichi da 0,5 a 60 kg.

**ALTRI PRODOTTI****285**

12 L-BOXX

L-BOXX 136 FEIN L-BOXX 238 FEIN XL-BOXX FEIN i-BOXX 72 FEIN



La valigetta portautensili pensata con un concetto modulare. Un sistema, infinite possibilità.

Larghezza	mm	445	445	607	367
Lunghezza	mm	358	358	395	316
Altezza	mm	152	254	179	64
Volume del contenitore	l	13	25,5	30	5,9
Peso	kg	2,2	2,8	3,2	0,9

I VANTAGGI DEI PRODOTTI FEIN

- + Stoccaggio ordinato di utensili e accessori.
- + Trasporto sicuro dell'utensile e dei suoi accessori.
- + Meccanismo a scatto brevettato.
- + Compatibile con i sistemi di allestimento veicoli di rinomati produttori.

Nr. ordine	3 39 01 680 00 0	3 39 01 690 00 0	3 39 01 740 00 0	3 39 01 789 00 0
EAN	4014586464022	4014586464039	4014586466934	4014586473024
Prezzo in € IVA escl. [PK02]	57,50	66,90	88,60	23,30

Per gli accessori vedere pagina 281

ACCESSORI L-BOXX

**SISTEMA RACK COPERCHIO VALIGETTA i-BOXX FEIN**

Sistema a scaffale portatile. Compatibile con il sistema L-BOXX.

Larghezza mm	Lunghezza mm	Altezza mm	Peso kg	Nr. ordine	Prezzo in € IVA escl.
442	342	50	1	3 39 01 791 00 0	43,10

**SISTEMA RACK SINGOLO PER VALIGETTA i-BOXX FEIN**

Il sistema Rack è un attacco singolo simile a uno scaffale per una valigetta i-BOXX o un cassetto con illimitate possibilità di combinazione e ampliamento.

Larghezza mm	Lunghezza mm	Altezza mm	Peso kg	Nr. ordine	Prezzo in € IVA escl.
442	342	101	1,1	3 39 01 790 00 0	38,00

**INSERTO COPERCHIO VALIGETTA L-BOXX FEIN**

Inserto coperchio in schiuma rigida EPP per valigetta FEIN L-BOXX 136, 238 ecc.

Protegge il contenuto delle scatole interne e degli scomparti per la minuteria durante il trasporto evitando che questi si mischino involontariamente.

Larghezza mm	Lunghezza mm	Altezza mm	Peso kg	Nr. ordine	Prezzo in € IVA escl.
405	321	21	0,07	3 39 06 420 00 0	10,60

**INSERTO COPERCHIO VALIGETTA XL-BOXX FEIN**

Inserto coperchio in schiuma rigida EPP per valigetta XL-BOXX FEIN

Protegge il contenuto degli scomparti per la minuteria durante il trasporto evitando che questi si mischino involontariamente.

Larghezza mm	Lunghezza mm	Altezza mm	Peso kg	Nr. ordine	Prezzo in € IVA escl.
596	361	17	0,14	3 39 06 428 00 0	12,80

**CARRELLO PER FEIN L-BOXX**

Piastra mobile con 4 ruote piroettanti, 2 delle quali bloccabili con freno integrato. Tutte le valigette L-BOXX del sistema possono essere inserite sul carrello con ruote con un clic.

Larghezza mm	Lunghezza mm	Altezza mm	Peso kg	Nr. ordine	Prezzo in € IVA escl.
646	492	184	3,8	3 39 10 136 00 0	140,00

12 BILANCIERI

BILANCIERE FINO A 1,5 KG



BILANCIERE FINO A 2,5 KG



Sicuro aggancio di elettroutensili e apparecchiature elettriche che le rende «prive di peso».

Carico regolabile	kg	0,5 - 1,5	1,5 - 2,5
Regolazione di fabbrica	kg	1	2
Estensione max. cavo	m	0,9	0,9
Versione		Robusto cavo in nylon	Robusto cavo in nylon
Peso	kg	0,35	0,35

I VANTAGGI DEI PRODOTTI FEIN

- + Dimensioni ridotte.
- + Forza di trazione costante.
- + Facilità d'impostazione.
- + Robusto cavo in nylon.
- + Cavo elettrico a spirale disponibile come accessorio

Nr. ordine	9 08 01 012 00 8	9 08 01 023 00 1
EAN	4014586835075	4014586835099
Prezzo in € IVA escl. [PK01]	83,00	91,00

Per gli accessori vedere pagina 284

BILANCIERE FINO A 1,5 KG



BILANCIERE FINO A 2,5 KG



Sicuro aggancio di elettroutensili e apparecchiature elettriche che le rende «prive di peso».

Carico regolabile	kg	0,5 - 1,5	1,5 - 2,5
Regolazione di fabbrica	kg	1	2
Estensione max. cavo	m	0,9	0,9
Versione		Fune metallica	Fune metallica
Peso	kg	0,35	0,35

I VANTAGGI DEI PRODOTTI FEIN

- + Forza di trazione costante.
- + Cavo in acciaio antistrappo.
- + Cavo elettrico a spirale disponibile come accessorio

Nr. ordine	9 08 01 052 00 4	9 08 01 037 00 9
EAN	4014586854052	4014586835228
Prezzo in € IVA escl. [PK01]	99,00	106,00

Per gli accessori vedere pagina 284

**BILANCIERE FINO
A 3 KG****BILANCIERE FINO
A 5 KG****BILANCIERE FINO
A 6,5 KG**

Sicuro aggancio di elettroutensili e apparecchiature elettriche che le rende «prive di peso».

Carico regolabile	kg	1 - 3	2,5 - 5	3,5 - 6,5
Regolazione di fabbrica	kg	2	3,5	5
Estensione max. cavo	m	2	2	2
Versione		Fune metallica	Fune metallica	Fune metallica
Peso	kg	3,2	3,2	3,2

**I VANTAGGI DEI PRODOTTI
FEIN**

- + Forza di trazione costante.
- + Cavo in acciaio antistrappo.
- + Cavo elettrico a spirale disponibile come accessorio

Nr. ordine	9 08 01 024 00 9	9 08 01 025 00 3	9 08 01 026 00 6
EAN	4014586835105	4014586835136	4014586835143
Prezzo in € IVA escl. [PK01]	227,00	239,00	260,00

Per gli accessori vedere pagina 284

**BILANCIERE FINO
A 9 KG****BILANCIERE FINO
A 11 KG****BILANCIERE FINO
A 14 KG****BILANCIERE FINO
A 17 KG**

Sicuro aggancio di elettroutensili e apparecchiature elettriche che le rende «prive di peso».

Carico regolabile	kg	4,5 - 9	7,5 - 11	10 - 14	13,5 - 17
Regolazione di fabbrica	kg	7	9	12	15
Estensione max. cavo	m	2	2	2	2
Versione		Fune metallica	Fune metallica	Fune metallica	Fune metallica
Peso	kg	3,2	3,2	3,2	3,2

**I VANTAGGI DEI PRODOTTI
FEIN**

- + Forza di trazione costante.
- + Cavo in acciaio antistrappo.
- + Cavo elettrico a spirale disponibile come accessorio

Nr. ordine	9 08 01 027 00 0	9 08 01 028 00 8	9 08 01 029 00 2	9 08 01 030 00 4
EAN	4014586835150	4014586835167	4014586835174	4014586835181
Prezzo in € IVA escl. [PK01]	277,00	291,00	276,00	310,00

Per gli accessori vedere pagina 284

12 BILANCIERI

BILANCIERE FINO A 25 KG



BILANCIERE FINO A 32 KG



BILANCIERE FINO A 45 KG



BILANCIERE FINO A 60 KG



Sicuro aggancio di elettrotensili e apparecchiature elettriche che le rende «prive di peso».

Carico regolabile	kg	13 - 25	22 - 32	30 - 45	45 - 60
Regolazione di fabbrica	kg	15	25	40	50
Estensione max. cavo	m	1,9	1,9	1,9	1,9
Versione		Fune metallica	Fune metallica	Fune metallica	Fune metallica
Peso	kg	11,2	11,5	12	12,4

I VANTAGGI DEI PRODOTTI FEIN

- + Forza di trazione costante.
- + Cavo in acciaio antistrappo.
- + Cavo elettrico a spirale disponibile come accessorio

Nr. ordine	9 08 01 055 00 0	9 08 01 056 00 0	9 08 01 057 00 0	9 08 01 058 00 0
EAN	4014586880693	4014586880709	4014586880716	4014586880723
Prezzo in € IVA escl. [PK01]	875,00	982,00	1.198,00	1.426,00

Per gli accessori vedere pagina 284

ACCESSORI GENERICI



CAVO ELETTRICO CON SPINA

per elettrotensili. Cavi di alimentazione della qualità HO 5 RN-F 2 x 1.

Nr. ordine	Prezzo in € IVA escl.
3 07 07 157 03 5	45,60

BILANCIERE FINO A 60 KG



DISPOSITIVO DI ARRESTO

per il fissaggio del cavo teso. Facilita la sostituzione dell'utensile agganciato.

Nr. ordine	Prezzo in € IVA escl.
3 02 40 239 01 4	98,50



GANCIO GIREVOLE

per l'aggancio all'anello in acciaio. Impedisce al cavo di attorcigliarsi.

Nr. ordine	Prezzo in € IVA escl.
3 02 32 044 01 0	185,00

AKP 18-600 AS



Pistola per cartucce potente e flessibile per l'applicazione rapida e precisa di sigillanti e adesivi di diversa viscosità e per il riempimento dei giunti.

Tensione batteria	V	18
Compatibilità batteria		ioni di litio / ioni di litio ProCORE
Attacco batteria		18 V AMPShare
Forza di pressione massima	N	3 500
Capacità cartuccia	ml	310, 400
Capacità sacchetto	ml	300, 400, 600
Velocità di avanzamento	mm/sec	7
Larghezza	mm	255
Lungh.	mm	635
Altezza	mm	80
Peso senza batteria	kg	2,20
Nr. ordine		7 146 01 61 00 0
EAN		4014586897271
Prezzo in € IVA escl. [PK01]		424,00

I VANTAGGI DEI PRODOTTI FEIN

- + Con una forza di spinta massima di 3 500 N e una velocità di avanzamento a vuoto fino a 7 mm/s, il potente motore garantisce una rapida velocità di lavorazione, anche nella lavorazione di materiali particolarmente viscosi.
- + Lavorare con precisione non è mai stato così semplice: grazie ai 9 livelli di velocità, all'interruttore a levetta e alla regolazione in continuo della velocità di pressione, il flusso di materiale può essere regolato in un batter d'occhio.
- + La funzione d'inversione automatica dello stantuffo (no-drip-function) interrompe la pressione al rilascio dell'interruttore a levetta evitando così qualsiasi gocciolamento o perdita del materiale utilizzato.
- + Sostituzione rapida senza chiavi di servizio per passare dalle cartucce ai salsicciotti e viceversa.
- + Utilizzo ottimale del materiale grazie a una pressatura pressoché totale.
- + Flusso costante di sigillante e ridotta formazione di bolle d'aria.
- + Electronic Cell Protection (ECP): L'ECP protegge la batteria da sovraccarichi, surriscaldamento e scarica profonda.
- + La tecnologia COOLPACK garantisce una maggiore durata della batteria e quindi un funzionamento più lungo.
- + Lo stato di carica della batteria può essere letto direttamente sulla batteria.
- + Compatibile con le batterie AMPShare / Bosch Professional da 18 V.

SET AKP 18-600 AS PER IL RISANAMENTO DEI GIUNTI DI DILATAZIONE



Il set perfetto per il risanamento dei giunti di dilatazione. La nostra potente e flessibile pistola per cartucce a batteria incontra il nostro migliore MULTIMASTER a batteria oscillante con una confezione di coltelli universali per quasi tutti i giunti di dilatazione.

Tensione batteria	V	18
Compatibilità batteria		ioni di litio / ioni di litio ProCORE
Attacco batteria		18 V AMPShare
Nr. ordine		7 190 22 60 00 0
EAN		4014586898636
Prezzo in € IVA escl. [PK01]		879,00

Dati tecnici MULTIMASTER a batteria AMM 700 1.7 Q AS vedi pagina 232

I VANTAGGI DEI PRODOTTI FEIN

- + 50 coltelli universali di forma diritta per quasi tutti i giunti di dilatazione.
 - + Prezzo imbattibile rispetto all'acquisto singolo
- Pistola per cartucce a batteria AKP 18-600 AS:**
- + Con una forza di spinta massima di 3 500 N e una velocità di avanzamento a vuoto fino a 7 mm/s, il potente motore garantisce una rapida velocità di lavorazione, anche nella lavorazione di materiali particolarmente viscosi.
 - + Lavorare con precisione non è mai stato così semplice: grazie ai 9 livelli di velocità, all'interruttore a levetta e alla regolazione in continuo della velocità di pressione, il flusso di materiale può essere regolato in un batter d'occhio.
 - + La funzione d'inversione automatica dello stantuffo (no-drip-function) interrompe la pressione al rilascio dell'interruttore a levetta evitando così qualsiasi gocciolamento o perdita del materiale utilizzato.
- MULTIMASTER a batteria AMM 700 1.7 Q AS:**
- + Concepito per il distacco dei vetri e i lavori sulla carrozzeria.
 - + Sistema antivibrazioni: per lavorare costantemente in modo piacevole e sicuro con vibrazioni ridotte ed eccellente smorzamento del rumore.
 - + QuickIN: sostituzione dell'utensile in meno di 3 secondi grazie al sistema di serraggio rapido senza chiavi di servizio brevettato FEIN.

FORNITURA

1 MULTIMASTER a batteria AMM 700 1.7 Q AS, 1 pistola per cartucce a batteria AKP 18-600 Q AS, 50 coltelli, 1 coperchio di protezione per il cambio utensile

12 PISTOLA PER CARTUCCE A BATTERIA

SET AKP 18-600 AS PER IL RISANAMENTO DEI GIUNTI DI DILATAZIONE TOP



FORNITURA

1 MULTIMASTER a batteria AMM 700 1.7 Q AS, 1 pistola per cartucce a batteria AKP 18-600 Q AS, 2 batterie GBA 18 V 4.0 AH AS, 1 Caricabatteria rapido GAL 1880 CV AS, 50 coltelli, 1 coperchio di protezione per il cambio utensile

Il set perfetto per il risanamento dei giunti di dilatazione. La nostra potente e flessibile pistola per cartucce a batteria incontra il nostro migliore MULTIMASTER a batteria oscillante con una confezione di coltelli universali per quasi tutti i giunti di dilatazione. Inizia subito a lavorare con le batterie e il caricabatterie in dotazione.

Tensione batteria	V	18
Capacità di carica della batteria	Ah	4
Compatibilità batteria	Ioni di litio / Ioni di litio ProCORE	
Attacco batteria	18 V AMPShare	
Nr. ordine	7 190 23 60 00 0	
EAN	4014586898643	
Prezzo in € IVA escl. [PK01]	1.044,00	

Dati tecnici MULTIMASTER a batteria AMM 700 1.7 Q AS vedi pagina 232

I VANTAGGI DEI PRODOTTI FEIN

- + 50 coltelli universali di forma dritta per quasi tutti i giunti di dilatazione.
 - + Prezzo imbattibile rispetto all'acquisto singolo
- Pistola per cartucce a batteria AKP 18-600 AS:**
- + Con una forza di spinta massima di 3 500 N e una velocità di avanzamento a vuoto fino a 7 mm/s, il potente motore garantisce una rapida velocità di lavorazione, anche nella lavorazione di materiali particolarmente viscosi.
 - + Lavorare con precisione non è mai stato così semplice: grazie ai 9 livelli di velocità, all'interruttore a levetta e alla regolazione in continuo della velocità di pressione, il flusso di materiale può essere regolato in un batter d'occhio.
 - + La funzione d'inversione automatica dello stantuffo (no-drip-function) interrompe la pressione al rilascio dell'interruttore a levetta evitando così qualsiasi gocciolamento o perdita del materiale utilizzato.
- MULTIMASTER a batteria AMM 700 1.7 Q AS:**
- + Concepito per il distacco dei vetri e i lavori sulla carrozzeria.
 - + Sistema antivibrazioni: per lavorare costantemente in modo piacevole e sicuro con vibrazioni ridotte ed eccellente smorzamento del rumore.
 - + QuickIN: sostituzione dell'utensile in meno di 3 secondi grazie al sistema di serraggio rapido senza chiavi di servizio brevettato FEIN.

SET AKP 18-600 AS AUTOGLASS



FORNITURA

1 MULTIMASTER a batteria AMM 700 1.7 Q AS, 1 pistola per cartucce a batteria AKP 18-600 Q AS, 2 set di accessori per cristalli auto, 1 coperchio di protezione per il cambio utensile

Il set perfetto per i cristalli auto. La nostra potente e flessibile pistola per cartucce a batteria incontra il nostro migliore MULTIMASTER a batteria oscillante per il settore automobilistico, che include numerosi accessori per il taglio dei vetri e la lavorazione della carrozzeria in una confezione di scorta.

Tensione batteria	V	18
Compatibilità batteria	Ioni di litio / Ioni di litio ProCORE	
Attacco batteria	18 V AMPShare	
Nr. ordine	7 190 24 60 00 0	
EAN	4014586898681	
Prezzo in € IVA escl. [PK01]	989,00	

Dati tecnici MULTIMASTER a batteria AMM 700 1.7 Q AS vedi pagina 232

I VANTAGGI DEI PRODOTTI FEIN

- + Prezzo imbattibile rispetto all'acquisto singolo
- Pistola per cartucce a batteria AKP 18-600 AS:**
- + Con una forza di spinta massima di 3 500 N e una velocità di avanzamento a vuoto fino a 7 mm/s, il potente motore garantisce una rapida velocità di lavorazione, anche nella lavorazione di materiali particolarmente viscosi.
 - + Lavorare con precisione non è mai stato così semplice: grazie ai 9 livelli di velocità, all'interruttore a levetta e alla regolazione in continuo della velocità di pressione, il flusso di materiale può essere regolato in un batter d'occhio.
 - + La funzione d'inversione automatica dello stantuffo (no-drip-function) interrompe la pressione al rilascio dell'interruttore a levetta evitando così qualsiasi gocciolamento o perdita del materiale utilizzato.
- MULTIMASTER a batteria AMM 700 1.7 Q AUTOGLAS AS:**
- + Concepito per il distacco dei vetri e i lavori sulla carrozzeria.
 - + Sistema antivibrazioni: per lavorare costantemente in modo piacevole e sicuro con vibrazioni ridotte ed eccellente smorzamento del rumore.
 - + QuickIN: sostituzione dell'utensile in meno di 3 secondi grazie al sistema di serraggio rapido senza chiavi di servizio brevettato FEIN.

**SET AKP 18-600 AS
AUTOGLASS TOP**



Il set perfetto per i cristalli auto. La nostra potente e flessibile pistola per cartucce a batteria incontra il nostro migliore MULTIMASTER a batteria oscillante per il settore automobilistico, che include numerosi accessori per il taglio dei vetri e la lavorazione della carrozzeria in una confezione di scorta. Inizia subito a lavorare con le batterie e il caricabatterie in dotazione.

Tensione batteria	V	18
Capacità di carica della batteria	Ah	4
Compatibilità batteria	lioni di litio / lioni di litio ProCORE	
Attacco batteria	18 V AMPShare	
Nr. ordine	7 190 25 60 00 0	
EAN	4014586898698	
Prezzo in € IVA escl. [PK01]	1.154,00	

Dati tecnici MULTIMASTER a batteria AMM 700 1.7 Q AS vedi pagina 232

FORNITURA

1 MULTIMASTER a batteria AMM 700 1.7 Q AS, 1 pistola per cartucce a batteria AKP 18-600 Q AS, 2 batterie GBA 18 V 4.0 AH AS, 1 Caricabatteria rapido GAL 1880 CV AS, 2 set di accessori per cristalli auto, 1 coperchio di protezione per il cambio utensile

I VANTAGGI DEI PRODOTTI FEIN

- + Prezzo imbattibile rispetto all'acquisto singolo
- Pistola per cartucce a batteria AKP 18-600 AS:**
- + Con una forza di spinta massima di 3 500 N e una velocità di avanzamento a vuoto fino a 7 mm/s, il potente motore garantisce una rapida velocità di lavorazione, anche nella lavorazione di materiali particolarmente viscosi.
- + Lavorare con precisione non è mai stato così semplice: grazie ai 9 livelli di velocità, all'interruttore a levetta e alla regolazione in continuo della velocità di pressione, il flusso di materiale può essere regolato in un batter d'occhio.
- + La funzione d'inversione automatica dello stantuffo (no-drip-function) interrompe la pressione al rilascio dell'interruttore a levetta evitando così qualsiasi gocciolamento o perdita del materiale utilizzato.
- MULTIMASTER a batteria AMM 700 1.7 Q AUTOGLAS AS:**
- + Concepito per il distacco dei vetri e i lavori sulla carrozzeria.
- + Sistema antivibrazioni: per lavorare costantemente in modo piacevole e sicuro con vibrazioni ridotte ed eccellente smorzamento del rumore.
- + QuickIN: sostituzione dell'utensile in meno di 3 secondi grazie al sistema di serraggio rapido senza chiavi di servizio brevettato FEIN.

12 RADIO A BATTERIA

ARAD 18 BC AS



FORNITURA

1 alimentatore di rete, 1 cavo Aux,
1 batteria a bottone al litio da
3 V CR2032

Radio digitale da cantiere robusta e mobile, con un suono chiaro e di elevata qualità e un'estrema flessibilità per lavorare piacevolmente anche in condizioni di lavoro particolarmente difficili.

Memorie FM		8
Slot memoria DAB+		8
Tensione batteria	V	18
Compatibilità batteria		Ioni di litio / Ioni di litio ProCORE
Attacco batteria		18 V AMPShare
Peso senza batteria	kg	2,50

Nr. ordine	9 26 04 204 01 0
EAN	4014586897288
Prezzo in € IVA escl. [PK01]	219,00

I VANTAGGI DEI PRODOTTI FEIN

- + Due altoparlanti da 15 W con diaframmi passivi aggiuntivi garantiscono un suono chiaro e unico e un'esperienza di ascolto di altissima qualità.
- + Il suono perfetto ovunque: le quattro sorgenti di riproduzione (DAB+, Bluetooth®, FM e AUX), il funzionamento con batteria ricaricabile e alimentazione di rete, nonché i dispositivi per il posizionamento verticale e orizzontale garantiscono possibilità di applicazione universali e portano un gradevole suono in ogni luogo di lavoro.
- + Grazie all'alloggiamento robusto e compatto con protezione IP 54, urti, sporco, polvere e umidità non costituiscono un problema e l'utilizzo in condizioni estreme, come ad esempio in cantiere, è ben protetto.
- + Impugnatura e gancio per un posizionamento verticale e orizzontale.
- + Opzione di ricarica USB.
- + Possibilità di collegare due radio a uno smartphone per ottenere un suono stereo.
- + Batteria agli ioni di litio ProCORE con celle HighPower, indicatore dello stato di carica ed «Electronic Cell Protection» (ECP). L'ECP protegge la batteria da sovraccarichi, surriscaldamento e scarica profonda. La tecnologia COOLPACK 2.0 garantisce il 135 % in più di durata della batteria rispetto alle batterie non dotate di tecnologia COOLPACK e quindi un funzionamento più lungo. Compatibile con tutti gli utensili a batteria da 18 V con attacco batteria da 18 V AMPShare o Bosch Professional.

**GUAINA DI PROTEZIONE BATTERIA**

per proteggere la superficie del pezzo in lavorazione per batteria agli ioni di litio 18 V; 3 Ah

Tensione V	Capacità Ah	Nr. ordine	Prezzo in € IVA escl.
18	3	3 21 74 020 01 0	27,10

**GUAINA DI PROTEZIONE BATTERIA**

per proteggere la superficie del pezzo in lavorazione per batteria agli ioni di litio 18 V; 6 Ah

Tensione V	Capacità Ah	Nr. ordine	Prezzo in € IVA escl.
18	6	3 21 74 019 01 0	26,90

**CONTENITORE IN PLASTICA**

Inserto per valigia con coperchio richiudibile per minuteria e accessori, adatto a valigetta portautensili 3 39 01 118 01 0, max 5 pz./valigetta.

Nr. ordine	Prezzo in € IVA escl.
3 39 01 119 00 0	5,92

**PASTA DA TAGLIO**

Lubrificante per il taglio della lamiera

Nr. ordine	Prezzo in € IVA escl.
3 21 32 046 00 0	19,40

**FIORETTO MAGNETICO**

Pratico utensile con elevata forza magnetica per una veloce e semplice raccolta dei trucioli metallici.

Nr. ordine	Prezzo in € IVA escl.
6 42 01 005 01 0	62,80

**GUANTI DA LAVORO**

Antivibrazioni, certificati secondo EN 388/420, EN ISO 10819, CEE n° 0200, 1 paio a conf.

gr.	Nr. ordine	Prezzo in € IVA escl.
9 L	3 21 73 003 00 3	102,00
10 XL	3 21 73 004 00 1	102,00
11 XXL	3 21 73 005 00 5	102,00

BATTERIA DA 18 V**BATTERIA HIGHPOWER**

Batteria agli ioni di litio HighPower con celle ad alta capacità di carica, indicatore dello stato di carica e FEIN SafetyCell Technology. Erogazione di corrente costantemente elevata con un'intensità superiore del 75 % rispetto alla batteria agli ioni di litio. Consigliata per trapani a base magnetica per punte a corona a batteria e levigatrici angolari a batteria. Può essere utilizzata su tutti gli utensili a batteria da 18 V FEIN.

Tensione V	Capacità Ah	Peso kg	Nr. ordine	Prezzo in € IVA escl.
18	5,2	0,75	9 26 04 179 02 0	153,00

**BATTERIA**

Batteria agli ioni di litio con indicatore dello stato di carica e FEIN SafetyCell Technology. Protezione della batteria e della macchina da sovraccarichi, surriscaldamento e scarica profonda. Può essere utilizzata su tutti gli utensili a batteria da 18 V FEIN.

Tensione V	Capacità Ah	Conf. pz.	Peso kg	Nr. ordine	Prezzo in € IVA escl.
18	3	12	0,45	9 26 04 182 03 0	1.081,00
18	3	1	0,45	9 26 04 182 02 0	94,00
18	6	1	0,7	9 26 04 175 02 0	130,00

**STARTER SET DI BATTERIE**

2 batterie agli ioni di litio con caricabatteria rapido ALG 80.

Brevi tempi di carica grazie all'elevata corrente di carica di 8 ampere e alla procedura di carica gestita dal processo.

Grande display a LED con indicatore dello stato di carica e presa USB per caricare da postazione mobile piccoli dispositivi come smartphone e tablet. Tempi di carica (80 % della capacità max.): 12 e 18 V / 3 Ah: 31 min., 12 e 18 V / 6 Ah: 38 min.

Tensione V	Capacità Ah	Nr. ordine	Prezzo in € IVA escl.
18	6	9 26 04 314 01 0	303,00
18	3	9 26 04 315 01 0	236,00

**CARICABATTERIA RAPIDO ALG 80**

Brevi tempi di carica grazie all'elevata corrente di carica di 8 ampere e alla procedura di carica gestita dal processo.

Grande display a LED con indicatore dello stato di carica e presa USB per caricare da postazione mobile piccoli dispositivi come smartphone e tablet. Per tutte le batterie agli ioni di litio FEIN.

Tempi di carica (80 % della capacità max.): 12 e 18 V / 3 Ah: 31 min., 12 e 18 V / 6 Ah: 38 min., 18 V / 5,2 Ah: 33 min.

Conf. pz.	Nr. ordine	Prezzo in € IVA escl.
1	9 26 04 180 01 0	74,00
25	9 26 04 180 02 0	1.465,00

DATI TECNICI

**MACCHINE IN
ORDINE NUMERICO 292**

**ACCESSORI IN
ORDINE NUMERICO 297**

**VALORI LIMITE
DI ESPOSIZIONE
ALLE VIBRAZIONI
E ALLE EMISSIONI
ACUSTICHE 346**

13 MACCHINE IN ORDINE NUMERICO

Nr. ordine	EAN	Descrizione	Prezzo in € IVA escl.	PK	Pagina
3 21 72 050 02 0	4014586461311	VersaMAG	353,00	01	190
3 39 01 680 00 0	4014586464022	L-BOXX 136 FEIN	57,50	02	280
3 39 01 680 01 0	4014586460956	L-BOXX 136 FEIN	50,20	02	-
3 39 01 690 00 0	4014586464039	L-BOXX 238 FEIN	66,90	02	280
3 39 01 789 00 0	4014586473024	i-BOXX 72 FEIN	23,30	02	280
7 112 62 60 00 0	4014586883830	ASW 18-30 PC	1.254,00	05	95
7 112 63 60 00 0	4014586883847	ASW 18-45 PC	1.312,00	05	95
7 112 64 60 00 0	4014586883854	ASW 18-60 PC	1.370,00	05	95
7 112 66 60 00 0	4014586887920	ASW 18-6 PC	662,00	05	94
7 112 68 60 00 0	4014586887968	ASW 18-12 PC	662,00	05	94
7 112 70 60 00 0	4014586888002	ASW 18-18 PC	662,00	05	94
7 112 77 60 00 0	4014586891422	ASM 18-3 PC	578,00	05	93
7 112 78 60 00 0	4014586891446	ASM 18-8 PC	578,00	05	93
7 112 79 60 00 0	4014586891460	ASM 18-12 PC	578,00	05	93
7 113 11 63 00 0	4014586881461	ASCS 6.3 Select	375,00	01	97
7 113 22 64 00 0	4014586887203	ABS 18 Q Select	275,00	18	86
7 113 23 64 00 0	4014586887265	ASB 18 Q Select	299,00	18	86
7 115 06 64 00 0	4014586887425	ASCD 18-300 W2 Select	322,00	18	91
7 115 07 64 00 0	4014586887449	ASCD 18-200 W4 Select	310,00	18	91
7 115 08 64 00 0	4014586891651	ASCD 18-1000 W34 Select	488,00	18	91
7 116 11 64 00 0	4014586887340	ASCM 18 QM Select	335,00	18	85
7 116 12 64 00 0	4014586889900	ASCM 18 QSW Select	270,00	18	85
7 122 01 61 00 0	4014586898155	CCG 18-115-10 AS	432,00	01	114
7 122 02 61 00 0	4014586898162	CCG 18-125-10 AS	432,00	01	115
7 122 03 61 00 0	4014586898179	CCG 18-115-10 PD AS	432,00	01	114
7 122 04 61 00 0	4014586898186	CCG 18-125-10 PD AS	432,00	01	115
7 122 05 61 00 0	4014586896991	CCG 18-125-10 PD-SEC AS	499,00	01	113
7 122 05 62 00 0	4014586897011	CCG 18-125-10 PD-SEC Set 8 Ah ProCORE AS	849,00	01	113
7 122 06 61 00 0	4014586897059	CCG 18-115-10 PD-SEC AS	499,00	01	112
7 122 06 62 00 0	4014586897073	CCG 18-115-10 PD-SEC Set 8 Ah ProCORE AS	849,00	01	112
7 122 07 61 00 0	4014586897202	CCG 18-125-7 AS	197,00	01	106
7 122 09 61 00 0	4014586897226	CCG 18-125-15 AS	432,00	01	106
7 123 04 61 00 0	4014586897158	AGSZ 18-280 BL AS	360,00	01	122
7 123 05 61 00 0	4014586897165	AGSZ 18-280 LBL AS	391,00	01	122
7 123 06 61 00 0	4014586897172	AGSZ 18-90 LBL AS	421,00	01	122
7 129 36 61 00 0	4014586895277	MULTIMASTER a batteria AMM 700 Max Top 4.0 Ah AS	593,00	03	212
7 129 36 62 00 0	4014586895284	MULTIMASTER a batteria AMM 700 Max AS	307,00	03	213
7 129 36 63 00 0	4014586895291	MULTIMASTER a batteria AMM 700 Max Top AS	362,00	03	212
7 129 37 61 00 0	4014586895307	MULTIMASTER a batteria AMM 700 1.7 Q AS	307,00	03	232
7 129 37 62 00 0	4014586895314	MULTIMASTER a batteria AMM 700 1.7 Q Cristalli auto AS	703,00	03	232
7 129 37 63 00 0	4014586898926	MULTIMASTER AMM 700 1.7 Q risanamento dei giunti	703,00	03	238
7 129 37 64 00 0	4014586898933	MULTIMASTER AMM 700 1.7 Q risanamento dei giunti	494,00	03	238
7 129 38 61 00 0	4014586895321	MULTIMASTER a batteria AMM 500 Plus Top 4.0 Ah AS	483,00	03	213
7 129 38 62 00 0	4014586895338	MULTIMASTER a batteria AMM 500 Plus AS	230,00	03	214
7 129 38 63 00 0	4014586895345	MULTIMASTER a batteria AMM 500 Plus Top AS	252,00	03	214
7 130 05 61 00 0	4014586898599	ABSS 18 1.6 E AS	703,00	01	165
7 130 05 62 00 0	4014586899169	ABSS 18 1.6 E AS Set	741,00	01	165
7 130 05 63 00 0	4014586899176	ABSS 18 1.6 E AS Set 1x 5 Ah	889,00	01	165
7 130 05 64 00 0	4014586899183	ABSS 18 1.6 E AS Set 2x 5 Ah	981,00	01	165
7 130 06 61 00 0	4014586898605	ABLS 18 1.6 E AS	595,00	01	161
7 130 06 62 00 0	4014586899190	ABLS 18 1.6 E AS	587,00	01	161
7 130 06 63 00 0	4014586899206	ABLS 18 1.6 E AS Set 1x 5 Ah	735,00	01	161
7 130 06 64 00 0	4014586899213	ABLS 18 1.6 E AS Set 2x 5 Ah	827,00	01	161
7 132 10 61 00 0	4014586898612	ABLK 18 1.3 CSE AS	583,00	01	150
7 132 10 62 00 0	4014586899220	ABLK 18 1.3 CSE AS Set	627,00	01	150
7 132 10 63 00 0	4014586899237	ABLK 18 1.3 CSE AS Set 1x 5 Ah	775,00	01	150
7 132 10 64 00 0	4014586899244	ABLK 18 1.3 CSE AS Set 2x 5 Ah	867,00	01	150
7 132 11 61 00 0	4014586898568	ABLK 18 1.6 E AS	631,00	01	151
7 132 11 62 00 0	4014586899251	ABLK 18 1.6 E AS Set	649,00	01	151
7 132 11 63 00 0	4014586899268	ABLK 18 1.6 E AS Set 1x 5 Ah	799,00	01	151
7 132 11 64 00 0	4014586899275	ABLK 18 1.6 E AS Set 2x 5 Ah	889,00	01	151

Nr. ordine	EAN	Descrizione	Prezzo in € IVA escl.	PK	Pagina
7 138 02 62 00 0	4014586898209	AKFH 18-5 AS	1.235,00	01	178
7 138 05 61 00 0	4014586898247	Set base smussi diritti AKFH 18-5 AS	1.612,00	01	178
7 138 05 62 00 0	4014586898254	Set base smussi diritti AKFH 18-5 AS con 1 batteria da 8 Ah ProCORE	1.858,00	01	178
7 138 05 63 00 0	4014586898261	Set base smussi diritti AKFH 18-5 AS con 2 batterie da 8 Ah ProCORE	1.973,00	01	178
7 140 01 64 00 0	4014586889214	ABH 18	462,00	01	74
7 146 01 61 00 0	4014586897271	AKP 18-600 AS	424,00	01	285
7 170 03 61 00 0	4014586898285	AKBU 35 PMQ AS	1.754,00	01	36
7 170 04 61 00 0	4014586898292	AKBU 35 PMQW AS	1.754,00	01	36
7 170 04 62 00 0	4014586899596	AKBU 35 PMQW AS CONSTRUCTION-SITE Set 3/4" Weldon / HSS NOVA 50	1.969,00	01	38
7 170 04 63 00 0	4014586899602	AKBU 35 PMQW 18 V AS Set 1x 12 Ah	2.085,00	01	37
7 170 04 64 00 0	4014586899633	AKBU 35 PMQW 18 V AS Set 2x 8 Ah	2.166,00	01	37
7 170 04 65 00 0	4014586899688	AKBU 35 PMQW 18 V AS CONSTRUCTION-SITE 1x 12 Ah Set 3/4" Weldon / HSS NOVA 50	2.325,00	01	38
7 170 04 66 00 0	4014586899718	AKBU 35 PMQW 18 V AS CONSTRUCTION-SITE 2x 8 Ah Set 3/4" Weldon / HSS NOVA 50	2.399,00	01	39
7 190 22 60 00 0	4014586898636	Set AKP 18-600 AS per il risanamento dei giunti di dilatazione	879,00	01	239
7 190 23 60 00 0	4014586898643	Set AKP 18-600 AS per il risanamento dei giunti di dilatazione TOP	1.044,00	01	239
7 190 24 60 00 0	4014586898681	Set AKP 18-600 AS AUTOGLASS	989,00	01	233
7 190 25 60 00 0	4014586898698	Set AKP 18-600 AS AUTOGLASS TOP	1.154,00	01	233
7 202 51 60 00 0	4014586889849	BOZ 32-4 M	1.558,00	01	72
7 205 47 60 00 0	4014586874463	BOS 16	634,00	01	71
7 205 49 60 00 0	4014586876443	BOS 16-2	716,00	01	71
7 205 51 60 00 0	4014586878843	WBP 10	474,00	01	75
7 205 52 60 00 0	4014586882413	BOP 6	381,00	01	67
7 205 52 61 00 0	4014586881973	Set BOP 6	419,00	01	67
7 205 53 60 00 0	4014586882468	BOP 10	394,00	01	68
7 205 53 61 00 0	4014586881980	Set BOP 10	432,00	01	68
7 205 54 60 00 0	4014586882512	BOP 10-2	457,00	01	69
7 205 54 61 00 0	4014586881997	Set BOP 10-2	490,00	01	69
7 205 55 60 00 0	4014586882567	BOP 13-2	478,00	01	70
7 205 55 61 00 0	4014586882017	Set BOP 13-2	513,00	01	70
7 209 38 60 00 0	4014586881256	GWP 10	789,00	01	76
7 221 48 00 23 0	4014586862699	WPO 14-15 E	607,00	01	139
7 221 48 50 01 0	4014586862712	Set Marine WPO 14-15 E	755,00	01	140
7 221 48 51 01 0	4014586867069	WPO 14-15 E - Set	625,00	01	139
7 221 48 60 00 0	4014586872216	Set Marine WPO 14-15 E	574,00	01	139
7 221 49 00 23 0	4014586862729	WPO 14-25 E	594,00	01	128
7 221 49 50 01 0	4014586862743	WPO 14-25 E - Set Start per acciaio inox	1.048,00	01	128
7 221 49 51 01 0	4014586867113	WPO 14-25 E	623,00	01	140
7 221 63 00 23 0	4014586866055	WPO 10-25 E	550,00	01	141
7 221 63 51 01 0	4014586867199	WPO 10-25 E - Set	560,00	01	141
7 221 67 60 00 0	4014586868936	Set KS 10-38 E	1.072,00	01	129
7 221 98 60 00 0	4014586885506	WSG 7-115	96,00	19	107
7 222 65 60 00 0	4014586891477	WSG 7-125	96,00	19	107
7 222 67 60 00 0	4014586895802	CG 15-125 BL	363,00	19	116
7 222 67 62 00 0	4014586898308	CG 15-125 BL Set Heavy Duty	406,00	19	118
7 222 75 60 00 0	4014586895864	RS 17-70 E	1.531,00	01	128
7 222 75 61 00 0	4014586895871	Set RS 17-70 E	1.795,00	01	129
7 222 76 60 00 0	4014586895895	CG 15-125 BLP	363,00	19	117
7 222 77 60 00 0	4014586895956	CG 15-150 BLP	363,00	19	116
7 222 78 60 00 0	4014586896014	CG 15-150 BL	363,00	19	117
7 222 79 60 00 0	4014586894980	CG 10-125	129,00	19	107
7 222 80 60 00 0	4014586895000	CG 13-125 V	215,00	19	108
7 222 81 60 00 0	4014586895017	CG 17-125	238,00	19	108
7 222 82 60 00 0	4014586895024	CG 17-125 Inox	262,00	19	109
7 222 83 60 00 0	4014586895031	CG 17-150	238,00	19	109
7 222 85 60 00 0	4014586896076	CG 15-125 BLP Inox	363,00	19	117
7 222 86 60 00 0	4014586896137	CG 15-125 BL Inox	363,00	19	116
7 223 16 60 00 0	4014586879505	GSZ 8-280 P	318,00	01	124
7 223 17 60 00 0	4014586879437	GSZ 8-280 PE	349,00	01	124
7 223 19 60 00 0	4014586879444	GSZ 8-280 PEL	599,00	01	125
7 223 20 60 00 0	4014586879451	GSZ 8-90 PEL	714,00	01	125
7 223 22 60 00 0	4014586880501	GSZ 11-320 PERL	645,00	01	126

13 MACCHINE IN ORDINE NUMERICO

Nr. ordine	EAN	Descrizione	Prezzo in € IVA escl.	PK	Pagina
7 223 23 60 00 0	4014586880525	GSZ 11-90 PERL	763,00	01	126
7 223 24 60 00 0	4014586880594	GSZ 4-280 EL	546,00	01	123
7 223 25 60 00 0	4014586880648	GSZ 4-90 EL	546,00	01	123
7 228 05 50 00 0	4014586867250	BF 10-280 E	749,00	01	129
7 228 05 51 00 0	4014586867267	Set start FEIN BF 10-280 E	887,00	01	130
7 229 67 69 00 0	4014586897769	MULTIMASTER MM 500 Plus	310,00	03	216
7 229 67 70 00 0	4014586897813	MULTIMASTER MM 500 Plus Top	387,00	03	216
7 229 68 63 00 0	4014586897868	MULTIMASTER MM 700 Max	375,00	03	215
7 229 68 64 00 0	4014586897912	MULTIMASTER MM 700 Max Top	498,00	03	215
7 229 69 62 00 0	4014586897967	MULTIMASTER MM 700 1.7 Basic	530,00	03	235
7 229 69 63 00 0	4014586897998	MULTIMASTER MM 700 1.7 Q Basic	530,00	03	235
7 229 70 64 00 0	4014586898049	MULTIMASTER MM 700 1.7 Q Bus e autocarri	659,00	03	234
7 229 70 65 00 0	4014586898063	MULTIMASTER MM 700 1.7 Q Cristalli auto	659,00	03	234
7 229 70 66 00 0	4014586898940	MULTIMASTER MM 700 1.7 Q Risanamento giunti di dilatazione	659,00	03	240
7 229 72 64 00 0	4014586898094	MULTIMASTER MM 300 Plus Start	257,00	03	216
7 230 31 61 00 0	4014586874661	BSS 1.6 E	759,00	01	166
7 230 31 62 00 0	4014586899992	BSS 1.6 E Set	829,00	01	166
7 230 32 61 00 0	4014586874739	BSS 1.6 CE	853,00	01	167
7 230 32 62 00 0	4014586900001	BSS 1.6 CE Set	913,00	01	167
7 230 33 61 00 0	4014586874807	BSS 2.0 E	1.051,00	01	168
7 230 33 62 00 0	4014586900018	Set BSS 2.0 E	1.119,00	01	168
7 230 34 61 00 0	4014586874876	BLS 1.6 E	707,00	01	162
7 230 34 62 00 0	4014586900025	Set BLS 1.6 E	729,00	01	162
7 230 35 61 00 0	4014586874944	BLS 2.5 E	1.091,00	01	163
7 230 35 62 00 0	4014586900032	Set BLS 2.5 E	1.112,00	01	163
7 232 38 60 00 0	4014586869858	BLK 1.6 E	746,00	01	154
7 232 38 61 00 0	4014586900049	BLK 1.6 E Set	799,00	01	154
7 232 39 60 00 0	4014586869926	BLK 1.6 LE	1.076,00	01	155
7 232 40 60 00 0	4014586869995	BLK 2.0 E	1.025,00	01	156
7 232 40 61 00 0	4014586900056	BLK 2.0 E Set	1.078,00	01	156
7 232 41 60 00 0	4014586870069	BLK 1.3 TE	699,00	01	153
7 232 41 61 00 0	4014586900063	BLK 1.3 TE Set	799,00	01	153
7 232 42 60 00 0	4014586870137	BLK 1.3 CSE	699,00	01	152
7 232 42 61 00 0	4014586900070	BLK 1.3 CSE Set	799,00	01	152
7 232 46 61 00 0	4014586897677	BLK 3.5 E	1.838,00	01	157
7 232 47 61 00 0	4014586897714	BLK 5.0 E	2.790,00	01	157
7 234 23 00 23 0	4014586858500	ASTxe 649-1	2.482,00	01	174
7 236 54 60 00 0	4014586894447	MKAS 355	836,00	01	172
7 238 16 61 00 0	4014586892696	KFH 17-8 R	1.998,00	01	179
7 238 18 61 00 0	4014586892733	KFH 17-15 R	3.046,00	01	179
7 245 01 60 00 0	4014586894331	GRIT GHB 15-50	970,00	01	250
7 245 02 60 00 0	4014586894362	GRIT GHB 15-50 Inox	1.060,00	01	250
7 270 40 61 00 0	4014586872995	KBM 50 U	2.325,00	01	46
7 270 41 61 00 0	4014586872834	KBM 50 Q	2.143,00	01	45
7 270 42 61 00 0	4014586874272	KBM 50 auto	2.787,00	01	50
7 270 43 61 00 0	4014586872902	KBM 65 U	3.018,00	01	47
7 270 51 60 00 0	4014586881645	KBE 50-2	1.450,00	01	24
7 270 53 61 00 0	4014586886039	KBU 35 Q	1.334,00	01	40
7 270 54 61 00 0	4014586886763	KBU 35 QW	1.334,00	01	40
7 270 54 63 00 0	4014586897295	KBU 35 QW Structural Steel-Set 3/4" Weldon	1.684,00	01	41
7 270 54 64 00 0	4014586897325	KBU 35 QW Fabricator M12 Tapping-Set 3/4" Weldon	2.134,00	01	41
7 270 55 61 00 0	4014586886053	KBU 35 MQ	1.684,00	01	43
7 270 56 61 00 0	4014586886770	KBU 35 MQW	1.684,00	01	43
7 270 57 61 00 0	4014586886077	KBU 35-2 Q	1.846,00	01	44
7 270 58 61 00 0	4014586886787	KBU 35-2 QW	1.846,00	01	44
7 270 60 61 00 0	4014586889740	KBU 110-4 M	3.714,00	01	48
7 270 71 61 00 0	4014586890524	KBU 35 PQ	1.664,00	01	42
7 270 72 61 00 0	4014586890548	KBU 35 PQW	1.664,00	01	42
7 270 94 61 00 0	4014586894539	KBE 32	696,00	01	23
7 270 95 61 00 0	4014586894614	KBE 32 QW	789,00	01	23
7 273 23 62 00 0	4014586897356	KBC 36 MAGFORCE	1.427,00	01	26

Nr. ordine	EAN	Descrizione	Prezzo in € IVA escl.	PK	Pagina
7 273 23 63 00 0	4014586897424	KBC 36 MAGFORCE Machinery-Set 3/4" Weldon	1.917,00	01	27
7 273 23 64 00 0	4014586897462	KBC 36 MAGFORCE Structural Steel-Set 3/4" Weldon / HSS NOVA 25	1.857,00	01	26
7 273 23 65 00 0	4014586897509	KBC 36 MAGFORCE Truckframe-Set 3/4" Weldon / HSS SPECIAL 25	2.089,00	01	27
7 273 24 61 00 0	4014586898551	KBE 36 MAGSPEED	1.081,00	01	23
7 273 25 61 00 0	4014586897608	KBM 50 UQW	2.325,00	01	46
7 273 26 61 00 0	4014586897622	KBM 65 UQW	3.018,00	01	47
7 273 27 61 00 0	4014586897646	KBM 50 auto QW	2.787,00	01	50
7 273 28 61 00 0	4014586899794	KBE 36 QW MAGSPEED	1.163,00	01	24
7 273 28 62 00 0	4014586899664	KBE 36 QW MAGSPEED Fabrication Set	1.392,00	01	24
7 534 08 00 00 0	4014586855639	STS 325 R	3.044,00	01	174
7 536 03 00 01 0	4014586861906	MOtlx 6-25	840,00	03	236
7 901 05 00 40 3	4014586857879	GRIT GXE	1.168,00	13	255
7 901 23 00 44 3	4014586871936	GRIT GXC	1.666,00	13	255
7 901 24 00 44 3	4014586873145	GRIT GXW	961,00	13	255
7 901 31 00 40 3	4014586872018	GRIT GX 75	1.456,00	13	254
7 901 32 00 40 3	4014586872063	GRIT GX 75 2H	1.581,00	13	254
7 902 01 00 40 3	4014586858913	GRIT GI 75	2.267,00	13	257
7 902 02 00 40 3	4014586858944	GRIT GI 75 2H	2.475,00	13	257
7 902 04 00 40 3	4014586858999	GRIT GI 150	2.740,00	13	258
7 902 05 00 40 3	4014586859019	GRIT GI 150 2H	2.906,00	13	258
7 902 07 00 40 3	4014586859057	GRIT GIE	1.968,00	13	259
7 902 12 00 44 3	4014586867656	GRIT GIC	3.353,00	13	259
7 902 13 00 40 3	4014586872599	GRIT GIMS 75	3.968,00	13	259
7 902 14 00 40 3	4014586872643	GRIT GIMS 150	4.101,00	13	259
7 902 16 00 40 3	4014586878614	GIMS 75 2H	5.081,00	13	260
7 902 17 00 40 3	4014586878621	GIMS 150 2H	5.422,00	13	260
7 902 18 00 40 3	4014586878645	GIMS 75-6	4.250,00	13	260
7 902 19 00 40 3	4014586878683	GIMS 150-6	4.929,00	13	260
7 902 23 00 23 2	4014586887043	GRIT GI 100 EF	1.642,00	13	257
7 902 23 00 40 3	4014586887067	GRIT GI 100	1.399,00	13	257
7 902 29 50 44 3	4014586878126	GRIT GIS 75	2.021,00	13	258
7 902 30 50 44 3	4014586878225	GRIT GIS 150	2.429,00	13	258
7 902 35 00 40 3	4014586880921	GRIT GILSGIB	6.665,00	13	261
7 902 48 00 40 3	4014586880945	GRIT GIL	3.689,00	13	261
7 902 51 00 40 3	4014586880976	GRIT GILS	9.496,00	13	261
7 905 01 00 40 3	4014586888255	GRIT GKS 75	1.491,00	13	264
7 905 02 00 23 2	4014586888262	GRIT GKS 75	1.256,00	13	264
7 905 02 00 40 3	4014586888279	GRIT GKS 75	1.004,00	13	264
7 905 03 00 40 3	4014586888293	GRIT GKS 75	1.138,00	13	265
7 905 04 00 40 3	4014586888309	GRIT GKS 75 2H	1.216,00	13	265
9 03 16 223 00 8	4014586847924	MBS 32 F	3.107,00	01	80
9 03 20 223 00 0	4014586878515	IBS 16	639,00	01	79
9 03 21 223 00 0	4014586895475	MBS 16 X	1.340,00	01	79
9 03 22 223 00 0	4014586895482	MBS 25 F	1.911,00	01	80
9 07 01 003 02 0	4014586896564	Set morsa FEIN VersaMAG	489,00	01	190
9 07 01 007 00 0	4014586899749	Set foratura a corona FEIN VersaMAG CM3	879,00	01	190
9 08 01 012 00 8	4014586835075	Bilanciere fino a 1,5 kg	83,00	01	282
9 08 01 023 00 1	4014586835099	Bilanciere fino a 2,5 kg	91,00	01	282
9 08 01 024 00 9	4014586835105	Bilanciere fino a 3 kg	227,00	01	283
9 08 01 025 00 3	4014586835136	Bilanciere fino a 5 kg	239,00	01	283
9 08 01 026 00 6	4014586835143	Bilanciere fino a 6,5 kg	260,00	01	283
9 08 01 027 00 0	4014586835150	Bilanciere fino a 9 kg	277,00	01	283
9 08 01 028 00 8	4014586835167	Bilanciere fino a 11 kg	291,00	01	283
9 08 01 029 00 2	4014586835174	Bilanciere fino a 14 kg	276,00	01	283
9 08 01 030 00 4	4014586835181	Bilanciere fino a 17 kg	310,00	01	283
9 08 01 037 00 9	4014586835228	Bilanciere fino a 2,5 kg	106,00	01	282
9 08 01 052 00 4	4014586854052	Bilanciere fino a 1,5 kg	99,00	01	282
9 08 01 055 00 0	4014586880693	Bilanciere fino a 25 kg	875,00	01	284
9 08 01 056 00 0	4014586880709	Bilanciere fino a 32 kg	982,00	01	284
9 08 01 057 00 0	4014586880716	Bilanciere fino a 45 kg	1.198,00	01	284
9 08 01 058 00 0	4014586880723	Bilanciere fino a 60 kg	1.426,00	01	284

13 MACCHINE IN ORDINE NUMERICO

Nr. ordine	EAN	Descrizione	Prezzo in € IVA escl.	PK	Pagina
9 20 29 060 00 0	4014586882956	FEIN Dustex 35 LX	624,00	01	199
9 20 30 060 00 0	4014586882994	FEIN Dustex 35 LX AC	737,00	01	199
9 20 31 060 00 0	4014586883052	FEIN Dustex 35 MX	793,00	01	198
9 20 32 060 00 0	4014586883069	FEIN Dustex 35 MX AC	904,00	01	198
9 20 35 060 00 0	4014586891828	Set FEIN Dustex 25 L	431,00	01	201
9 20 35 223 00 0	4014586891866	FEIN Dustex 25 L	355,00	01	201
9 20 36 060 00 0	4014586891903	Set FEIN Dustex 35 L	491,00	01	200
9 20 36 223 00 0	4014586891941	FEIN Dustex 35 L	418,00	01	200
9 26 04 203 01 0	4014586895734	ASBS 18-10 AS	192,00	01	194
9 26 04 204 01 0	4014586897288	ARAD 18 BC AS	219,00	01	288
9 90 01 001 00 1	4014586871974	GRIT GXR	1.375,00	13	255
9 90 01 002 00 0	4014586858340	GRIT GIXS	347,00	13	262
9 90 01 003 00 0	4014586859064	GRIT GIB	331,00	13	261
9 90 01 004 00 0	4014586859071	GRIT GIBE	2.173,00	13	262
9 90 01 007 00 1	4014586878263	GRIT GIR	2.731,00	13	262
9 90 01 009 00 0	4014586859125	GRIT GIXBE	2.292,00	13	262
9 90 01 012 00 0	4014586880488	GRIT GHBD	325,00	01	250
9 90 01 012 01 0	4014586886992	GRIT GHBM	609,00	01	251
9 90 01 012 02 0	4014586887005	GRIT GHBR	750,00	01	251

Nr. ordine	EAN	Descrizione	Prezzo in € IVA escl.	PK	Pagina
3 01 09 128 01 8	4014586198071	Adattatore	14,50	04	-
3 01 09 141 00 3	4014586224060	Matrice, Conf. 1 pz.	71,50	02	158
3 01 09 141 02 0	4014586318134	Matrice, Conf. 2 pz.	115,00	02	158
3 01 09 141 03 0	4014586318141	Matrice, Conf. 5 pz.	250,00	02	158
3 01 09 154 00 7	4014586246598	Supporto portamatrice	285,00	02	158
3 01 09 169 00 9	4014586265056	Matrice, Conf. 1 pz.	214,00	02	158
3 01 09 169 03 0	4014586275024	Set punzone 3 mm, Cr	271,00	02	158
3 01 09 169 04 0	4014586318158	Matrice, Conf. 2 pz.	344,00	02	158
3 01 09 170 00 1	4014586265063	Matrice, Conf. 1 pz.	243,00	02	158
3 01 09 170 03 0	4014586275031	Set punzone 3 mm, Cr	296,00	02	158
3 01 09 170 04 0	4014586318165	Matrice, Conf. 2 pz.	386,00	02	158
3 01 09 203 00 0	4014586351230	Cuneo adattatore	8,42	02	-
3 02 16 130 00 4	4014586010427	Perno	3,20	02	-
3 02 17 337 00 2	4014586245225	Perni di centraggio, Lunghezza 125 mm	24,20	02	-
3 02 17 338 00 0	4014586251271	Perni di centraggio, Lunghezza 85 mm	18,20	02	-
3 02 17 359 00 0	4014586341958	Perni di centraggio, Lunghezza 80 mm, Ø 6,35 mm	17,30	02	-
3 02 17 362 01 0	4014586425184	Perni di centraggio, Lunghezza 184 mm, Ø 7,98 mm	36,10	02	58
3 02 17 366 01 0	4014586471266	Perni di centraggio, Lunghezza 158 mm, Ø 6,35 mm	30,20	02	58
3 02 29 216 00 5	4014586012155	Carter di protezione	7,66	02	137
3 02 29 347 01 0	4014586354330	Ganci blocca filo in metallo	7,31	02	-
3 02 31 003 00 3	4014586012414	Catena di bloccaggio	65,90	02	-
3 02 31 008 00 0	4014586012421	Catena di bloccaggio	161,00	02	-
3 02 31 013 02 7	4014586012483	Catena a rullini	230,00	08	-
3 02 31 029 00 2	4014586224183	Catena a rullini	11,60	08	-
3 02 31 034 01 0	4014586422145	Pezzo catena	203,00	08	-
3 02 31 035 01 0	4014586422169	Pezzo catena	8,34	08	-
3 02 31 036 01 0	4014586422176	Pezzo catena	16,90	08	-
3 02 32 044 01 0	4014586232591	Gancio girevole	185,00	02	284
3 02 32 046 00 8	4014586259604	Dispositivo di aggancio	5,13	06	73
3 02 34 022 00 9	4014586012865	Morsetto	3,15	08	-
3 02 40 239 01 4	4014586232584	Dispositivo di arresto	98,50	02	284
3 02 40 247 00 2	4014586253510	Supporto pompa lubrificazione	22,10	02	-
3 02 40 308 01 0	4014586353111	Set anello per vuoto	15,00	02	-
3 02 40 395 00 0	4014586444321	Perno di sicurezza	2,46	02	92
3 02 40 396 00 0	4014586444338	Anello di fissaggio	4,56	02	92
3 02 40 396 01 0	4014586444345	Set di fissaggio	18,50	02	92
3 05 01 242 00 1	4014586014272	Bussola distanziale	8,42	02	-
3 05 01 345 01 0	4014586272993	Anello colorato, Tinta nero, Conf. 10 pz.	21,70	06	-
3 05 01 345 02 0	4014586273006	Anello colorato, Tinta colori assortiti, Conf. 7 pz.	18,90	06	-
3 05 01 346 01 0	4014586273013	Anello colorato, Tinta grigio, Conf. 10 pz.	21,70	06	-
3 05 01 347 01 0	4014586273020	Anello colorato, Tinta verde, Conf. 10 pz.	21,70	06	-
3 05 01 348 01 0	4014586273037	Anello colorato, Tinta blu, Conf. 10 pz.	21,70	06	-
3 05 01 349 01 0	4014586273044	Anello colorato, Tinta rosso, Conf. 10 pz.	21,70	06	-
3 05 01 350 01 0	4014586273051	Anello colorato, Tinta arancione, Conf. 10 pz.	21,70	06	-
3 05 01 351 01 0	4014586274898	Anello colorato, Tinta giallo, Conf. 10 pz.	21,70	06	-
3 05 01 352 01 0	4014586317106	Anello colorato, Tinta nero, Conf. 10 pz.	21,70	06	95
3 05 01 352 02 0	4014586317113	Anello colorato, Tinta colori assortiti, Conf. 7 pz.	18,10	06	95
3 05 01 353 01 0	4014586317120	Anello colorato, Tinta grigio, Conf. 10 pz.	21,70	06	95
3 05 01 354 01 0	4014586317137	Anello colorato, Tinta verde, Conf. 10 pz.	21,70	06	95
3 05 01 355 01 0	4014586317144	Anello colorato, Tinta blu, Conf. 10 pz.	21,70	06	95
3 05 01 356 01 0	4014586317151	Anello colorato, Tinta rosso, Conf. 10 pz.	21,70	06	95
3 05 01 357 01 0	4014586317168	Anello colorato, Tinta arancione, Conf. 10 pz.	21,70	06	95
3 05 01 358 01 0	4014586317175	Anello colorato, Tinta giallo, Conf. 10 pz.	21,70	06	95
3 05 05 066 01 5	4014586235271	Guida boccola	44,90	02	-
3 05 05 068 01 7	4014586248769	Guida boccola	45,60	02	-
3 05 05 069 01 1	4014586258928	Guida boccola	29,40	02	-
3 05 17 028 00 7	4014586016931	Tubo di raccordo, Ø 32 mm	3,62	02	-
3 05 17 029 00 1	4014586016948	Tubo di raccordo, Ø 27 mm	4,44	02	-
3 06 05 109 00 6	4014586224503	Tubo adattatore	1,60	02	-
3 06 05 110 00 8	4014586224510	Tubo adattatore	1,60	02	-

13 ACCESSORI IN ORDINE NUMERICO

Nr. ordine	EAN	Descrizione	Prezzo in € IVA escl.	PK	Pagina
3 07 06 268 00 6	4014586022260	Cavo elettrico con spina	104,00	02	-
3 07 07 157 03 5	4014586321035	Cavo elettrico con spina	45,60	06	284
3 07 28 123 00 7	4014586030104	Spina mobile diritta	33,60	02	-
3 07 28 124 00 5	4014586030111	Spina mobile diritta	45,60	02	-
3 07 28 130 00 0	4014586030173	Presa mobile diritta	41,20	02	-
3 07 28 131 00 9	4014586030180	Presa mobile diritta	53,00	02	-
3 07 28 137 00 5	4014586030241	Presa fissa da parete	46,40	02	-
3 07 28 138 00 3	4014586030258	Presa fissa da parete	61,80	02	-
3 07 28 141 00 8	4014586030289	Presa fissa da incasso	65,40	02	-
3 07 28 432 00 0	4014586410388	Adattatore a spina EU-GB	7,71	02	-
3 07 28 452 00 0	4014586424507	Adattatore a spina EU-GB	10,00	02	-
3 07 49 065 00 9	4014586031927	Quadro allacciamento	2.172,00	10	-
3 07 49 067 00 6	4014586031941	Quadro allacciamento	3.136,00	10	-
3 07 49 068 00 4	4014586031965	Quadro allacciamento	3.715,00	10	-
3 07 49 069 00 8	4014586031972	Quadro allacciamento	3.883,00	10	-
3 07 49 070 00 0	4014586031989	Quadro allacciamento	4.870,00	10	-
3 07 49 073 00 6	4014586032016	Quadro allacciamento	2.808,00	10	-
3 07 49 086 00 0	4014586032108	Quadro allacciamento	4.101,00	10	-
3 07 49 099 00 5	4014586032221	Quadro allacciamento	3.487,00	10	-
3 07 49 100 00 6	4014586326375	Quadro allacciamento	3.517,00	10	-
3 07 51 144 00 3	4014586032993	Salvamotore	125,00	02	-
3 07 56 017 00 6	4014586033358	Interruttore salvamotore	34,80	02	-
3 07 56 084 00 8	4014586264189	Interruttore salvamotore	260,00	02	-
3 07 56 085 00 2	4014586264196	Interruttore salvamotore, Versione 16 A	260,00	02	-
3 07 56 086 00 5	4014586264202	Interruttore salvamotore	260,00	02	-
3 07 56 087 00 9	4014586264219	Interruttore salvamotore, Versione 16 A	260,00	02	-
3 07 56 088 00 7	4014586264226	Interruttore salvamotore, Versione 16 A	291,00	02	-
3 07 56 089 00 1	4014586264233	Interruttore salvamotore, Versione 16 A	291,00	02	-
3 07 56 090 00 3	4014586264240	Interruttore salvamotore, Versione 16 A	291,00	02	-
3 07 56 093 00 9	4014586264271	Interruttore salvamotore, Versione 32 A	269,00	02	-
3 07 56 094 00 7	4014586264288	Interruttore salvamotore	269,00	02	-
3 07 56 095 00 1	4014586264295	Interruttore salvamotore, Versione 32 A	269,00	02	-
3 07 56 096 00 4	4014586264301	Interruttore salvamotore, Versione 32 A	302,00	02	-
3 07 56 097 00 8	4014586264318	Interruttore salvamotore, Versione 32 A	302,00	02	-
3 07 56 098 00 6	4014586264325	Interruttore salvamotore, Versione 32 A	302,00	02	-
3 07 98 592 77 0	4014586622040	Cavo	11,80	02	-
3 12 07 103 01 3	4014586044910	Testa orbitale	182,00	06	134
3 13 08 072 00 0	4014586048123	Coltello mobile/fisso, Spessore lamiera 1 mm	39,80	02	163
3 13 08 092 00 8	4014586210803	Coltello fisso	85,30	02	-
3 13 08 096 00 7	4014586210810	Coltello mobile, Spessore lamiera 4,2 mm	143,00	02	-
3 13 08 098 00 9	4014586213477	Coltello mobile, Spessore lamiera 2 mm	223,00	02	-
3 13 08 111 00 2	4014586229829	Perno coltello	21,30	02	169
3 13 08 113 00 9	4014586229836	Placchette di taglio	142,00	02	169
3 13 08 123 00 8	4014586229867	Coltello, Spessore lamiera 1,3 mm	210,00	02	169
3 13 08 136 00 2	4014586229805	Coltello fisso, Spessore lamiera 3,5 mm	71,40	02	-
3 13 08 143 00 6	4014586230092	Coltello fisso, Spessore lamiera 2 mm	82,30	02	-
3 13 08 146 00 1	4014586232911	Cottello mobile, Spessore lamiera 3,5 mm	72,50	02	-
3 13 08 147 00 5	4014586232928	Cottello mobile, Spessore lamiera 2 mm	86,60	02	-
3 13 08 150 00 9	4014586239583	Coltello, Spessore lamiera 1,6 mm	96,30	02	169
3 13 08 151 00 8	4014586239590	Coltello per tagli curvi, Spessore lamiera 1 mm	102,00	02	169
3 13 08 152 00 1	4014586239606	Coltello, Spessore lamiera 0,8 mm	116,00	02	169
3 13 08 153 01 4	4014586239613	Placchette di taglio	104,00	02	169
3 13 08 153 02 0	4014586239620	Placchette di taglio	104,00	02	169
3 13 09 039 00 0	4014586048543	Perno di supporto	146,00	02	-
3 13 09 040 00 2	4014586048550	Matrice	75,50	02	159
3 13 09 093 00 3	4014586199931	Matrice	86,90	02	159
3 13 09 094 00 1	4014586199948	Matrice	98,80	02	159
3 13 09 097 00 2	4014586199955	Punzone	78,80	02	159
3 13 09 098 00 0	4014586199962	Punzone	115,00	02	159
3 13 09 100 01 4	4014586199986	Manicotto distanziatore	138,00	02	159

Nr. ordine	EAN	Descrizione	Prezzo in € IVA escl.	PK	Pagina
3 13 09 107 00 0	4014586210742	Matrice	141,00	02	159
3 13 09 108 00 8	4014586210759	Matrice	141,00	02	159
3 13 09 109 00 2	4014586210766	Matrice	141,00	02	159
3 13 09 114 00 8	4014586210780	Sacchetto raccogli-trucioli	126,00	02	-
3 13 09 121 00 2	4014586209876	Piastrina d'usura	16,30	02	159
3 13 09 122 00 5	4014586209883	Matrice, Conf. 1 pz.	96,50	02	159
3 13 09 122 02 0	4014586318172	Matrice, Conf. 2 pz.	173,00	02	159
3 13 09 122 03 0	4014586318189	Matrice, Conf. 5 pz.	412,00	02	159
3 13 09 141 00 0	4014586465548	Punzone	104,00	02	159
3 13 09 141 01 0	4014586465555	Set punzone 3 mm, Cr	232,00	02	159
3 13 09 142 00 0	4014586465562	Punzone	104,00	02	159
3 13 09 142 01 0	4014586465579	Set punzone 3 mm, Cr	232,00	02	159
3 13 22 169 00 5	4014586053202	Tubo di raccordo	31,60	02	-
3 13 22 757 01 6	4014586261386	Sacchetto filtrante, Versione Dustex II, 25	58,70	02	-
3 13 22 765 00 9	4014586261454	Cartuccia filtrante	77,70	02	-
3 13 22 767 01 5	4014586261478	Tubo aspirazione	68,00	02	-
3 13 22 771 00 9	4014586261492	Adattatore	7,20	02	134
3 13 22 772 00 2	4014586261508	Manicotto di riduzione	14,50	02	-
3 13 22 810 01 0	4014586307718	Sacchetto filtrante, Versione Dustex 40	61,80	02	-
3 13 22 811 01 0	4014586307725	Sacchetto filtrante, Versione Dustex 40	120,00	02	-
3 13 24 000 10 1	4014586457550	Cuffia di protezione, Ø 125 mm	17,20	06	119
3 13 24 000 10 2	4014586457567	Cuffia di protezione, Ø 150 mm	20,70	06	119
3 13 24 000 11 1	4014586457635	Impugnatura antivibrazione	9,20	06	119
3 13 24 000 14 2	4014586457864	Cuffia di protezione per lavori di taglio, Ø 125 mm	21,40	02	119
3 13 24 000 14 3	4014586457871	Cuffia di protezione per lavori di taglio, Ø 150 mm	26,80	02	119
3 13 24 000 14 4	4014586457888	Filtro di protezione dalla polvere	13,30	02	119
3 13 24 000 18 7	4014586463452	Adattatore utensile	10,90	02	195
3 13 24 000 18 8	4014586463469	Tubo aspirazione	38,80	02	195
3 13 24 000 18 9	4014586463476	Curva	7,35	02	195
3 13 24 000 19 0	4014586463483	Tubo aspirazione	19,40	02	195
3 13 24 000 19 1	4014586463490	Bocchetta per interstizi	8,55	02	195
3 13 24 000 19 2	4014586463506	Filtro a pieghe	35,50	02	195
3 13 24 000 19 3	4014586463513	Spazzola per pavimenti	17,00	02	195
3 13 24 000 19 4	4014586463520	Set di rulli	14,50	02	195
3 13 27 064 00 8	4014586199580	Ganasce di protezione in acciaio	65,30	02	176
3 13 27 068 00 7	4014586199627	Vite di bloccaggio cpl.	29,60	02	-
3 13 33 090 00 0	4014586368375	Mandrino portapunta	43,40	02	-
3 13 33 118 00 0	4014586368382	Mandrino portapunta	37,20	02	-
3 13 35 017 01 1	4014586262390	Rullo di rinvio	99,80	02	130
3 13 45 012 01 0	4014586366197	Filtro aspiratore	40,40	02	202
3 13 45 059 01 0	4014586366210	Filtro aspiratore	77,80	02	202
3 13 45 060 01 0	4014586366227	Filtro aspiratore	123,00	02	202
3 13 45 061 01 0	4014586366234	Sacchetto filtrante in tessuto, Versione Dustex 25 L, Conf. 5 pz.	32,40	02	203
3 13 45 062 01 0	4014586366241	Sacchetto filtrante in tessuto, Versione Dustex 35 L, Conf. 5 pz.	42,00	02	203
3 13 45 063 01 0	4014586366258	Sacco di smaltimento, Conf. 5 pz.	45,80	02	203
3 13 45 064 01 0	4014586366265	Filtro permanente	79,30	02	203
3 13 45 065 01 0	4014586366272	Tubo aspirazione, Ø 27 mm, Lunghezza 4 m	103,00	02	202
3 13 45 066 01 0	4014586366289	Tubo aspirazione, Ø 35 mm, Lunghezza 4 m	89,80	02	202
3 13 45 067 01 0	4014586366296	Prolunga tubo flessibile, Ø 27 mm, Lunghezza 2,5 m	93,50	02	202
3 13 45 068 01 0	4014586366302	Prolunga tubo flessibile, Ø 35 mm, Lunghezza 2,5 m	75,90	02	202
3 13 45 069 01 0	4014586366319	Set di riparazione	40,40	02	202
3 13 45 070 01 0	4014586366326	Curva	17,10	02	202
3 13 45 071 01 0	4014586366333	Tubo aspirazione	40,40	02	202
3 13 45 071 02 0	4014586368528	Set accessori	110,00	02	203
3 13 45 072 01 0	4014586366340	Spazzola per pavimenti	51,70	02	202
3 13 45 073 01 0	4014586366357	Spazzola	48,40	02	202
3 13 45 074 01 0	4014586366364	Bocchetta per interstizi	8,03	02	202
3 13 45 075 01 0	4014586366371	Bocchetta poltrone	12,40	02	202
3 13 45 076 01 0	4014586366388	Pennello di aspirazione	15,20	02	202
3 13 45 077 01 0	4014586366395	Spazzola d'aspirazione	27,10	02	202

13 ACCESSORI IN ORDINE NUMERICO

Nr. ordine	EAN	Descrizione	Prezzo in € IVA escl.	PK	Pagina
3 13 45 079 01 0	4014586366418	Manicotto di riduzione	18,10	02	202
3 13 45 119 01 0	4014586370187	Fermacavo, Conf. 5 pz.	10,00	02	203
3 13 45 120 01 0	4014586386119	Tubo di aspirazione antistatico, Ø 35 mm, Lunghezza 4 m	237,00	02	202
3 13 45 121 01 0	4014586392059	Tubo di aspirazione antistatico, Ø 27 mm, Lunghezza 4 m	204,00	02	202
3 13 45 123 01 0	4014586378596	Manicotto antistatico	39,50	02	202
3 13 45 130 01 0	4014586379449	Sacchetto filtrante HEPA, Conf. 3 pz.	140,00	02	203
3 13 45 133 02 0	4014586386126	Set accessori, Ø 40 mm	116,00	02	203
3 13 45 138 01 0	4014586387819	Spazzola	11,00	02	-
3 13 45 251 01 0	4014586392691	Sacchetto filtrante in tessuto vlies, Versione Dustex 35 L, Conf. 5 pz.	67,80	02	203
3 13 45 263 01 0	4014586394459	Curva, Ø 35 mm	25,20	02	202
3 13 45 267 01 0	4014586400013	Spazzola	22,00	02	-
3 13 45 268 01 0	4014586400020	Inserto in gomma	26,90	02	-
3 13 45 270 01 0	4014586400037	Spazzola	34,80	02	-
3 13 45 271 01 0	4014586400044	Inserto in gomma	39,50	02	-
3 13 45 273 01 0	4014586409955	Sacchetto filtrante in tessuto vlies, Versione Dustex 25 L, Conf. 5 pz.	51,00	02	203
3 13 45 300 01 0	4014586439341	Manicotto antistatico	36,40	02	202
3 13 48 073 01 0	4014586385839	Cuffia di protezione, Ø 115 mm	7,40	06	119
3 13 48 134 01 0	4014586436029	Cuffia di protezione, Ø 125 mm	7,14	06	119
3 13 48 135 01 0	4014586436180	Cuffia di protezione per lavori di taglio, Ø 125 mm	26,50	02	119
3 13 50 075 00 0	4014586441320	Vite di bloccaggio KX, Conf. 10 pz.	48,30	02	183
3 13 50 076 00 0	4014586441337	Vite di bloccaggio SX, Conf. 10 pz.	50,70	02	182
3 14 14 004 00 3	4014586060026	Tubo	85,30	08	-
3 14 14 054 00 8	4014586208916	Tubo flessibile	4,54	02	33
3 14 14 055 00 2	4014586227290	Tubo	85,20	08	-
3 14 14 055 01 1	4014586252421	Tubo	1.826,00	08	-
3 14 14 070 01 0	4014586356433	Tubo flessibile, Lunghezza 340 mm	18,60	02	62
3 14 14 078 01 0	4014586428901	Tubo flessibile, Lunghezza 500 mm	30,00	02	62
3 14 15 020 00 8	4014586060392	Ammortizzatore	52,70	02	-
3 14 15 081 00 1	4014586207865	Ammortizzatore	22,80	02	-
3 14 20 120 01 0	4014586376677	Guaina di protezione AccuTec ASM, Versione ASM 14	27,20	02	-
3 14 26 030 00 5	4014586061641	Elemento aderente in velcro, Ø 150 mm	23,10	02	134
3 14 26 067 01 6	4014586236797	Tappetino antiscivolo	27,80	02	-
3 14 28 102 01 6	4014586195957	Dispositivo antistrappo, Conf. 5 pz.	13,00	02	-
3 14 28 156 00 0	4014586272047	Copertura	10,70	02	-
3 18 01 010 01 2	4014586069210	Supporto	125,00	02	-
3 18 10 071 01 5	4014586069739	Cuffia di protezione	53,50	02	-
3 18 10 171 00 5	4014586070124	Cuffia di aspirazione	288,00	02	-
3 18 10 240 01 4	4014586228945	Cuffia di aspirazione	32,50	06	134
3 18 10 247 01 9	4014586241906	Griglia di protezione in metallo	27,20	02	-
3 18 10 264 01 0	4014586307343	Cuffia di aspirazione Set	27,40	02	134
3 18 10 277 00 0	4014586326238	Cuffia di protezione	16,20	02	-
3 18 10 299 00 0	4014586394107	Cuffia di protezione, Ø 115 mm	13,30	06	119
3 18 10 300 00 0	4014586394114	Cuffia di protezione, Ø 125 mm	13,90	06	119
3 18 10 301 00 0	4014586394121	Cuffia di protezione, Ø 150 mm	14,50	06	119
3 18 10 305 00 0	4014586407852	Cuffia di protezione	44,90	02	-
3 18 10 319 00 0	4014586452326	Cuffia di protezione per lavori di taglio, Ø 125 mm	18,80	02	119
3 21 09 061 01 6	4014586074542	Unità di serraggio	115,00	02	-
3 21 19 032 00 2	4014586074689	Impugnatura	9,20	02	-
3 21 19 047 00 4	4014586074801	Impugnatura	15,10	02	-
3 21 19 078 02 4	4014586074962	Impugnatura	32,90	02	-
3 21 19 107 01 6	4014586222882	Impugnatura	7,18	02	-
3 21 19 113 01 6	4014586235264	Impugnatura	20,80	02	-
3 21 19 117 01 5	4014586268125	Impugnatura antivibrazione	50,90	02	-
3 21 19 118 01 3	4014586268132	Impugnatura antivibrazione	50,90	02	-
3 21 19 119 01 7	4014586268149	Impugnatura antivibrazione	50,90	02	-
3 21 19 124 01 0	4014586334783	Impugnatura antivibrazione	12,50	02	118
3 21 19 127 03 0	4014586351971	Leva passacavo	32,00	02	-
3 21 19 148 02 0	4014586404790	Impugnatura supplementare	58,70	04	229
3 21 19 150 01 0	4014586404523	Impugnatura	56,10	02	96
3 21 22 007 01 7	4014586075198	Manovella	146,00	08	-

Nr. ordine	EAN	Descrizione	Prezzo in € IVA escl.	PK	Pagina
3 21 23 002 00 6	4014586270906	Regolatore di coppia	10,90	02	95
3 21 25 043 00 4	4014586075341	Archetto	10,00	02	-
3 21 25 050 00 7	4014586075396	Dispositivo di aggancio	14,20	02	73
3 21 26 012 01 0	4014586410210	Supporto macchina	48,00	02	95
3 21 27 003 03 5	4014586075594	Arresto di profondità	111,00	02	-
3 21 27 005 00 6	4014586075600	Arresto di profondità	8,06	02	73
3 21 27 021 03 6	4014586075761	Bussola di battuta	37,70	02	-
3 21 27 021 06 1	4014586075792	Bussola di battuta	83,70	02	-
3 21 27 021 11 3	4014586250724	Bussola di battuta	35,90	02	-
3 21 27 021 12 9	4014586258669	Bussola di battuta	28,70	02	-
3 21 27 021 13 5	4014586262406	Bussola di battuta	22,60	02	-
3 21 27 021 14 1	4014586270531	Arresto di profondità	61,40	02	-
3 21 27 043 00 0	4014586075983	Bussola di battuta	23,00	02	-
3 21 27 057 00 8	4014586208831	Bussola di battuta	25,00	02	-
3 21 27 065 01 9	4014586266077	Arresto di profondità	52,00	02	-
3 21 27 069 01 0	4014586351674	Arresto di profondità	27,10	04	218
3 21 31 038 02 0	4014586451794	Serbatoio refrigerante	26,70	02	33
3 21 32 022 00 7	4014586076713	Pompa manuale	14,10	02	33
3 21 32 039 00 0	4014586418087	Lubrorefrigerante BIOCUT 3000, Contenuto 1 l	87,50	08	-
3 21 32 040 00 0	4014586418094	Lubrorefrigerante BIOCUT 3000, Contenuto 5 l	303,00	08	-
3 21 32 042 00 0	4014586422879	Lubrorefrigerante resistente al freddo, Contenuto 1 l	102,00	08	-
3 21 32 043 00 0	4014586422886	Lubrorefrigerante resistente al freddo, Contenuto 5 l	379,00	08	-
3 21 32 046 00 0	4014586470924	Pasta da taglio	19,40	02	158
3 21 33 021 01 0	4014586404745	Cuffia di aspirazione	89,40	04	-
3 21 33 035 00 0	4014586465920	cricchetto da 1/2"	30,30	02	-
3 21 33 036 00 0	4014586465937	Prolunga	10,00	02	-
3 21 73 003 00 3	4014586265568	Guanti da lavoro, gr. 9 L	102,00	04	289
3 21 73 004 00 1	4014586265575	Guanti da lavoro, gr. 10 XL	102,00	04	289
3 21 73 005 00 5	4014586265582	Guanti da lavoro, gr. 11 XXL	102,00	04	289
3 21 74 003 00 0	4014586077215	Griglia di protezione	15,10	02	-
3 21 74 006 00 5	4014586199641	Cricchetto serraggio con cinghia	186,00	02	-
3 21 74 007 00 9	4014586214740	Cricchetto serraggio con cinghia	24,40	02	-
3 21 74 008 00 7	4014586241890	Cinghia di sicurezza	23,40	02	-
3 21 74 009 00 1	4014586321813	Tracolla	64,50	08	-
3 21 74 010 00 3	4014586321820	Tracolla	79,10	08	-
3 21 74 011 00 0	4014586319056	Protezione in plastica	8,97	04	247
3 21 74 013 01 0	4014586335773	Portatrucioli	25,90	02	-
3 21 74 014 01 0	4014586376691	Guaina di protezione AccuTec ASW, Versione ASW 14	22,80	02	-
3 21 74 015 01 0	4014586376707	Guaina di protezione batteria, Tensione 14,4 V, Capacità 2,5 Ah	24,30	02	-
3 21 74 016 01 0	4014586376714	Guaina di protezione batteria, Tensione 14,4 V, Capacità 5 Ah	25,40	02	-
3 21 74 019 01 0	4014586404905	Guaina di protezione batteria, Tensione 18 V, Capacità 6 Ah	26,90	02	289
3 21 74 020 01 0	4014586404912	Guaina di protezione batteria, Tensione 18 V, Capacità 3 Ah	27,10	02	289
3 21 74 021 01 0	4014586404929	Copertura, Versione <60 Nm	19,80	02	96
3 21 74 022 01 0	4014586404936	Copertura, Versione <45 Nm	19,80	02	96
3 21 74 023 01 0	4014586414003	Copertura, Versione <14 Nm	18,40	02	96
3 21 74 024 01 0	4014586404943	Guaina di protezione AccuTec ASW, Versione ASW 18	33,80	02	95
3 21 74 025 01 0	4014586415499	Guaina di protezione batteria, Tensione 12 V, Capacità 3 Ah	21,10	02	-
3 21 74 028 01 0	4014586434018	Guaina di protezione AccuTec ASM, Versione ASM 18	37,30	02	95
3 21 74 029 01 0	4014586435268	Guaina di protezione batteria, Tensione 12 V	20,70	02	-
3 24 22 346 01 0	4014586431093	Distanziatore	15,70	08	-
3 24 22 420 01 0	4014586461335	Ganasce rialzate 60 mm (VersaMAG)	45,90	02	191
3 24 33 027 01 7	4014586210469	Piastra	128,00	08	-
3 26 23 009 00 6	4014586200699	Boccole di riduzione, Ø 53 / 43 mm	48,30	02	81
3 26 23 010 00 8	4014586200422	Boccole di riduzione, Ø 53 / 38 mm	48,40	02	81
3 26 23 012 01 9	4014586248776	Boccole di riduzione, Ø 43 / 33 mm	48,40	02	81
3 26 23 013 00 4	4014586248783	Boccole di riduzione, Ø 43 / 38 mm	48,30	02	81
3 26 23 014 01 0	4014586369853	Boccole di riduzione, Ø 53 / 43 mm	48,30	02	81
3 27 14 037 01 3	4014586091938	Archetto	364,00	02	-
3 27 14 071 01 3	4014586092201	Ganascia di serraggio	55,10	02	-
3 27 14 088 00 7	4014586200750	Paratrucioli	6,52	02	-

13 ACCESSORI IN ORDINE NUMERICO

Nr. ordine	EAN	Descrizione	Prezzo in € IVA escl.	PK	Pagina
3 34 01 116 02 0	4014586472331	Codolo di attacco 3/4" Weldon, Cono CM 2, Profondità di taglio 75 mm, Ø foro 12 - 35 mm	255,00	02	60
3 34 01 117 02 0	4014586472348	Codolo di attacco 3/4" Weldon, Cono CM 3, Profondità di taglio 75 mm, Ø foro 12 - 65 mm	255,00	02	60
3 34 01 118 02 0	4014586472355	Codolo di attacco 3/4" Weldon, Cono CM 3, Profondità di taglio 75 mm, Ø foro 12 - 35 mm	244,00	02	60
3 34 01 119 02 0	4014586472362	Codolo di attacco 3/4" Weldon, Cono CM 3, Profondità di taglio 50 mm, Ø foro 12 - 35 mm	232,00	02	60
3 34 01 120 02 0	4014586472379	Codolo di attacco 3/4" Weldon, Cono CM 2, Profondità di taglio 75 mm, Ø foro 12 - 35 mm	244,00	02	60
3 34 01 121 02 0	4014586472386	Codolo di attacco 3/4" Weldon, Cono CM 2, Profondità di taglio 50 mm, Ø foro 12 - 35 mm	232,00	02	60
3 39 01 031 00 1	4014586110233	Valigetta portautensile	103,00	08	-
3 39 01 096 01 6	4014586242095	Valigetta portautensile	269,00	02	-
3 39 01 114 00 7	4014586266732	Cassa di trasporto	1.169,00	08	-
3 39 01 118 01 0	4014586285474	Valigetta portautensile	59,50	02	-
3 39 01 118 20 0	4014586302775	Valigetta portautensile	66,60	04	-
3 39 01 118 48 0	4014586317618	Valigetta portautensile	70,70	02	-
3 39 01 119 00 0	4014586285498	Contenitore in plastica	5,92	02	289
3 39 01 122 01 0	4014586308791	Valigetta portautensile	91,80	02	142
3 39 01 122 06 0	4014586321165	Valigetta portautensile	107,00	02	-
3 39 01 122 12 0	4014586336732	Valigetta portautensile	106,00	02	-
3 39 01 122 19 0	4014586405759	Valigetta portautensile	77,30	02	-
3 39 01 126 02 0	4014586332406	Valigetta portautensili	123,00	02	-
3 39 01 127 02 0	4014586325859	Valigetta portautensili	125,00	02	-
3 39 01 130 05 0	4014586333250	Valigetta portautensile	110,00	02	-
3 39 01 131 03 0	4014586348957	Valigetta portautensile	69,20	02	-
3 39 01 131 08 0	4014586348650	Valigetta portautensile	69,20	02	-
3 39 01 131 92 0	4014586376325	Valigetta portautensili in plastica	65,20	02	-
3 39 01 131 94 0	4014586379630	Valigetta portautensile	66,00	02	-
3 39 01 131 98 0	4014586376332	Valigetta di sistema vuota	60,10	04	-
3 39 01 132 03 0	4014586340449	Valigetta portautensili	123,00	02	-
3 39 01 133 05 0	4014586351247	Valigetta portautensile	109,00	02	-
3 39 01 134 04 0	4014586340456	Valigetta portautensili	125,00	02	-
3 39 01 140 99 0	4014586356310	Valigetta portautensile	125,00	02	-
3 39 01 141 01 0	4014586365244	Valigetta portautensili in plastica	32,10	02	-
3 39 01 142 14 0	4014586356921	Valigetta	88,60	02	-
3 39 01 143 06 0	4014586356938	Valigetta	125,00	02	-
3 39 01 146 00 0	4014586380025	Systainer Sys 1	64,80	02	-
3 39 01 146 19 0	4014586430836	Valigetta portautensile	67,10	02	-
3 39 01 146 22 0	4014586416946	Systainer Starlock Plus	175,00	04	-
3 39 01 147 00 0	4014586380032	Systainer Sys 2	71,50	02	-
3 39 01 152 00 0	4014586398396	Valigetta portautensili in plastica	59,60	02	-
3 39 01 152 05 0	4014586407654	Valigetta portautensili in plastica	74,40	04	-
3 39 01 152 39 0	4014586420080	Valigetta portautensili in plastica	71,40	02	-
3 39 01 152 88 0	4014586465609	Valigetta	73,00	02	-
3 39 01 154 03 0	4014586411903	Valigetta portautensili in plastica	62,70	04	-
3 39 01 154 05 0	4014586403786	Valigetta portautensili in plastica	60,60	04	-
3 39 01 155 02 0	4014586379647	Valigetta portautensili	275,00	02	-
3 39 01 157 32 0	4014586410593	Valigetta portautensile	67,40	02	-
3 39 01 174 06 0	4014586403809	Valigetta portautensili	121,00	02	-
3 39 01 182 02 0	4014586420097	Valigetta portautensili in plastica	71,40	02	-
3 39 01 189 10 0	4014586441672	Valigetta portautensile	69,30	02	-
3 39 01 190 01 0	4014586457772	Valigetta	62,90	02	-
3 39 01 191 01 0	4014586457857	Valigetta	66,90	02	-
3 39 01 604 02 0	4014586422893	Valigetta	242,00	02	-
3 39 01 605 02 0	4014586425849	Valigetta	242,00	02	-
3 39 01 680 39 0	4014586465432	Structural Steel-Set 3/4" Weldon / HSS NOVA 50	571,00	02	63
3 39 01 680 40 0	4014586465449	Fabricator M12 Tapping-Set 3/4" Weldon	1.221,00	02	63
3 39 01 680 41 0	4014586465456	Machinery-Set 3/4" Weldon	641,00	02	33
3 39 01 680 42 0	4014586465463	Structural Steel-Set 3/4" Weldon / HSS NOVA 25	583,00	02	33
3 39 01 680 43 0	4014586465470	KBC 36 MAGFORCE Truckframe-Set 3/4" Weldon / HSS SPECIAL 25	817,00	02	33
3 39 01 680 52 0	4014586472249	Set Construction-Site Weldon 3/4" / HSS NOVA 50	442,00	02	63
3 39 01 740 00 0	4014586466934	XL-BOXX FEIN	88,60	02	280
3 39 01 790 00 0	4014586473031	Sistema Rack singolo per valigetta i-BOXX FEIN, Lunghezza 342 mm, Larghezza 442 mm, Altezza 101 mm	38,00	02	281
3 39 01 791 00 0	4014586473048	Sistema Rack coperchio valigetta i-BOXX FEIN, Lunghezza 342 mm, Larghezza 442 mm, Altezza 50 mm	43,10	02	281

Nr. ordine	EAN	Descrizione	Prezzo in € IVA escl.	PK	Pagina
3 39 06 420 00 0	4014586464480	Insero coperchio valigetta L-BOXX FEIN, Lunghezza 321 mm, Larghezza 405 mm, Altezza 21 mm	10,60	02	281
3 39 06 428 00 0	4014586466910	Insero coperchio valigetta XL-BOXX FEIN, Lunghezza 361 mm, Larghezza 596 mm, Altezza 17 mm	12,80	02	281
3 39 10 136 00 0	4014586473086	Carrello per FEIN L-BOXX, Lunghezza 492 mm, Larghezza 646 mm, Altezza 184 mm	140,00	02	281
3 39 98 140 02 2	4014586622231	Valigetta portautensili in plastica	111,00	02	-
3 39 98 140 08 2	4014586662039	Valigetta	111,00	02	-
3 43 00 000 00 1	4014586402796	Griglia di protezione	6,07	04	218
3 52 22 927 05 0	4014586392455	Adattatore per utensili ad oscillazione FEIN (fino al 2004)	15,50	04	-
3 52 22 952 01 0	4014586392516	Set di lame da taglio HSS, Ø 100 mm, Attacco SLP	84,80	04	218
3 52 22 952 03 0	4014586392530	Lama E-Cut Combo, Attacco SLP	59,30	04	-
3 52 22 952 10 0	4014586404721	Set dischi abrasivi, Lunghezza bordo 130 mm	14,90	04	225
3 52 22 952 11 0	4014586404479	Set di fogli abrasivi, zirconio, Lunghezza bordo 130 mm	25,50	04	-
3 52 22 967 01 0	4014586440378	Best of E-Cut Starlock WOOD & METAL, Attacco SL	62,10	04	218
3 52 22 967 02 0	4014586440385	Best of Starlock METAL, Attacco SL	90,30	04	222
3 52 22 967 03 0	4014586440392	Best of E-Cut StarlockPlus WOOD & METAL, Attacco SLP	76,60	04	218
3 52 22 967 04 0	4014586440408	Best of Starlock SANDING, Attacco SL	62,10	04	223
3 52 22 967 05 0	4014586440415	Best of E-Cut StarlockMax WOOD & METAL, Attacco SLM	76,60	04	218
3 52 22 967 06 0	4014586440507	Best of Starlock RENOVATION, Attacco SL	134,00	04	222
3 52 22 967 07 0	4014586440422	Combo Starlock TILE WORKING, Attacco SL	66,90	04	227
3 52 22 967 08 0	4014586440439	E-Cut Combo Starlock WOOD, Attacco SL	34,00	04	219
3 52 22 967 09 0	4014586440446	Combo Starlock MINI CUT, Attacco SL	40,20	04	219
3 52 22 967 10 0	4014586440453	E-Cut Combo Starlock WOOD & METAL, Attacco SL	34,00	04	219
3 52 22 967 11 0	4014586440460	Combo Starlock RENOVATION, Attacco SL	53,40	04	222
3 52 22 967 12 0	4014586440477	Set professionale StarlockMax per l'ALLESTIMENTO D'INTERNI, Attacco SLM	229,00	04	222
3 52 22 967 13 0	4014586440484	Set professionale StarlockMax per il RISANAMENTO DEI GIUNTI, Attacco SLM	66,90	04	228
3 52 22 967 14 0	4014586440491	Set professionale StarlockMax per RISCALDAMENTO/SANITARI, Attacco SLM	180,00	04	227
3 52 22 967 26 0	4014586444253	Set professionale per cantieri navali, Attacco SLP	123,00	04	222
3 90 00 000 00 1	4014586280028	Rivestimento in grafite, Conf. 5 pz.	131,00	06	267
3 90 00 000 00 2	4014586280035	Tube	69,70	06	269
3 90 00 000 00 3	4014586280042	Fascetta di fissaggio	11,30	06	269
3 90 00 000 00 4	4014586280059	Protezione occhi, Conf. 3 pz.	59,60	06	267
3 90 00 000 00 7	4014586280080	Protezione occhi GU75/GR/GXR (cf. 3 pz.)	95,40	06	268
3 90 00 000 05 6	4014586283517	Rivestimento in grafite, Conf. 3 pz.	152,00	06	270
3 90 00 000 10 0	4014586294162	Filtro in metallo	167,00	06	272
3 90 00 000 18 3	4014586283500	Rivestimento in grafite	66,10	06	273
3 90 00 000 18 4	4014586283494	Protezione occhi, Conf. 3 pz.	114,00	06	270
3 90 00 000 19 0	4014586283487	Protezione occhi, Conf. 3 pz.	56,60	06	273
3 90 00 000 49 6	4014586280325	Guida di scorrimento, in ottone	67,90	06	269
3 90 00 000 49 7	4014586280332	Guida di scorrimento, in nylon	71,70	06	269
3 90 00 000 97 6	4014586286303	Filtro a cassetta	188,00	06	272
3 90 00 001 00 2	4014586353739	Disco di frenatura	241,00	06	-
3 90 00 004 76 0	4014586380933	Rivestimento in grafite, Conf. 4 pz.	35,10	06	272
3 90 00 008 10 6	4014586389837	Piano d'appoggio acciaio inox	99,70	02	252
3 90 00 009 92 3	4014586434919	Piano d'appoggio acciaio inox	110,00	13	272
4 06 11 009 01 9	4014586126760	Set anelli di tenuta	12,90	02	-
4 11 14 001 00 8	4014586128030	Raccordo filettato	7,28	08	-
4 11 35 007 00 2	4014586128177	Pezzo di raccordo	12,50	08	-
4 11 36 005 00 0	4014586128269	Manicotto di accoppiamento	60,20	08	-
4 11 36 005 01 9	4014586128276	Manicotto di accoppiamento	306,00	08	-
4 11 36 006 00 3	4014586128283	Manicotto di accoppiamento	63,40	08	-
4 11 40 004 00 7	4014586128399	Manicotto di accoppiamento	34,10	02	176
4 30 33 087 06 5	4014586225173	Set viti di bloccaggio	11,40	04	-
6 01 10 008 01 7	4014586165790	Portainseri Ø 7 mm	35,40	02	-
6 05 03 306 00 8	4014586262772	Utensile cacciavite 1/4" esag.est.	10,90	02	-
6 05 05 015 00 1	4014586258713	Inserti 1/4" profilo esagonale esterno	20,70	02	-
6 05 10 011 00 9	4014586235141	Portainseri 1/4" esagonale esterno, Ø 15 mm, Lunghezza 51 mm	26,80	02	97
6 05 10 215 00 3	4014586258812	Portainseri 1/4" esagonale esterno, Ø 10,6 mm, Lunghezza 45 mm	33,40	02	97
6 05 10 222 01 0	4014586404820	Portabit, Attacco accessori QuickIN	45,80	02	87
6 20 05 019 01 0	4014586420141	Chiavi a bussola con cuffia di protezione, Portautensile 1/4" Profilo quadro esterno, apertura di chiave 7 mm	25,20	02	-
6 20 05 020 01 0	4014586420158	Chiavi a bussola con cuffia di protezione, Portautensile 1/4" Profilo quadro esterno, apertura di chiave 8 mm	25,20	02	-
6 20 05 021 01 0	4014586420165	Chiavi a bussola con cuffia di protezione, Portautensile 1/4" Profilo quadro esterno, apertura di chiave 10 mm	25,20	02	-

13 ACCESSORI IN ORDINE NUMERICO

Nr. ordine	EAN	Descrizione	Prezzo in € IVA escl.	PK	Pagina
6 20 05 023 01 0	4014586420172	Chiavi a bussola con cuffia di protezione, Portautensile 1/4" Profilo quadro esterno, apertura di chiave 13 mm	25,20	02	-
6 20 05 024 01 0	4014586420189	Chiavi a bussola con cuffia di protezione, Portautensile 1/4" Profilo quadro esterno, apertura di chiave 16 mm	25,20	02	-
6 21 05 017 01 0	4014586420196	Chiavi a bussola con cuffia di protezione, Portautensile 3/8" Profilo quadro esterno, apertura di chiave 8 mm	27,40	02	-
6 21 05 018 01 0	4014586420202	Chiavi a bussola con cuffia di protezione, Portautensile 3/8" Profilo quadro esterno, apertura di chiave 10 mm	27,40	02	-
6 21 05 019 01 0	4014586420219	Chiavi a bussola con cuffia di protezione, Portautensile 3/8" Profilo quadro esterno, apertura di chiave 13 mm	27,40	02	-
6 21 05 020 01 0	4014586420226	Chiavi a bussola con cuffia di protezione, Portautensile 3/8" Profilo quadro esterno, apertura di chiave 16 mm	27,40	02	-
6 22 05 023 01 0	4014586420233	Chiavi a bussola con cuffia di protezione, Portautensile 1/2" Profilo quadro esterno, apertura di chiave 16 mm	30,20	02	-
6 22 05 024 01 0	4014586420240	Chiavi a bussola con cuffia di protezione, Portautensile 1/2" Profilo quadro esterno, apertura di chiave 18 mm	30,20	02	-
6 22 05 025 01 0	4014586420257	Chiavi a bussola con cuffia di protezione, Portautensile 1/2" Profilo quadro esterno, apertura di chiave 21 mm	32,60	02	-
6 22 05 026 01 0	4014586420264	Chiavi a bussola con cuffia di protezione, Portautensile 1/2" Profilo quadro esterno, apertura di chiave 24 mm	36,30	02	-
6 22 19 002 07 9	4014586168012	Avvitaprigionieri	198,00	02	-
6 22 19 002 09 1	4014586168036	Avvitaprigionieri	164,00	02	-
6 22 19 002 10 6	4014586168043	Avvitaprigionieri	164,00	02	-
6 22 19 002 14 3	4014586168074	Avvitaprigionieri	164,00	02	-
6 24 05 323 01 0	4014586442006	Bussole, apertura di chiave 24 mm	38,60	02	92
6 24 05 323 02 0	4014586442075	Set di bussole	230,00	02	92
6 24 05 324 01 0	4014586442013	Bussole, apertura di chiave 27 mm	42,50	02	92
6 24 05 325 01 0	4014586442020	Bussole, apertura di chiave 30 mm	46,00	02	92
6 24 05 326 01 0	4014586442037	Bussole, apertura di chiave 32 mm	49,70	02	92
6 24 05 327 01 0	4014586442044	Bussole, apertura di chiave 34 mm	53,60	02	92
6 24 05 328 01 0	4014586442051	Bussole, apertura di chiave 36 mm	57,30	02	92
6 24 05 329 01 0	4014586442068	Bussole, apertura di chiave 41 mm	66,20	02	92
6 24 15 002 01 0	4014586440118	Adattatore riduttore	33,80	02	92
6 27 12 109 03 4	4014586169637	Utensile cacciavite 1/4" esag.est., gr. 2, Lunghezza 25 mm	11,70	02	-
6 29 01 002 00 4	4014586172071	Chiave SW8	8,15	02	-
6 29 01 003 00 8	4014586172088	Chiave SW9	8,15	02	-
6 29 01 004 00 6	4014586172095	Chiave fissa	3,16	02	-
6 29 01 007 00 7	4014586172125	Chiave SW13	8,15	02	-
6 29 03 002 00 9	4014586172255	Chiave SW17	8,15	02	73
6 29 03 010 00 6	4014586172309	Chiave fissa	34,70	08	-
6 29 03 011 00 5	4014586172316	Chiave SW17	5,02	02	-
6 29 04 003 00 0	4014586172347	Chiave SW19	8,15	02	-
6 29 06 009 00 7	4014586172415	Chiave a tubo SW8	4,55	02	-
6 29 06 014 00 0	4014586419534	Chiave a tubo	53,70	08	-
6 29 07 004 00 5	4014586172446	Chiave a brugola SW6	2,49	02	-
6 29 07 006 00 2	4014586172453	Chiave a brugola SW8	2,49	02	-
6 29 07 010 00 0	4014586172477	Chiave a brugola SW4	2,49	02	-
6 29 07 011 00 9	4014586172484	Chiave a brugola SW5	2,49	02	-
6 29 07 013 00 6	4014586172491	Chiave a brugola SW3	2,49	02	-
6 29 07 015 00 8	4014586172514	Chiave a brugola SW2.5	2,49	02	-
6 29 07 017 00 5	4014586172521	Chiave a forchetta da 4.5	8,42	02	-
6 29 07 023 00 5	4014586172545	Chiave a brugola SW4	2,49	02	-
6 29 07 029 00 6	4014586172590	Chiave a brugola SW2	2,49	02	-
6 29 07 030 00 8	4014586172606	Chiave a brugola SW8	5,02	02	-
6 29 07 037 00 3	4014586249728	Chiave a brugola	2,92	02	-
6 29 08 013 00 3	4014586172675	Chiave a ganascia	31,50	02	-
6 29 08 015 00 0	4014586419541	Chiave a ganascia	24,10	02	-
6 29 10 022 00 2	4014586172736	Chiave a piolino	5,02	02	-
6 29 10 023 00 6	4014586172743	Chiave per dadi a due fori	5,02	02	-
6 29 10 031 00 8	4014586172811	Chiave per dadi a due fori	12,80	04	-
6 29 11 010 00 0	4014586220772	Chiave ad anello 17 x 19	25,50	08	-
6 29 12 001 00 4	4014586266107	Cacciavite	19,80	02	-
6 29 12 002 01 0	4014586441375	Chiave a brugola SW4	5,59	02	-
6 29 12 003 01 0	4014586441382	Chiave a brugola SW5	6,31	02	-
6 29 12 004 01 0	4014586441399	Chiave Torx T15	10,00	02	-
6 29 12 005 00 0	4014586458540	Chiave a brugola	6,04	02	-
6 29 13 004 00 0	4014586172859	Spina di fissaggio	5,37	02	-
6 29 13 020 00 4	4014586172927	Spina di fissaggio	1,64	02	-
6 29 14 002 00 5	4014586172941	Chiave per mandrino	3,04	02	-
6 29 14 004 00 7	4014586172958	Chiave per mandrino	5,63	02	-

Nr. ordine	EAN	Descrizione	Prezzo in € IVA escl.	PK	Pagina
6 29 14 005 00 1	4014586172965	Chiave per mandrino	15,50	02	-
6 29 14 011 00 1	4014586173016	Chiave per mandrino	9,25	02	-
6 31 06 016 01 0	4014586271767	Prolunga	108,00	02	59
6 31 06 017 01 0	4014586335063	Prolunga	105,00	02	-
6 31 06 022 98 0	4014586720180	Prolunga	85,30	02	59
6 31 10 019 01 0	4014586415680	Maschio per fori passanti, Filettatura M 6, Ø 6 mm, Quadro 4,9 mm	19,80	02	32
6 31 10 019 02 0	4014586416069	Set di maschiatura per fori passanti, Filettatura M 6	145,00	02	32
6 31 10 019 03 0	4014586416076	Maschio per fori passanti con adattatore per attacco 3/4" Weldon, Filettatura M 6	48,60	02	32
6 31 10 020 01 0	4014586415697	Maschio per fori passanti, Filettatura M 8, Ø 6 mm, Quadro 4,9 mm	22,90	02	32
6 31 10 020 02 0	4014586416083	Set di maschiatura per fori passanti, Filettatura M 8	145,00	02	32
6 31 10 020 03 0	4014586416090	Maschio per fori passanti con adattatore per attacco 3/4" Weldon, Filettatura M 8	51,70	02	32
6 31 10 021 01 0	4014586415703	Maschio per fori passanti, Filettatura M 10, Ø 7 mm, Quadro 5,5 mm	27,20	02	32
6 31 10 021 02 0	4014586416106	Set di maschiatura per fori passanti, Filettatura M 10	150,00	02	32
6 31 10 021 03 0	4014586416113	Maschio per fori passanti con adattatore per attacco 3/4" Weldon, Filettatura M 10	56,50	02	32
6 31 10 022 01 0	4014586415710	Maschio per fori passanti, Filettatura M 12, Ø 9 mm, Quadro 7 mm	30,50	02	32
6 31 10 022 02 0	4014586416120	Set di maschiatura per fori passanti, Filettatura M 12	150,00	02	32
6 31 10 022 03 0	4014586416137	Maschio per fori passanti con adattatore per attacco 3/4" Weldon, Filettatura M 12	59,50	02	32
6 31 10 023 01 0	4014586465487	Maschio per fori passanti, Filettatura M 8, Ø 8 mm, Quadro 6,2 mm	18,40	02	61
6 31 10 023 02 0	4014586465494	Maschio per fori ciechi, Filettatura M 8, Ø 8 mm, Quadro 7 mm	20,80	02	61
6 31 10 024 01 0	4014586465500	Maschio per fori passanti, Filettatura M 10, Ø 10 mm, Quadro 8 mm	24,30	02	61
6 31 10 024 02 0	4014586465517	Maschio per fori ciechi, Filettatura M 10, Ø 10 mm, Quadro 8 mm	26,90	02	61
6 31 10 025 01 0	4014586465524	Maschio per fori passanti, Filettatura M 12, Ø 9 mm, Quadro 7 mm	25,70	02	61
6 31 10 025 02 0	4014586465531	Maschio per fori ciechi, Filettatura M 12, Ø 9 mm, Quadro 6,2 mm	28,10	02	61
6 31 11 009 01 0	4014586326597	Punte elicoidali in HSS con attacco QuickIN, Ø foro 10 mm	27,80	02	59
6 31 11 010 01 0	4014586326603	Punte elicoidali in HSS con attacco QuickIN, Ø foro 10,2 mm	27,80	02	59
6 31 11 011 01 0	4014586326610	Punte elicoidali in HSS con attacco QuickIN, Ø foro 11 mm	31,90	02	59
6 31 11 012 01 0	4014586326627	Punte elicoidali in HSS con attacco QuickIN, Ø foro 12 mm	31,90	02	59
6 31 11 013 01 0	4014586326634	Punte elicoidali in HSS con attacco QuickIN, Ø foro 13 mm	34,10	02	59
6 31 11 014 01 0	4014586326641	Punte elicoidali in HSS con attacco QuickIN, Ø foro 14 mm	34,10	02	59
6 31 11 015 01 0	4014586326658	Punte elicoidali in HSS con attacco QuickIN, Ø foro 15 mm	35,80	02	59
6 31 11 016 01 0	4014586326665	Punte elicoidali in HSS con attacco QuickIN, Ø foro 15,5 mm	35,70	02	59
6 31 11 018 01 0	4014586409085	Punte elicoidali HSS con attacco 3/4" Weldon, Ø foro 6 mm	25,90	02	31
6 31 11 018 02 0	4014586416144	Set di punte elicoidali HSS con attacco 3/4" Weldon	199,00	02	31
6 31 11 019 01 0	4014586409092	Punte elicoidali HSS con attacco 3/4" Weldon, Ø foro 7 mm	25,90	02	31
6 31 11 020 01 0	4014586409108	Punte elicoidali HSS con attacco 3/4" Weldon, Ø foro 8 mm	25,90	02	31
6 31 11 021 01 0	4014586409115	Punte elicoidali HSS con attacco 3/4" Weldon, Ø foro 9 mm	27,20	02	31
6 31 11 022 01 0	4014586409122	Punte elicoidali HSS con attacco 3/4" Weldon, Ø foro 10 mm	27,20	02	31
6 31 11 023 01 0	4014586409139	Punte elicoidali HSS con attacco 3/4" Weldon, Ø foro 11 mm	31,40	02	31
6 31 11 024 01 0	4014586409146	Punte elicoidali HSS con attacco 3/4" Weldon, Ø foro 12 mm	31,40	02	31
6 31 11 025 01 0	4014586409153	Punte elicoidali HSS con attacco 3/4" Weldon, Ø foro 13 mm	33,70	02	31
6 31 11 026 01 0	4014586409160	Punte elicoidali HSS con attacco 3/4" Weldon, Ø foro 14 mm	33,70	02	31
6 31 11 027 01 0	4014586409177	Punte elicoidali HSS con attacco 3/4" Weldon, Ø foro 15 mm	38,20	02	31
6 31 11 028 01 0	4014586409184	Punte elicoidali HSS con attacco 3/4" Weldon, Ø foro 16 mm	38,20	02	31
6 31 11 034 01 0	4014586409658	Punte elicoidali HSS con attacco 3/4" Weldon, Ø foro 6,8 mm	25,90	02	31
6 31 11 035 01 0	4014586409665	Punte elicoidali HSS con attacco 3/4" Weldon, Ø foro 8,5 mm	27,20	02	31
6 31 11 036 01 0	4014586415109	Punte elicoidali HSS con attacco 3/4" Weldon, Ø foro 5 mm	25,90	02	31
6 31 11 037 01 0	4014586415116	Punte elicoidali HSS con attacco 3/4" Weldon, Ø foro 10,2 mm	31,40	02	31
6 31 11 038 01 0	4014586415727	Bit fresa per svasare HSS 90°, Ø 16,5 mm	24,20	02	32
6 31 11 038 02 0	4014586416168	Bit fresa per svasare HSS 90° con adattatore per attacco 3/4" Weldon, Ø 16,5 mm	53,00	02	32
6 31 14 038 01 0	4014586331027	Punta di centraggio, Conf. 1 pz.	21,50	02	89
6 31 14 038 02 0	4014586332796	Punta di centraggio, Conf. 5 pz.	96,50	02	89
6 31 27 001 01 5	4014586176130	Fresa a corona HM Ultra 50 con filettatura FEIN M 18 x 6 P 1,5, Ø foro 18 mm, Profondità di taglio 50 mm	74,30	20	53
6 31 27 002 01 8	4014586176147	Fresa a corona HM Ultra 50 con filettatura FEIN M 18 x 6 P 1,5, Ø foro 20 mm, Profondità di taglio 50 mm	74,30	20	53
6 31 27 003 01 2	4014586176154	Fresa a corona HM Ultra 50 con filettatura FEIN M 18 x 6 P 1,5, Ø foro 22 mm, Profondità di taglio 50 mm	74,30	20	53
6 31 27 004 01 0	4014586176161	Fresa a corona HM Ultra 50 con filettatura FEIN M 18 x 6 P 1,5, Ø foro 25 mm, Profondità di taglio 50 mm	74,30	20	53
6 31 27 005 01 4	4014586176178	Fresa a corona HM Ultra 50 con filettatura FEIN M 18 x 6 P 1,5, Ø foro 26 mm, Profondità di taglio 50 mm	74,30	20	53
6 31 27 006 01 7	4014586176185	Fresa a corona HM Ultra 50 con filettatura FEIN M 18 x 6 P 1,5, Ø foro 28 mm, Profondità di taglio 50 mm	74,30	20	53
6 31 27 007 01 1	4014586176192	Fresa a corona HM Ultra 50 con filettatura FEIN M 18 x 6 P 1,5, Ø foro 30 mm, Profondità di taglio 50 mm	74,30	20	53
6 31 27 008 01 9	4014586176208	Fresa a corona HM Ultra 50 con filettatura FEIN M 18 x 6 P 1,5, Ø foro 32 mm, Profondità di taglio 50 mm	82,90	20	53
6 31 27 009 01 3	4014586176215	Fresa a corona HM Ultra 50 con filettatura FEIN M 18 x 6 P 1,5, Ø foro 34 mm, Profondità di taglio 50 mm	82,90	20	53

Nr. ordine	EAN	Descrizione	Prezzo in € IVA escl.	PK	Pagina
6 31 27 823 01 0	4014586425979	Punta a corona HM Ultra 50 con attacco QuickIN MAX / Weldon 32, Ø foro 110 mm, Profondità di taglio 50 mm	372,00	20	53
6 31 27 824 01 0	4014586425771	Punta a corona HM Ultra 100 con attacco Weldon 32, Ø foro 105 mm, Profondità di taglio 100 mm	715,00	20	54
6 31 27 825 01 0	4014586425788	Punta a corona HM Ultra 100 con attacco Weldon 32, Ø foro 110 mm, Profondità di taglio 100 mm	753,00	20	54
6 31 27 826 01 0	4014586437811	Punta a corona HM Ultra 100 con attacco Weldon 32, Ø foro 74 mm, Profondità di taglio 100 mm	403,00	20	54
6 31 27 827 01 0	4014586437828	Punta a corona HM Ultra 100 con attacco Weldon 32, Ø foro 82 mm, Profondità di taglio 100 mm	484,00	20	54
6 31 27 828 01 0	4014586445137	Fresa a corona HM Ultra 50 con attacco 3/4" Weldon, Ø foro 15,5 mm, Profondità di taglio 50 mm	57,20	20	28
6 31 27 829 01 0	4014586445144	Fresa a corona HM Ultra 50 con attacco 3/4" Weldon, Ø foro 17,5 mm, Profondità di taglio 50 mm	55,40	20	28
6 31 27 830 01 0	4014586445151	Fresa a corona HM Ultra 50 con attacco 3/4" Weldon, Ø foro 19,5 mm, Profondità di taglio 50 mm	57,20	20	28
6 31 27 831 01 0	4014586445168	Fresa a corona HM Ultra 50 con attacco 3/4" Weldon, Ø foro 26,5 mm, Profondità di taglio 50 mm	57,20	20	28
6 31 27 838 00 3	4014586469034	Fresa a corona HM Ultra 35 con attacco 3/4" Weldon, Ø foro 14 mm, Profondità di taglio 35 mm	59,00	20	29
6 31 27 838 00 4	4014586469041	Fresa a corona HM Ultra 35 con attacco 3/4" Weldon, Ø foro 16 mm, Profondità di taglio 35 mm	59,00	20	29
6 31 27 838 00 5	4014586469058	Fresa a corona HM Ultra 35 con attacco 3/4" Weldon, Ø foro 17,5 mm, Profondità di taglio 35 mm	59,00	20	29
6 31 27 838 00 6	4014586469065	Fresa a corona HM Ultra 35 con attacco 3/4" Weldon, Ø foro 18 mm, Profondità di taglio 35 mm	59,00	20	29
6 31 27 838 00 7	4014586469072	Fresa a corona HM Ultra 35 con attacco 3/4" Weldon, Ø foro 20 mm, Profondità di taglio 35 mm	59,00	20	29
6 31 27 838 00 8	4014586469089	Fresa a corona HM Ultra 35 con attacco 3/4" Weldon, Ø foro 21 mm, Profondità di taglio 35 mm	59,00	20	29
6 31 27 838 00 9	4014586469096	Fresa a corona HM Ultra 35 con attacco 3/4" Weldon, Ø foro 22 mm, Profondità di taglio 35 mm	59,00	20	29
6 31 27 838 01 1	4014586469102	Fresa a corona HM Ultra 35 con attacco 3/4" Weldon, Ø foro 24 mm, Profondità di taglio 35 mm	59,00	20	29
6 31 27 838 01 2	4014586469119	Fresa a corona HM Ultra 35 con attacco 3/4" Weldon, Ø foro 25 mm, Profondità di taglio 35 mm	59,00	20	29
6 31 27 838 01 3	4014586469126	Fresa a corona HM Ultra 35 con attacco 3/4" Weldon, Ø foro 26 mm, Profondità di taglio 35 mm	59,00	20	29
6 31 27 838 01 4	4014586469133	Fresa a corona HM Ultra 35 con attacco 3/4" Weldon, Ø foro 26,5 mm, Profondità di taglio 35 mm	59,00	20	29
6 31 27 838 01 5	4014586469140	Fresa a corona HM Ultra 35 con attacco 3/4" Weldon, Ø foro 28 mm, Profondità di taglio 35 mm	59,00	20	29
6 31 27 838 01 6	4014586469157	Fresa a corona HM Ultra 35 con attacco 3/4" Weldon, Ø foro 30 mm, Profondità di taglio 35 mm	70,10	20	29
6 31 27 838 01 7	4014586469164	Fresa a corona HM Ultra 35 con attacco 3/4" Weldon, Ø foro 32 mm, Profondità di taglio 35 mm	70,10	20	29
6 31 27 838 01 8	4014586469171	Fresa a corona HM Ultra 35 con attacco 3/4" Weldon, Ø foro 33 mm, Profondità di taglio 35 mm	70,10	20	29
6 31 27 838 01 9	4014586469188	Fresa a corona HM Ultra 35 con attacco 3/4" Weldon, Ø foro 34 mm, Profondità di taglio 35 mm	70,10	20	29
6 31 27 838 02 0	4014586469195	Fresa a corona HM Ultra 35 con attacco 3/4" Weldon, Ø foro 35 mm, Profondità di taglio 35 mm	70,10	20	29
6 31 27 838 02 1	4014586469201	Fresa a corona HM Ultra 35 con attacco 3/4" Weldon, Ø foro 36 mm, Profondità di taglio 35 mm	79,40	20	29
6 31 27 838 11 0	4014586470689	Set di accessori Best of con carotatori in metallo duro rivestito e attacco Weldon da 3/4 poll.	333,00	20	28
6 31 30 014 01 0	4014586331034	Punta a corona HM con attacco QuickIN Plus, Ø foro 14 mm, Profondità di taglio 20 mm	61,80	20	89
6 31 30 015 01 0	4014586331041	Punta a corona HM con attacco QuickIN Plus, Ø foro 15 mm, Profondità di taglio 20 mm	61,80	20	89
6 31 30 016 01 0	4014586331058	Punta a corona HM con attacco QuickIN Plus, Ø foro 16 mm, Profondità di taglio 20 mm	61,80	20	89
6 31 30 017 01 0	4014586331065	Punta a corona HM con attacco QuickIN Plus, Ø foro 17 mm, Profondità di taglio 20 mm	61,80	20	89
6 31 30 018 01 0	4014586331072	Punta a corona HM con attacco QuickIN Plus, Ø foro 18 mm, Profondità di taglio 20 mm	61,80	20	89
6 31 30 019 01 0	4014586331089	Punta a corona HM con attacco QuickIN Plus, Ø foro 19 mm, Profondità di taglio 20 mm	61,80	20	89
6 31 30 020 01 0	4014586331096	Punta a corona HM con attacco QuickIN Plus, Ø foro 20 mm, Profondità di taglio 20 mm	61,80	20	89
6 31 30 021 01 0	4014586331102	Punta a corona HM con attacco QuickIN Plus, Ø foro 21 mm, Profondità di taglio 20 mm	61,80	20	89
6 31 30 022 01 0	4014586331119	Punta a corona HM con attacco QuickIN Plus, Ø foro 22 mm, Profondità di taglio 20 mm	61,80	20	89
6 31 30 023 01 0	4014586331126	Punta a corona HM con attacco QuickIN Plus, Ø foro 23 mm, Profondità di taglio 20 mm	61,80	20	89
6 31 30 024 01 0	4014586331133	Punta a corona HM con attacco QuickIN Plus, Ø foro 24 mm, Profondità di taglio 20 mm	64,50	20	89
6 31 30 025 01 0	4014586331140	Punta a corona HM con attacco QuickIN Plus, Ø foro 25 mm, Profondità di taglio 20 mm	64,50	20	89
6 31 30 026 01 0	4014586331157	Punta a corona HM con attacco QuickIN Plus, Ø foro 26 mm, Profondità di taglio 20 mm	64,50	20	89
6 31 30 027 01 0	4014586331164	Punta a corona HM con attacco QuickIN Plus, Ø foro 27 mm, Profondità di taglio 20 mm	64,50	20	89
6 31 30 028 01 0	4014586331171	Punta a corona HM con attacco QuickIN Plus, Ø foro 28 mm, Profondità di taglio 20 mm	64,50	20	89
6 31 30 029 01 0	4014586331188	Punta a corona HM con attacco QuickIN Plus, Ø foro 29 mm, Profondità di taglio 20 mm	68,70	20	89
6 31 30 030 01 0	4014586331195	Punta a corona HM con attacco QuickIN Plus, Ø foro 30 mm, Profondità di taglio 20 mm	68,70	20	89
6 31 30 115 51 0	4014586368986	Punta a corona HM rivestita in TiAlN con attacco QuickIN PLUS, Ø foro 15,5 mm, Profondità di taglio 20 mm	76,60	20	-
6 31 30 117 51 0	4014586368993	Punta a corona HM rivestita in TiAlN con attacco QuickIN PLUS, Ø foro 17,5 mm, Profondità di taglio 20 mm	76,60	20	-
6 31 30 119 51 0	4014586369006	Punta a corona HM rivestita in TiAlN con attacco QuickIN PLUS, Ø foro 19,5 mm, Profondità di taglio 20 mm	80,70	20	-
6 31 31 014 01 0	4014586333274	Sega a tazza HM con attacco QuickIN PLUS, Ø foro 14 mm, Profondità di taglio 4 mm	48,00	20	88
6 31 31 015 01 0	4014586333281	Sega a tazza HM con attacco QuickIN PLUS, Ø foro 15 mm, Profondità di taglio 4 mm	48,00	20	88
6 31 31 016 01 0	4014586333298	Sega a tazza HM con attacco QuickIN PLUS, Ø foro 16 mm, Profondità di taglio 4 mm	48,00	20	88
6 31 31 017 01 0	4014586333304	Sega a tazza HM con attacco QuickIN PLUS, Ø foro 17 mm, Profondità di taglio 4 mm	48,00	20	88
6 31 31 018 01 0	4014586333311	Sega a tazza HM con attacco QuickIN PLUS, Ø foro 18 mm, Profondità di taglio 4 mm	48,00	20	88
6 31 31 019 01 0	4014586333328	Sega a tazza HM con attacco QuickIN PLUS, Ø foro 19 mm, Profondità di taglio 4 mm	48,00	20	88
6 31 31 020 01 0	4014586333335	Sega a tazza HM con attacco QuickIN PLUS, Ø foro 20 mm, Profondità di taglio 4 mm	54,20	20	88
6 31 31 021 01 0	4014586333922	Sega a tazza HM con attacco QuickIN PLUS, Ø foro 21 mm, Profondità di taglio 4 mm	54,20	20	88
6 31 31 022 01 0	4014586333342	Sega a tazza HM con attacco QuickIN PLUS, Ø foro 22 mm, Profondità di taglio 4 mm	54,20	20	88
6 31 31 023 01 0	4014586333939	Sega a tazza HM con attacco QuickIN PLUS, Ø foro 23 mm, Profondità di taglio 4 mm	54,20	20	88
6 31 31 024 01 0	4014586333359	Sega a tazza HM con attacco QuickIN PLUS, Ø foro 24 mm, Profondità di taglio 4 mm	54,20	20	88
6 31 31 025 01 0	4014586333366	Sega a tazza HM con attacco QuickIN PLUS, Ø foro 25 mm, Profondità di taglio 4 mm	54,20	20	88

Nr. ordine	EAN	Descrizione	Prezzo in € IVA escl.	PK	Pagina
6 31 33 369 05 2	4014586614861	Fresa a corona HSS Nova 50 con attacco QuickIN, Ø foro 37 mm, Profondità di taglio 50 mm	82,30	20	55
6 31 33 370 06 7	4014586614830	Fresa a corona HSS Dura 25 con attacco QuickIN, Ø foro 37 mm, Profondità di taglio 25 mm	99,10	20	57
6 31 33 370 06 8	4014586614878	Fresa a corona HSS Dura 50 con attacco QuickIN, Ø foro 37 mm, Profondità di taglio 50 mm	124,00	20	57
6 31 33 379 05 1	4014586614908	Fresa a corona HSS Nova 25 con attacco QuickIN, Ø foro 38 mm, Profondità di taglio 25 mm	67,40	20	54
6 31 33 379 05 2	4014586614946	Fresa a corona HSS Nova 50 con attacco QuickIN, Ø foro 38 mm, Profondità di taglio 50 mm	82,30	20	55
6 31 33 380 06 8	4014586614953	Fresa a corona HSS Dura 50 con attacco QuickIN, Ø foro 38 mm, Profondità di taglio 50 mm	124,00	20	57
6 31 33 389 05 1	4014586614984	Fresa a corona HSS Nova 25 con attacco QuickIN, Ø foro 39 mm, Profondità di taglio 25 mm	67,40	20	54
6 31 33 389 05 2	4014586615028	Fresa a corona HSS Nova 50 con attacco QuickIN, Ø foro 39 mm, Profondità di taglio 50 mm	94,00	20	55
6 31 33 390 06 8	4014586615035	Fresa a corona HSS Dura 50 con attacco QuickIN, Ø foro 39 mm, Profondità di taglio 50 mm	124,00	20	57
6 31 33 399 05 1	4014586615066	Fresa a corona HSS Nova 25 con attacco QuickIN, Ø foro 40 mm, Profondità di taglio 25 mm	75,70	20	54
6 31 33 399 05 2	4014586615103	Fresa a corona HSS Nova 50 con attacco QuickIN, Ø foro 40 mm, Profondità di taglio 50 mm	94,00	20	55
6 31 33 400 06 8	4014586615110	Fresa a corona HSS Dura 50 con attacco QuickIN, Ø foro 40 mm, Profondità di taglio 50 mm	138,00	20	57
6 31 33 409 05 1	4014586615158	Fresa a corona HSS Nova 25 con attacco QuickIN, Ø foro 41 mm, Profondità di taglio 25 mm	75,70	20	54
6 31 33 409 05 2	4014586615196	Fresa a corona HSS Nova 50 con attacco QuickIN, Ø foro 41 mm, Profondità di taglio 50 mm	102,00	20	55
6 31 33 410 06 8	4014586615202	Fresa a corona HSS Dura 50 con attacco QuickIN, Ø foro 41 mm, Profondità di taglio 50 mm	138,00	20	57
6 31 33 420 05 1	4014586615233	Fresa a corona HSS Nova 25 con attacco QuickIN, Ø foro 42 mm, Profondità di taglio 25 mm	82,30	20	54
6 31 33 420 05 2	4014586615271	Fresa a corona HSS Nova 50 con attacco QuickIN, Ø foro 42 mm, Profondità di taglio 50 mm	110,00	20	55
6 31 33 420 06 8	4014586615288	Fresa a corona HSS Dura 50 con attacco QuickIN, Ø foro 42 mm, Profondità di taglio 50 mm	150,00	20	57
6 31 33 429 05 1	4014586615318	Fresa a corona HSS Nova 25 con attacco QuickIN, Ø foro 43 mm, Profondità di taglio 25 mm	82,30	20	54
6 31 33 429 05 2	4014586615356	Fresa a corona HSS Nova 50 con attacco QuickIN, Ø foro 43 mm, Profondità di taglio 50 mm	110,00	20	55
6 31 33 430 06 7	4014586615325	Fresa a corona HSS Dura 25 con attacco QuickIN, Ø foro 43 mm, Profondità di taglio 25 mm	120,00	20	57
6 31 33 430 06 8	4014586615363	Fresa a corona HSS Dura 50 con attacco QuickIN, Ø foro 43 mm, Profondità di taglio 50 mm	150,00	20	57
6 31 33 439 05 1	4014586615394	Fresa a corona HSS Nova 25 con attacco QuickIN, Ø foro 44 mm, Profondità di taglio 25 mm	86,80	20	54
6 31 33 439 05 2	4014586615431	Fresa a corona HSS Nova 50 con attacco QuickIN, Ø foro 44 mm, Profondità di taglio 50 mm	110,00	20	55
6 31 33 440 06 7	4014586615400	Fresa a corona HSS Dura 25 con attacco QuickIN, Ø foro 44 mm, Profondità di taglio 25 mm	129,00	20	57
6 31 33 440 06 8	4014586615448	Fresa a corona HSS Dura 50 con attacco QuickIN, Ø foro 44 mm, Profondità di taglio 50 mm	163,00	20	57
6 31 33 449 05 1	4014586615479	Fresa a corona HSS Nova 25 con attacco QuickIN, Ø foro 45 mm, Profondità di taglio 25 mm	86,80	20	54
6 31 33 449 05 2	4014586615516	Fresa a corona HSS Nova 50 con attacco QuickIN, Ø foro 45 mm, Profondità di taglio 50 mm	116,00	20	55
6 31 33 450 06 7	4014586615486	Fresa a corona HSS Dura 25 con attacco QuickIN, Ø foro 45 mm, Profondità di taglio 25 mm	129,00	20	57
6 31 33 450 06 8	4014586615523	Fresa a corona HSS Dura 50 con attacco QuickIN, Ø foro 45 mm, Profondità di taglio 50 mm	163,00	20	57
6 31 33 459 05 1	4014586615561	Fresa a corona HSS Nova 25 con attacco QuickIN, Ø foro 46 mm, Profondità di taglio 25 mm	98,80	20	54
6 31 33 459 05 2	4014586615622	Fresa a corona HSS Nova 50 con attacco QuickIN, Ø foro 46 mm, Profondità di taglio 50 mm	127,00	20	55
6 31 33 460 06 7	4014586615585	Fresa a corona HSS Dura 25 con attacco QuickIN, Ø foro 46 mm, Profondità di taglio 25 mm	142,00	20	57
6 31 33 460 06 8	4014586615646	Fresa a corona HSS Dura 50 con attacco QuickIN, Ø foro 46 mm, Profondità di taglio 50 mm	182,00	20	57
6 31 33 469 05 1	4014586615684	Fresa a corona HSS Nova 25 con attacco QuickIN, Ø foro 47 mm, Profondità di taglio 25 mm	98,80	20	54
6 31 33 469 05 2	4014586615721	Fresa a corona HSS Nova 50 con attacco QuickIN, Ø foro 47 mm, Profondità di taglio 50 mm	127,00	20	55
6 31 33 470 06 7	4014586615691	Fresa a corona HSS Dura 25 con attacco QuickIN, Ø foro 47 mm, Profondità di taglio 25 mm	142,00	20	57
6 31 33 470 06 8	4014586615738	Fresa a corona HSS Dura 50 con attacco QuickIN, Ø foro 47 mm, Profondità di taglio 50 mm	182,00	20	57
6 31 33 479 05 1	4014586615769	Fresa a corona HSS Nova 25 con attacco QuickIN, Ø foro 48 mm, Profondità di taglio 25 mm	103,00	20	54
6 31 33 479 05 2	4014586615806	Fresa a corona HSS Nova 50 con attacco QuickIN, Ø foro 48 mm, Profondità di taglio 50 mm	132,00	20	55
6 31 33 480 06 7	4014586615776	Fresa a corona HSS Dura 25 con attacco QuickIN, Ø foro 48 mm, Profondità di taglio 25 mm	156,00	20	57
6 31 33 480 06 8	4014586615813	Fresa a corona HSS Dura 50 con attacco QuickIN, Ø foro 48 mm, Profondità di taglio 50 mm	195,00	20	57
6 31 33 489 05 1	4014586615844	Fresa a corona HSS Nova 25 con attacco QuickIN, Ø foro 49 mm, Profondità di taglio 25 mm	103,00	20	54
6 31 33 489 05 2	4014586615882	Fresa a corona HSS Nova 50 con attacco QuickIN, Ø foro 49 mm, Profondità di taglio 50 mm	132,00	20	55
6 31 33 490 06 7	4014586615851	Fresa a corona HSS Dura 25 con attacco QuickIN, Ø foro 49 mm, Profondità di taglio 25 mm	156,00	20	57
6 31 33 490 06 8	4014586615899	Fresa a corona HSS Dura 50 con attacco QuickIN, Ø foro 49 mm, Profondità di taglio 50 mm	195,00	20	57
6 31 33 499 05 1	4014586615981	Fresa a corona HSS Nova 25 con attacco QuickIN, Ø foro 50 mm, Profondità di taglio 25 mm	103,00	20	54
6 31 33 499 05 2	4014586616018	Fresa a corona HSS Nova 50 con attacco QuickIN, Ø foro 50 mm, Profondità di taglio 50 mm	137,00	20	55
6 31 33 500 06 7	4014586615592	Fresa a corona HSS Dura 25 con attacco QuickIN, Ø foro 50 mm, Profondità di taglio 25 mm	156,00	20	57
6 31 33 500 06 8	4014586615653	Fresa a corona HSS Dura 50 con attacco QuickIN, Ø foro 50 mm, Profondità di taglio 50 mm	195,00	20	57
6 31 33 999 01 0	4014586375571	Set di accessori Best of frese a corona QuickIN	208,00	20	54
6 31 34 120 05 1	4014586611457	Fresa a corona HSS Nova 25 con attacco 3/4" Weldon, Ø foro 12 mm, Profondità di taglio 25 mm	21,80	20	29
6 31 34 120 05 2	4014586611488	Fresa a corona HSS Nova 50 con attacco 3/4" Weldon, Ø foro 12 mm, Profondità di taglio 50 mm	30,50	20	30
6 31 34 120 07 5	4014586611464	Fresa a corona HSS Dura 25 con attacco 3/4" Weldon, Ø foro 12 mm, Profondità di taglio 25 mm	35,80	20	31
6 31 34 120 07 6	4014586611495	Fresa a corona HSS Dura 50 con attacco 3/4" Weldon, Ø foro 12 mm, Profondità di taglio 50 mm	45,50	20	31
6 31 34 120 30 1	4014586635064	Punta a corona HSS SPECIAL 25 con attacco 3/4" Weldon, Ø foro 12 mm, Profondità di taglio 25 mm	38,10	20	30
6 31 34 120 30 2	4014586470825	Punta a corona HSS SPECIAL 50 con attacco Weldon da 3/4", Ø foro 12 mm, Profondità di taglio 50 mm	46,10	20	30
6 31 34 130 05 1	4014586611792	Fresa a corona HSS Nova 25 con attacco 3/4" Weldon, Ø foro 13 mm, Profondità di taglio 25 mm	21,80	20	29
6 31 34 130 05 2	4014586611839	Fresa a corona HSS Nova 50 con attacco 3/4" Weldon, Ø foro 13 mm, Profondità di taglio 50 mm	30,50	20	30
6 31 34 130 07 5	4014586611808	Fresa a corona HSS Dura 25 con attacco 3/4" Weldon, Ø foro 13 mm, Profondità di taglio 25 mm	35,80	20	31

13 ACCESSORI IN ORDINE NUMERICO

Nr. ordine	EAN	Descrizione	Prezzo in € IVA escl.	PK	Pagina
6 31 34 130 07 6	4014586611846	Fresa a corona HSS Dura 50 con attacco 3/4" Weldon, Ø foro 13 mm, Profondità di taglio 50 mm	45,50	20	31
6 31 34 130 30 1	4014586635071	Punta a corona HSS SPECIAL 25 con attacco 3/4"Weldon, Ø foro 13 mm, Profondità di taglio 25 mm	38,10	20	30
6 31 34 130 30 2	4014586469522	Punta a corona HSS SPECIAL 50 con attacco Weldon da 3/4", Ø foro 13 mm, Profondità di taglio 50 mm	46,10	20	30
6 31 34 140 05 1	4014586611877	Fresa a corona HSS Nova 25 con attacco 3/4" Weldon, Ø foro 14 mm, Profondità di taglio 25 mm	21,80	20	29
6 31 34 140 05 2	4014586611914	Fresa a corona HSS Nova 50 con attacco 3/4" Weldon, Ø foro 14 mm, Profondità di taglio 50 mm	30,50	20	30
6 31 34 140 07 5	4014586611884	Fresa a corona HSS Dura 25 con attacco 3/4" Weldon, Ø foro 14 mm, Profondità di taglio 25 mm	35,80	20	31
6 31 34 140 07 6	4014586611921	Fresa a corona HSS Dura 50 con attacco 3/4" Weldon, Ø foro 14 mm, Profondità di taglio 50 mm	45,50	20	31
6 31 34 140 30 1	4014586635088	Punta a corona HSS SPECIAL 25 con attacco 3/4"Weldon, Ø foro 14 mm, Profondità di taglio 25 mm	38,10	20	30
6 31 34 140 30 2	4014586469539	Punta a corona HSS SPECIAL 50 con attacco Weldon da 3/4", Ø foro 14 mm, Profondità di taglio 50 mm	46,10	20	30
6 31 34 143 30 1	4014586635354	Punta a corona HSS SPECIAL 25 con attacco 3/4"Weldon, Ø foro 14,3 mm, Profondità di taglio 25 mm	38,10	20	30
6 31 34 150 05 1	4014586612164	Fresa a corona HSS Nova 25 con attacco 3/4" Weldon, Ø foro 15 mm, Profondità di taglio 25 mm	21,80	20	29
6 31 34 150 05 2	4014586612201	Fresa a corona HSS Nova 50 con attacco 3/4" Weldon, Ø foro 15 mm, Profondità di taglio 50 mm	30,50	20	30
6 31 34 150 07 5	4014586612171	Fresa a corona HSS Dura 25 con attacco 3/4" Weldon, Ø foro 15 mm, Profondità di taglio 25 mm	35,80	20	31
6 31 34 150 07 6	4014586612218	Fresa a corona HSS Dura 50 con attacco 3/4" Weldon, Ø foro 15 mm, Profondità di taglio 50 mm	45,50	20	31
6 31 34 150 30 1	4014586635095	Punta a corona HSS SPECIAL 25 con attacco 3/4"Weldon, Ø foro 15 mm, Profondità di taglio 25 mm	38,10	20	30
6 31 34 150 30 2	4014586469546	Punta a corona HSS SPECIAL 50 con attacco Weldon da 3/4", Ø foro 15 mm, Profondità di taglio 50 mm	46,10	20	30
6 31 34 160 05 1	4014586612249	Fresa a corona HSS Nova 25 con attacco 3/4" Weldon, Ø foro 16 mm, Profondità di taglio 25 mm	21,80	20	29
6 31 34 160 05 2	4014586612287	Fresa a corona HSS Nova 50 con attacco 3/4" Weldon, Ø foro 16 mm, Profondità di taglio 50 mm	30,50	20	30
6 31 34 160 07 5	4014586612256	Fresa a corona HSS Dura 25 con attacco 3/4" Weldon, Ø foro 16 mm, Profondità di taglio 25 mm	35,80	20	31
6 31 34 160 07 6	4014586612294	Fresa a corona HSS Dura 50 con attacco 3/4" Weldon, Ø foro 16 mm, Profondità di taglio 50 mm	45,50	20	31
6 31 34 160 30 1	4014586635101	Punta a corona HSS SPECIAL 25 con attacco 3/4"Weldon, Ø foro 16 mm, Profondità di taglio 25 mm	38,10	20	30
6 31 34 160 30 2	4014586469553	Punta a corona HSS SPECIAL 50 con attacco Weldon da 3/4", Ø foro 16 mm, Profondità di taglio 50 mm	46,10	20	30
6 31 34 170 05 1	4014586612461	Fresa a corona HSS Nova 25 con attacco 3/4" Weldon, Ø foro 17 mm, Profondità di taglio 25 mm	23,60	20	29
6 31 34 170 05 2	4014586612508	Fresa a corona HSS Nova 50 con attacco 3/4" Weldon, Ø foro 17 mm, Profondità di taglio 50 mm	33,10	20	30
6 31 34 170 07 5	4014586612478	Fresa a corona HSS Dura 25 con attacco 3/4" Weldon, Ø foro 17 mm, Profondità di taglio 25 mm	39,00	20	31
6 31 34 170 07 6	4014586612515	Fresa a corona HSS Dura 50 con attacco 3/4" Weldon, Ø foro 17 mm, Profondità di taglio 50 mm	48,70	20	31
6 31 34 170 30 1	4014586635118	Punta a corona HSS SPECIAL 25 con attacco 3/4"Weldon, Ø foro 17 mm, Profondità di taglio 25 mm	40,50	20	30
6 31 34 170 30 2	4014586469560	Punta a corona HSS SPECIAL 50 con attacco Weldon da 3/4", Ø foro 17 mm, Profondità di taglio 50 mm	49,30	20	30
6 31 34 180 05 1	4014586612546	Fresa a corona HSS Nova 25 con attacco 3/4" Weldon, Ø foro 18 mm, Profondità di taglio 25 mm	23,60	20	29
6 31 34 180 05 2	4014586612584	Fresa a corona HSS Nova 50 con attacco 3/4" Weldon, Ø foro 18 mm, Profondità di taglio 50 mm	33,10	20	30
6 31 34 180 07 5	4014586612553	Fresa a corona HSS Dura 25 con attacco 3/4" Weldon, Ø foro 18 mm, Profondità di taglio 25 mm	39,00	20	31
6 31 34 180 07 6	4014586612591	Fresa a corona HSS Dura 50 con attacco 3/4" Weldon, Ø foro 18 mm, Profondità di taglio 50 mm	48,70	20	31
6 31 34 180 30 1	4014586635125	Punta a corona HSS SPECIAL 25 con attacco 3/4"Weldon, Ø foro 18 mm, Profondità di taglio 25 mm	40,50	20	30
6 31 34 180 30 2	4014586469577	Punta a corona HSS SPECIAL 50 con attacco Weldon da 3/4", Ø foro 18 mm, Profondità di taglio 50 mm	49,30	20	30
6 31 34 190 05 1	4014586612690	Fresa a corona HSS Nova 25 con attacco 3/4" Weldon, Ø foro 19 mm, Profondità di taglio 25 mm	23,60	20	29
6 31 34 190 05 2	4014586612737	Fresa a corona HSS Nova 50 con attacco 3/4" Weldon, Ø foro 19 mm, Profondità di taglio 50 mm	33,10	20	30
6 31 34 190 05 3	4014586612775	Fresa a corona HSS Nova 75 con attacco 3/4" Weldon, Ø foro 19 mm, Profondità di taglio 75 mm	74,40	20	56
6 31 34 190 07 5	4014586612706	Fresa a corona HSS Dura 25 con attacco 3/4" Weldon, Ø foro 19 mm, Profondità di taglio 25 mm	39,00	20	31
6 31 34 190 07 6	4014586612744	Fresa a corona HSS Dura 50 con attacco 3/4" Weldon, Ø foro 19 mm, Profondità di taglio 50 mm	48,70	20	31
6 31 34 200 05 1	4014586612843	Fresa a corona HSS Nova 25 con attacco 3/4" Weldon, Ø foro 20 mm, Profondità di taglio 25 mm	27,60	20	29
6 31 34 200 05 2	4014586612881	Fresa a corona HSS Nova 50 con attacco 3/4" Weldon, Ø foro 20 mm, Profondità di taglio 50 mm	38,80	20	30
6 31 34 200 05 3	4014586612928	Fresa a corona HSS Nova 75 con attacco 3/4" Weldon, Ø foro 20 mm, Profondità di taglio 75 mm	74,40	20	56
6 31 34 200 07 5	4014586612850	Fresa a corona HSS Dura 25 con attacco 3/4" Weldon, Ø foro 20 mm, Profondità di taglio 25 mm	43,60	20	31
6 31 34 200 07 6	4014586612898	Fresa a corona HSS Dura 50 con attacco 3/4" Weldon, Ø foro 20 mm, Profondità di taglio 50 mm	55,20	20	31
6 31 34 200 30 1	4014586635132	Punta a corona HSS SPECIAL 25 con attacco 3/4"Weldon, Ø foro 20 mm, Profondità di taglio 25 mm	44,40	20	30
6 31 34 200 30 2	4014586469584	Punta a corona HSS SPECIAL 50 con attacco Weldon da 3/4", Ø foro 20 mm, Profondità di taglio 50 mm	54,70	20	30
6 31 34 210 05 1	4014586613109	Fresa a corona HSS Nova 25 con attacco 3/4" Weldon, Ø foro 21 mm, Profondità di taglio 25 mm	27,60	20	29
6 31 34 210 05 2	4014586613147	Fresa a corona HSS Nova 50 con attacco 3/4" Weldon, Ø foro 21 mm, Profondità di taglio 50 mm	38,80	20	30
6 31 34 210 05 3	4014586613185	Fresa a corona HSS Nova 75 con attacco 3/4" Weldon, Ø foro 21 mm, Profondità di taglio 75 mm	80,30	20	56
6 31 34 210 05 4	4014586470832	Punta a corona HSS NOVA 100 con attacco Weldon da 3/4", Ø foro 21 mm, Profondità di taglio 100 mm	86,50	20	56
6 31 34 210 07 5	4014586613116	Fresa a corona HSS Dura 25 con attacco 3/4" Weldon, Ø foro 21 mm, Profondità di taglio 25 mm	43,60	20	31
6 31 34 210 07 6	4014586613154	Fresa a corona HSS Dura 50 con attacco 3/4" Weldon, Ø foro 21 mm, Profondità di taglio 50 mm	55,20	20	31
6 31 34 220 05 1	4014586613192	Fresa a corona HSS Nova 25 con attacco 3/4" Weldon, Ø foro 22 mm, Profondità di taglio 25 mm	27,60	20	29
6 31 34 220 05 2	4014586613239	Fresa a corona HSS Nova 50 con attacco 3/4" Weldon, Ø foro 22 mm, Profondità di taglio 50 mm	38,80	20	30
6 31 34 220 05 3	4014586613277	Fresa a corona HSS Nova 75 con attacco 3/4" Weldon, Ø foro 22 mm, Profondità di taglio 75 mm	80,30	20	56
6 31 34 220 05 4	4014586469591	Ø foro 22 mm, Profondità di taglio 100 mm	86,50	20	56
6 31 34 220 07 5	4014586613208	Fresa a corona HSS Dura 25 con attacco 3/4" Weldon, Ø foro 22 mm, Profondità di taglio 25 mm	43,60	20	31
6 31 34 220 07 6	4014586613246	Fresa a corona HSS Dura 50 con attacco 3/4" Weldon, Ø foro 22 mm, Profondità di taglio 50 mm	55,20	20	31
6 31 34 220 30 1	4014586635149	Punta a corona HSS SPECIAL 25 con attacco 3/4"Weldon, Ø foro 22 mm, Profondità di taglio 25 mm	44,40	20	30
6 31 34 220 30 2	4014586469607	Punta a corona HSS SPECIAL 50 con attacco Weldon da 3/4", Ø foro 22 mm, Profondità di taglio 50 mm	54,70	20	30

Nr. ordine	EAN	Descrizione	Prezzo in € IVA escl.	PK	Pagina
6 31 34 230 05 1	4014586613383	Fresa a corona HSS Nova 25 con attacco 3/4" Weldon, Ø foro 23 mm, Profondità di taglio 25 mm	31,50	20	29
6 31 34 230 05 2	4014586613420	Fresa a corona HSS Nova 50 con attacco 3/4" Weldon, Ø foro 23 mm, Profondità di taglio 50 mm	38,80	20	30
6 31 34 230 05 3	4014586613468	Fresa a corona HSS Nova 75 con attacco 3/4" Weldon, Ø foro 23 mm, Profondità di taglio 75 mm	80,30	20	56
6 31 34 230 05 4	4014586469614	Punta a corona HSS NOVA 100 con attacco Weldon da 3/4", Ø foro 23 mm, Profondità di taglio 100 mm	89,90	20	56
6 31 34 230 07 5	4014586613390	Fresa a corona HSS Dura 25 con attacco 3/4" Weldon, Ø foro 23 mm, Profondità di taglio 25 mm	53,70	20	31
6 31 34 230 07 6	4014586613437	Fresa a corona HSS Dura 50 con attacco 3/4" Weldon, Ø foro 23 mm, Profondità di taglio 50 mm	64,90	20	31
6 31 34 240 05 1	4014586613475	Fresa a corona HSS Nova 25 con attacco 3/4" Weldon, Ø foro 24 mm, Profondità di taglio 25 mm	31,50	20	29
6 31 34 240 05 2	4014586613512	Fresa a corona HSS Nova 50 con attacco 3/4" Weldon, Ø foro 24 mm, Profondità di taglio 50 mm	41,70	20	30
6 31 34 240 05 3	4014586613550	Fresa a corona HSS Nova 75 con attacco 3/4" Weldon, Ø foro 24 mm, Profondità di taglio 75 mm	80,30	20	56
6 31 34 240 05 4	4014586469621	Punta a corona HSS NOVA 100 con attacco Weldon da 3/4", Ø foro 24 mm, Profondità di taglio 100 mm	92,30	20	56
6 31 34 240 07 5	4014586613482	Fresa a corona HSS Dura 25 con attacco 3/4" Weldon, Ø foro 24 mm, Profondità di taglio 25 mm	53,70	20	31
6 31 34 240 07 6	4014586613529	Fresa a corona HSS Dura 50 con attacco 3/4" Weldon, Ø foro 24 mm, Profondità di taglio 50 mm	64,90	20	31
6 31 34 240 30 1	4014586635156	Punta a corona HSS SPECIAL 25 con attacco 3/4" Weldon, Ø foro 24 mm, Profondità di taglio 25 mm	54,50	20	30
6 31 34 240 30 2	4014586469638	Punta a corona HSS SPECIAL 50 con attacco Weldon da 3/4", Ø foro 24 mm, Profondità di taglio 50 mm	63,30	20	30
6 31 34 250 05 1	4014586613611	Fresa a corona HSS Nova 25 con attacco 3/4" Weldon, Ø foro 25 mm, Profondità di taglio 25 mm	31,50	20	29
6 31 34 250 05 2	4014586613659	Fresa a corona HSS Nova 50 con attacco 3/4" Weldon, Ø foro 25 mm, Profondità di taglio 50 mm	47,10	20	30
6 31 34 250 05 3	4014586613697	Fresa a corona HSS Nova 75 con attacco 3/4" Weldon, Ø foro 25 mm, Profondità di taglio 75 mm	94,10	20	56
6 31 34 250 05 4	4014586469645	Punta a corona HSS NOVA 100 con attacco Weldon da 3/4", Ø foro 25 mm, Profondità di taglio 100 mm	99,20	20	56
6 31 34 250 07 5	4014586613628	Fresa a corona HSS Dura 25 con attacco 3/4" Weldon, Ø foro 25 mm, Profondità di taglio 25 mm	53,70	20	31
6 31 34 250 07 6	4014586613666	Fresa a corona HSS Dura 50 con attacco 3/4" Weldon, Ø foro 25 mm, Profondità di taglio 50 mm	64,90	20	31
6 31 34 260 05 1	4014586613703	Fresa a corona HSS Nova 25 con attacco 3/4" Weldon, Ø foro 26 mm, Profondità di taglio 25 mm	37,10	20	29
6 31 34 260 05 2	4014586613741	Fresa a corona HSS Nova 50 con attacco 3/4" Weldon, Ø foro 26 mm, Profondità di taglio 50 mm	47,10	20	30
6 31 34 260 05 3	4014586613789	Fresa a corona HSS Nova 75 con attacco 3/4" Weldon, Ø foro 26 mm, Profondità di taglio 75 mm	94,10	20	56
6 31 34 260 05 4	4014586469652	Punta a corona HSS NOVA 100 con attacco Weldon da 3/4", Ø foro 26 mm, Profondità di taglio 100 mm	104,00	20	56
6 31 34 260 07 5	4014586613710	Fresa a corona HSS Dura 25 con attacco 3/4" Weldon, Ø foro 26 mm, Profondità di taglio 25 mm	58,40	20	31
6 31 34 260 07 6	4014586613758	Fresa a corona HSS Dura 50 con attacco 3/4" Weldon, Ø foro 26 mm, Profondità di taglio 50 mm	73,10	20	31
6 31 34 260 30 1	4014586635163	Punta a corona HSS SPECIAL 25 con attacco 3/4" Weldon, Ø foro 26 mm, Profondità di taglio 25 mm	58,40	20	30
6 31 34 260 30 2	4014586469669	Punta a corona HSS SPECIAL 50 con attacco Weldon da 3/4", Ø foro 26 mm, Profondità di taglio 50 mm	67,40	20	30
6 31 34 270 05 1	4014586613796	Fresa a corona HSS Nova 25 con attacco 3/4" Weldon, Ø foro 27 mm, Profondità di taglio 25 mm	37,10	20	29
6 31 34 270 05 2	4014586613833	Fresa a corona HSS Nova 50 con attacco 3/4" Weldon, Ø foro 27 mm, Profondità di taglio 50 mm	47,10	20	30
6 31 34 270 05 3	4014586613871	Fresa a corona HSS Nova 75 con attacco 3/4" Weldon, Ø foro 27 mm, Profondità di taglio 75 mm	94,10	20	56
6 31 34 270 05 4	4014586469676	Punta a corona HSS NOVA 100 con attacco Weldon da 3/4", Ø foro 27 mm, Profondità di taglio 100 mm	106,00	20	56
6 31 34 270 07 5	4014586613802	Fresa a corona HSS Dura 25 con attacco 3/4" Weldon, Ø foro 27 mm, Profondità di taglio 25 mm	58,40	20	31
6 31 34 270 07 6	4014586613840	Fresa a corona HSS Dura 50 con attacco 3/4" Weldon, Ø foro 27 mm, Profondità di taglio 50 mm	73,10	20	31
6 31 34 280 05 1	4014586613888	Fresa a corona HSS Nova 25 con attacco 3/4" Weldon, Ø foro 28 mm, Profondità di taglio 25 mm	39,30	20	29
6 31 34 280 05 2	4014586613925	Fresa a corona HSS Nova 50 con attacco 3/4" Weldon, Ø foro 28 mm, Profondità di taglio 50 mm	55,60	20	30
6 31 34 280 05 3	4014586613963	Fresa a corona HSS Nova 75 con attacco 3/4" Weldon, Ø foro 28 mm, Profondità di taglio 75 mm	105,00	20	56
6 31 34 280 05 4	4014586469683	Punta a corona HSS NOVA 100 con attacco Weldon da 3/4", Ø foro 28 mm, Profondità di taglio 100 mm	110,00	20	56
6 31 34 280 07 5	4014586613895	Fresa a corona HSS Dura 25 con attacco 3/4" Weldon, Ø foro 28 mm, Profondità di taglio 25 mm	63,20	20	31
6 31 34 280 07 6	4014586613932	Fresa a corona HSS Dura 50 con attacco 3/4" Weldon, Ø foro 28 mm, Profondità di taglio 50 mm	79,50	20	31
6 31 34 280 30 1	4014586635170	Punta a corona HSS SPECIAL 25 con attacco 3/4" Weldon, Ø foro 28 mm, Profondità di taglio 25 mm	63,50	20	30
6 31 34 280 30 2	4014586469690	Punta a corona HSS SPECIAL 50 con attacco Weldon da 3/4", Ø foro 28 mm, Profondità di taglio 50 mm	78,20	20	30
6 31 34 290 05 1	4014586613970	Fresa a corona HSS Nova 25 con attacco 3/4" Weldon, Ø foro 29 mm, Profondità di taglio 25 mm	39,30	20	29
6 31 34 290 05 2	4014586614014	Fresa a corona HSS Nova 50 con attacco 3/4" Weldon, Ø foro 29 mm, Profondità di taglio 50 mm	55,60	20	30
6 31 34 290 05 3	4014586614052	Fresa a corona HSS Nova 75 con attacco 3/4" Weldon, Ø foro 29 mm, Profondità di taglio 75 mm	105,00	20	56
6 31 34 290 05 4	4014586469706	Punta a corona HSS NOVA 100 con attacco Weldon da 3/4", Ø foro 29 mm, Profondità di taglio 100 mm	112,00	20	56
6 31 34 290 07 5	4014586613987	Fresa a corona HSS Dura 25 con attacco 3/4" Weldon, Ø foro 29 mm, Profondità di taglio 25 mm	63,20	20	31
6 31 34 290 07 6	4014586614021	Fresa a corona HSS Dura 50 con attacco 3/4" Weldon, Ø foro 29 mm, Profondità di taglio 50 mm	79,50	20	31
6 31 34 300 05 1	4014586614205	Fresa a corona HSS Nova 25 con attacco 3/4" Weldon, Ø foro 30 mm, Profondità di taglio 25 mm	42,10	20	29
6 31 34 300 05 2	4014586614243	Fresa a corona HSS Nova 50 con attacco 3/4" Weldon, Ø foro 30 mm, Profondità di taglio 50 mm	55,60	20	30
6 31 34 300 05 3	4014586614281	Fresa a corona HSS Nova 75 con attacco 3/4" Weldon, Ø foro 30 mm, Profondità di taglio 75 mm	112,00	20	56
6 31 34 300 05 4	4014586469713	Punta a corona HSS NOVA 100 con attacco Weldon da 3/4", Ø foro 30 mm, Profondità di taglio 100 mm	118,00	20	56
6 31 34 300 07 5	4014586614212	Fresa a corona HSS Dura 25 con attacco 3/4" Weldon, Ø foro 30 mm, Profondità di taglio 25 mm	69,80	20	31
6 31 34 300 07 6	4014586614250	Fresa a corona HSS Dura 50 con attacco 3/4" Weldon, Ø foro 30 mm, Profondità di taglio 50 mm	87,80	20	31
6 31 34 300 30 1	4014586635187	Punta a corona HSS SPECIAL 25 con attacco 3/4" Weldon, Ø foro 30 mm, Profondità di taglio 25 mm	68,40	20	30
6 31 34 300 30 2	4014586469720	Punta a corona HSS SPECIAL 50 con attacco Weldon da 3/4", Ø foro 30 mm, Profondità di taglio 50 mm	80,30	20	30
6 31 34 310 05 1	4014586614298	Fresa a corona HSS Nova 25 con attacco 3/4" Weldon, Ø foro 31 mm, Profondità di taglio 25 mm	42,10	20	29
6 31 34 310 05 2	4014586614335	Fresa a corona HSS Nova 50 con attacco 3/4" Weldon, Ø foro 31 mm, Profondità di taglio 50 mm	62,30	20	30
6 31 34 310 07 5	4014586614304	Fresa a corona HSS Dura 25 con attacco 3/4" Weldon, Ø foro 31 mm, Profondità di taglio 25 mm	69,80	20	31
6 31 34 310 07 6	4014586614342	Fresa a corona HSS Dura 50 con attacco 3/4" Weldon, Ø foro 31 mm, Profondità di taglio 50 mm	87,80	20	31

13 ACCESSORI IN ORDINE NUMERICO

Nr. ordine	EAN	Descrizione	Prezzo in € IVA escl.	PK	Pagina
6 31 34 320 05 1	4014586614373	Fresa a corona HSS Nova 25 con attacco 3/4" Weldon, Ø foro 32 mm, Profondità di taglio 25 mm	48,80	20	29
6 31 34 320 05 2	4014586614410	Fresa a corona HSS Nova 50 con attacco 3/4" Weldon, Ø foro 32 mm, Profondità di taglio 50 mm	62,30	20	30
6 31 34 320 05 3	4014586614458	Fresa a corona HSS Nova 75 con attacco 3/4" Weldon, Ø foro 32 mm, Profondità di taglio 75 mm	121,00	20	56
6 31 34 320 05 4	4014586469737	Punta a corona HSS NOVA 100 con attacco Weldon da 3/4", Ø foro 32 mm, Profondità di taglio 100 mm	140,00	20	56
6 31 34 320 07 5	4014586614380	Fresa a corona HSS Dura 25 con attacco 3/4" Weldon, Ø foro 32 mm, Profondità di taglio 25 mm	79,50	20	31
6 31 34 320 07 6	4014586614427	Fresa a corona HSS Dura 50 con attacco 3/4" Weldon, Ø foro 32 mm, Profondità di taglio 50 mm	99,10	20	31
6 31 34 320 30 1	4014586635194	Punta a corona HSS SPECIAL 25 con attacco 3/4"Weldon, Ø foro 32 mm, Profondità di taglio 25 mm	78,60	20	30
6 31 34 320 30 2	4014586469744	Punta a corona HSS SPECIAL 50 con attacco Weldon da 3/4", Ø foro 32 mm, Profondità di taglio 50 mm	92,30	20	30
6 31 34 330 05 1	4014586614465	Fresa a corona HSS Nova 25 con attacco 3/4" Weldon, Ø foro 33 mm, Profondità di taglio 25 mm	48,80	20	29
6 31 34 330 05 2	4014586614502	Fresa a corona HSS Nova 50 con attacco 3/4" Weldon, Ø foro 33 mm, Profondità di taglio 50 mm	69,40	20	30
6 31 34 330 07 5	4014586614472	Fresa a corona HSS Dura 25 con attacco 3/4" Weldon, Ø foro 33 mm, Profondità di taglio 25 mm	79,50	20	31
6 31 34 330 07 6	4014586614519	Fresa a corona HSS Dura 50 con attacco 3/4" Weldon, Ø foro 33 mm, Profondità di taglio 50 mm	99,10	20	31
6 31 34 340 05 1	4014586614540	Fresa a corona HSS Nova 25 con attacco 3/4" Weldon, Ø foro 34 mm, Profondità di taglio 25 mm	55,40	20	29
6 31 34 340 05 2	4014586614588	Fresa a corona HSS Nova 50 con attacco 3/4" Weldon, Ø foro 34 mm, Profondità di taglio 50 mm	69,40	20	30
6 31 34 340 07 5	4014586614557	Fresa a corona HSS Dura 25 con attacco 3/4" Weldon, Ø foro 34 mm, Profondità di taglio 25 mm	87,80	20	31
6 31 34 340 07 6	4014586614595	Fresa a corona HSS Dura 50 con attacco 3/4" Weldon, Ø foro 34 mm, Profondità di taglio 50 mm	110,00	20	31
6 31 34 350 05 1	4014586614625	Fresa a corona HSS Nova 25 con attacco 3/4" Weldon, Ø foro 35 mm, Profondità di taglio 25 mm	55,40	20	29
6 31 34 350 05 2	4014586614663	Fresa a corona HSS Nova 50 con attacco 3/4" Weldon, Ø foro 35 mm, Profondità di taglio 50 mm	69,40	20	30
6 31 34 350 05 3	4014586614700	Fresa a corona HSS Nova 75 con attacco 3/4" Weldon, Ø foro 35 mm, Profondità di taglio 75 mm	130,00	20	56
6 31 34 350 05 4	4014586469751	Punta a corona HSS NOVA 100 con attacco Weldon da 3/4", Ø foro 35 mm, Profondità di taglio 100 mm	144,00	20	56
6 31 34 350 07 5	4014586614632	Fresa a corona HSS Dura 25 con attacco 3/4" Weldon, Ø foro 35 mm, Profondità di taglio 25 mm	87,80	20	31
6 31 34 350 07 6	4014586614670	Fresa a corona HSS Dura 50 con attacco 3/4" Weldon, Ø foro 35 mm, Profondità di taglio 50 mm	110,00	20	31
6 31 34 350 30 1	4014586635200	Punta a corona HSS SPECIAL 25 con attacco 3/4"Weldon, Ø foro 35 mm, Profondità di taglio 25 mm	85,00	20	30
6 31 34 350 30 2	4014586469768	Punta a corona HSS SPECIAL 50 con attacco Weldon da 3/4", Ø foro 35 mm, Profondità di taglio 50 mm	98,00	20	30
6 31 34 360 05 1	4014586614717	Fresa a corona HSS Nova 25 con attacco 3/4" Weldon, Ø foro 36 mm, Profondità di taglio 25 mm	55,40	20	29
6 31 34 360 05 2	4014586614755	Fresa a corona HSS Nova 50 con attacco 3/4" Weldon, Ø foro 36 mm, Profondità di taglio 50 mm	78,80	20	30
6 31 34 360 05 3	4014586614793	Fresa a corona HSS Nova 75 con attacco 3/4" Weldon, Ø foro 36 mm, Profondità di taglio 75 mm	140,00	20	56
6 31 34 360 05 4	4014586469775	Punta a corona HSS NOVA 100 con attacco Weldon da 3/4", Ø foro 36 mm, Profondità di taglio 100 mm	155,00	20	56
6 31 34 360 07 5	4014586614724	Fresa a corona HSS Dura 25 con attacco 3/4" Weldon, Ø foro 36 mm, Profondità di taglio 25 mm	87,80	20	31
6 31 34 360 07 6	4014586614762	Fresa a corona HSS Dura 50 con attacco 3/4" Weldon, Ø foro 36 mm, Profondità di taglio 50 mm	110,00	20	31
6 31 34 360 30 2	4014586469782	Punta a corona HSS SPECIAL 50 con attacco Weldon da 3/4", Ø foro 36 mm, Profondità di taglio 50 mm	110,00	20	30
6 31 34 370 05 1	4014586614809	Fresa a corona HSS Nova 25 con attacco 3/4" Weldon, Ø foro 37 mm, Profondità di taglio 25 mm	64,50	20	29
6 31 34 370 05 2	4014586614847	Fresa a corona HSS Nova 50 con attacco 3/4" Weldon, Ø foro 37 mm, Profondità di taglio 50 mm	78,80	20	30
6 31 34 370 07 5	4014586614816	Fresa a corona HSS Dura 25 con attacco 3/4" Weldon, Ø foro 37 mm, Profondità di taglio 25 mm	99,10	20	31
6 31 34 370 07 6	4014586614854	Fresa a corona HSS Dura 50 con attacco 3/4" Weldon, Ø foro 37 mm, Profondità di taglio 50 mm	124,00	20	31
6 31 34 380 05 1	4014586614885	Fresa a corona HSS Nova 25 con attacco 3/4" Weldon, Ø foro 38 mm, Profondità di taglio 25 mm	64,50	20	29
6 31 34 380 05 2	4014586614922	Fresa a corona HSS Nova 50 con attacco 3/4" Weldon, Ø foro 38 mm, Profondità di taglio 50 mm	78,80	20	30
6 31 34 380 07 5	4014586614892	Fresa a corona HSS Dura 25 con attacco 3/4" Weldon, Ø foro 38 mm, Profondità di taglio 25 mm	99,10	20	31
6 31 34 380 07 6	4014586614939	Fresa a corona HSS Dura 50 con attacco 3/4" Weldon, Ø foro 38 mm, Profondità di taglio 50 mm	124,00	20	31
6 31 34 390 05 1	4014586614960	Fresa a corona HSS Nova 25 con attacco 3/4" Weldon, Ø foro 39 mm, Profondità di taglio 25 mm	64,50	20	29
6 31 34 390 05 2	4014586615004	Fresa a corona HSS Nova 50 con attacco 3/4" Weldon, Ø foro 39 mm, Profondità di taglio 50 mm	89,90	20	30
6 31 34 390 07 5	4014586614977	Fresa a corona HSS Dura 25 con attacco 3/4" Weldon, Ø foro 39 mm, Profondità di taglio 25 mm	99,10	20	31
6 31 34 390 07 6	4014586615011	Fresa a corona HSS Dura 50 con attacco 3/4" Weldon, Ø foro 39 mm, Profondità di taglio 50 mm	124,00	20	31
6 31 34 400 05 1	4014586615042	Fresa a corona HSS Nova 25 con attacco 3/4" Weldon, Ø foro 40 mm, Profondità di taglio 25 mm	72,50	20	29
6 31 34 400 05 2	4014586615080	Fresa a corona HSS Nova 50 con attacco 3/4" Weldon, Ø foro 40 mm, Profondità di taglio 50 mm	89,90	20	30
6 31 34 400 05 3	4014586615127	Fresa a corona HSS Nova 75 con attacco 3/4" Weldon, Ø foro 40 mm, Profondità di taglio 75 mm	171,00	20	56
6 31 34 400 05 4	4014586469799	Punta a corona HSS NOVA 100 con attacco Weldon da 3/4", Ø foro 40 mm, Profondità di taglio 100 mm	183,00	20	56
6 31 34 400 07 5	4014586615059	Fresa a corona HSS Dura 25 con attacco 3/4" Weldon, Ø foro 40 mm, Profondità di taglio 25 mm	110,00	20	31
6 31 34 400 07 6	4014586615097	Fresa a corona HSS Dura 50 con attacco 3/4" Weldon, Ø foro 40 mm, Profondità di taglio 50 mm	138,00	20	31
6 31 34 400 30 2	4014586469805	Punta a corona HSS SPECIAL 50 con attacco Weldon da 3/4", Ø foro 40 mm, Profondità di taglio 50 mm	121,00	20	30
6 31 34 410 05 1	4014586615134	Fresa a corona HSS Nova 25 con attacco 3/4" Weldon, Ø foro 41 mm, Profondità di taglio 25 mm	72,50	20	29
6 31 34 410 05 2	4014586615172	Fresa a corona HSS Nova 50 con attacco 3/4" Weldon, Ø foro 41 mm, Profondità di taglio 50 mm	97,30	20	30
6 31 34 410 07 5	4014586615141	Fresa a corona HSS Dura 25 con attacco 3/4" Weldon, Ø foro 41 mm, Profondità di taglio 25 mm	110,00	20	31
6 31 34 410 07 6	4014586615189	Fresa a corona HSS Dura 50 con attacco 3/4" Weldon, Ø foro 41 mm, Profondità di taglio 50 mm	138,00	20	31
6 31 34 420 05 1	4014586615219	Fresa a corona HSS Nova 25 con attacco 3/4" Weldon, Ø foro 42 mm, Profondità di taglio 25 mm	78,80	20	29
6 31 34 420 05 2	4014586615257	Fresa a corona HSS Nova 50 con attacco 3/4" Weldon, Ø foro 42 mm, Profondità di taglio 50 mm	105,00	20	30
6 31 34 420 07 5	4014586615226	Fresa a corona HSS Dura 25 con attacco 3/4" Weldon, Ø foro 42 mm, Profondità di taglio 25 mm	120,00	20	31
6 31 34 420 07 6	4014586615264	Fresa a corona HSS Dura 50 con attacco 3/4" Weldon, Ø foro 42 mm, Profondità di taglio 50 mm	150,00	20	31
6 31 34 430 05 1	4014586615295	Fresa a corona HSS Nova 25 con attacco 3/4" Weldon, Ø foro 43 mm, Profondità di taglio 25 mm	78,80	20	29
6 31 34 430 05 2	4014586615332	Fresa a corona HSS Nova 50 con attacco 3/4" Weldon, Ø foro 43 mm, Profondità di taglio 50 mm	105,00	20	30

Nr. ordine	EAN	Descrizione	Prezzo in € IVA escl.	PK	Pagina
6 31 34 430 07 5	4014586615301	Fresa a corona HSS Dura 25 con attacco 3/4" Weldon, Ø foro 43 mm, Profondità di taglio 25 mm	120,00	20	31
6 31 34 430 07 6	4014586615349	Fresa a corona HSS Dura 50 con attacco 3/4" Weldon, Ø foro 43 mm, Profondità di taglio 50 mm	150,00	20	31
6 31 34 440 05 1	4014586615370	Fresa a corona HSS Nova 25 con attacco 3/4" Weldon, Ø foro 44 mm, Profondità di taglio 25 mm	83,10	20	29
6 31 34 440 05 2	4014586615417	Fresa a corona HSS Nova 50 con attacco 3/4" Weldon, Ø foro 44 mm, Profondità di taglio 50 mm	105,00	20	30
6 31 34 440 07 5	4014586615387	Fresa a corona HSS Dura 25 con attacco 3/4" Weldon, Ø foro 44 mm, Profondità di taglio 25 mm	129,00	20	31
6 31 34 440 07 6	4014586615424	Fresa a corona HSS Dura 50 con attacco 3/4" Weldon, Ø foro 44 mm, Profondità di taglio 50 mm	163,00	20	31
6 31 34 450 05 1	4014586615455	Fresa a corona HSS Nova 25 con attacco 3/4" Weldon, Ø foro 45 mm, Profondità di taglio 25 mm	83,10	20	29
6 31 34 450 05 2	4014586615493	Fresa a corona HSS Nova 50 con attacco 3/4" Weldon, Ø foro 45 mm, Profondità di taglio 50 mm	111,00	20	30
6 31 34 450 05 3	4014586615530	Fresa a corona HSS Nova 75 con attacco 3/4" Weldon, Ø foro 45 mm, Profondità di taglio 75 mm	179,00	20	56
6 31 34 450 05 4	4014586469812	Punta a corona HSS NOVA 100 con attacco Weldon da 3/4", Ø foro 45 mm, Profondità di taglio 100 mm	216,00	20	56
6 31 34 450 07 5	4014586615462	Fresa a corona HSS Dura 25 con attacco 3/4" Weldon, Ø foro 45 mm, Profondità di taglio 25 mm	129,00	20	31
6 31 34 450 07 6	4014586615509	Fresa a corona HSS Dura 50 con attacco 3/4" Weldon, Ø foro 45 mm, Profondità di taglio 50 mm	163,00	20	31
6 31 34 450 30 2	4014586469829	Punta a corona HSS SPECIAL 50 con attacco Weldon da 3/4", Ø foro 45 mm, Profondità di taglio 50 mm	138,00	20	30
6 31 34 460 05 1	4014586615547	Fresa a corona HSS Nova 25 con attacco 3/4" Weldon, Ø foro 46 mm, Profondità di taglio 25 mm	94,50	20	29
6 31 34 460 05 2	4014586615608	Fresa a corona HSS Nova 50 con attacco 3/4" Weldon, Ø foro 46 mm, Profondità di taglio 50 mm	122,00	20	30
6 31 34 460 07 5	4014586615554	Fresa a corona HSS Dura 25 con attacco 3/4" Weldon, Ø foro 46 mm, Profondità di taglio 25 mm	142,00	20	31
6 31 34 460 07 6	4014586615615	Fresa a corona HSS Dura 50 con attacco 3/4" Weldon, Ø foro 46 mm, Profondità di taglio 50 mm	182,00	20	31
6 31 34 470 05 1	4014586615660	Fresa a corona HSS Nova 25 con attacco 3/4" Weldon, Ø foro 47 mm, Profondità di taglio 25 mm	94,50	20	29
6 31 34 470 05 2	4014586615707	Fresa a corona HSS Nova 50 con attacco 3/4" Weldon, Ø foro 47 mm, Profondità di taglio 50 mm	122,00	20	30
6 31 34 470 07 5	4014586615677	Fresa a corona HSS Dura 25 con attacco 3/4" Weldon, Ø foro 47 mm, Profondità di taglio 25 mm	142,00	20	31
6 31 34 470 07 6	4014586615714	Fresa a corona HSS Dura 50 con attacco 3/4" Weldon, Ø foro 47 mm, Profondità di taglio 50 mm	182,00	20	31
6 31 34 480 05 1	4014586615745	Fresa a corona HSS Nova 25 con attacco 3/4" Weldon, Ø foro 48 mm, Profondità di taglio 25 mm	98,30	20	29
6 31 34 480 05 2	4014586615783	Fresa a corona HSS Nova 50 con attacco 3/4" Weldon, Ø foro 48 mm, Profondità di taglio 50 mm	126,00	20	30
6 31 34 480 07 5	4014586615752	Fresa a corona HSS Dura 25 con attacco 3/4" Weldon, Ø foro 48 mm, Profondità di taglio 25 mm	156,00	20	31
6 31 34 480 07 6	4014586615790	Fresa a corona HSS Dura 50 con attacco 3/4" Weldon, Ø foro 48 mm, Profondità di taglio 50 mm	195,00	20	31
6 31 34 490 05 1	4014586615820	Fresa a corona HSS Nova 25 con attacco 3/4" Weldon, Ø foro 49 mm, Profondità di taglio 25 mm	98,30	20	29
6 31 34 490 05 2	4014586615868	Fresa a corona HSS Nova 50 con attacco 3/4" Weldon, Ø foro 49 mm, Profondità di taglio 50 mm	126,00	20	30
6 31 34 490 07 5	4014586615837	Fresa a corona HSS Dura 25 con attacco 3/4" Weldon, Ø foro 49 mm, Profondità di taglio 25 mm	156,00	20	31
6 31 34 490 07 6	4014586615875	Fresa a corona HSS Dura 50 con attacco 3/4" Weldon, Ø foro 49 mm, Profondità di taglio 50 mm	195,00	20	31
6 31 34 500 05 1	4014586615967	Fresa a corona HSS Nova 25 con attacco 3/4" Weldon, Ø foro 50 mm, Profondità di taglio 25 mm	98,30	20	29
6 31 34 500 05 2	4014586615998	Fresa a corona HSS Nova 50 con attacco 3/4" Weldon, Ø foro 50 mm, Profondità di taglio 50 mm	131,00	20	30
6 31 34 500 05 3	4014586616025	Fresa a corona HSS Nova 75 con attacco 3/4" Weldon, Ø foro 50 mm, Profondità di taglio 75 mm	201,00	20	56
6 31 34 500 05 4	4014586469836	Punta a corona HSS NOVA 100 con attacco Weldon da 3/4", Ø foro 50 mm, Profondità di taglio 100 mm	265,00	20	56
6 31 34 500 07 5	4014586615974	Fresa a corona HSS Dura 25 con attacco 3/4" Weldon, Ø foro 50 mm, Profondità di taglio 25 mm	156,00	20	31
6 31 34 500 07 6	4014586616001	Fresa a corona HSS Dura 50 con attacco 3/4" Weldon, Ø foro 50 mm, Profondità di taglio 50 mm	195,00	20	31
6 31 34 500 30 2	4014586469843	Punta a corona HSS SPECIAL 50 con attacco Weldon da 3/4", Ø foro 50 mm, Profondità di taglio 50 mm	156,00	20	30
6 31 34 510 05 1	4014586616032	Fresa a corona HSS Nova 25 con attacco 3/4" Weldon, Ø foro 51 mm, Profondità di taglio 25 mm	105,00	20	55
6 31 34 510 05 2	4014586616056	Fresa a corona HSS Nova 50 con attacco 3/4" Weldon, Ø foro 51 mm, Profondità di taglio 50 mm	146,00	20	56
6 31 34 510 07 5	4014586616049	Fresa a corona HSS Dura 25 con attacco 3/4" Weldon, Ø foro 51 mm, Profondità di taglio 25 mm	166,00	20	57
6 31 34 510 07 6	4014586616063	Fresa a corona HSS Dura 50 con attacco 3/4" Weldon, Ø foro 51 mm, Profondità di taglio 50 mm	208,00	20	58
6 31 34 520 05 1	4014586616070	Fresa a corona HSS Nova 25 con attacco 3/4" Weldon, Ø foro 52 mm, Profondità di taglio 25 mm	105,00	20	55
6 31 34 520 05 2	4014586616094	Fresa a corona HSS Nova 50 con attacco 3/4" Weldon, Ø foro 52 mm, Profondità di taglio 50 mm	146,00	20	56
6 31 34 520 07 5	4014586616087	Fresa a corona HSS Dura 25 con attacco 3/4" Weldon, Ø foro 52 mm, Profondità di taglio 25 mm	166,00	20	57
6 31 34 520 07 6	4014586616100	Fresa a corona HSS Dura 50 con attacco 3/4" Weldon, Ø foro 52 mm, Profondità di taglio 50 mm	208,00	20	58
6 31 34 530 05 1	4014586616117	Fresa a corona HSS Nova 25 con attacco 3/4" Weldon, Ø foro 53 mm, Profondità di taglio 25 mm	112,00	20	55
6 31 34 530 05 2	4014586616131	Fresa a corona HSS Nova 50 con attacco 3/4" Weldon, Ø foro 53 mm, Profondità di taglio 50 mm	146,00	20	56
6 31 34 530 07 5	4014586616124	Fresa a corona HSS Dura 25 con attacco 3/4" Weldon, Ø foro 53 mm, Profondità di taglio 25 mm	173,00	20	57
6 31 34 530 07 6	4014586616148	Fresa a corona HSS Dura 50 con attacco 3/4" Weldon, Ø foro 53 mm, Profondità di taglio 50 mm	218,00	20	58
6 31 34 540 05 1	4014586616155	Fresa a corona HSS Nova 25 con attacco 3/4" Weldon, Ø foro 54 mm, Profondità di taglio 25 mm	112,00	20	55
6 31 34 540 05 2	4014586616179	Fresa a corona HSS Nova 50 con attacco 3/4" Weldon, Ø foro 54 mm, Profondità di taglio 50 mm	153,00	20	56
6 31 34 540 07 5	4014586616162	Fresa a corona HSS Dura 25 con attacco 3/4" Weldon, Ø foro 54 mm, Profondità di taglio 25 mm	173,00	20	57
6 31 34 540 07 6	4014586616186	Fresa a corona HSS Dura 50 con attacco 3/4" Weldon, Ø foro 54 mm, Profondità di taglio 50 mm	218,00	20	58
6 31 34 550 05 1	4014586616193	Fresa a corona HSS Nova 25 con attacco 3/4" Weldon, Ø foro 55 mm, Profondità di taglio 25 mm	123,00	20	55
6 31 34 550 05 2	4014586616216	Fresa a corona HSS Nova 50 con attacco 3/4" Weldon, Ø foro 55 mm, Profondità di taglio 50 mm	153,00	20	56
6 31 34 550 05 3	4014586616230	Fresa a corona HSS Nova 75 con attacco 3/4" Weldon, Ø foro 55 mm, Profondità di taglio 75 mm	217,00	20	-
6 31 34 550 07 5	4014586616209	Fresa a corona HSS Dura 25 con attacco 3/4" Weldon, Ø foro 55 mm, Profondità di taglio 25 mm	179,00	20	57
6 31 34 550 07 6	4014586616223	Fresa a corona HSS Dura 50 con attacco 3/4" Weldon, Ø foro 55 mm, Profondità di taglio 50 mm	225,00	20	58
6 31 34 555 05 1	4014586613284	Fresa a corona HSS Nova 1" con attacco Weldon	128,00	20	-
6 31 34 555 05 3	4014586613321	Fresa a corona HSS Nova 3" con attacco Weldon	227,00	20	-
6 31 34 560 05 1	4014586616247	Fresa a corona HSS Nova 25 con attacco 3/4" Weldon, Ø foro 56 mm, Profondità di taglio 25 mm	139,00	20	55

13 ACCESSORI IN ORDINE NUMERICO

Nr. ordine	EAN	Descrizione	Prezzo in € IVA escl.	PK	Pagina
6 31 34 560 05 2	4014586616261	Fresa a corona HSS Nova 50 con attacco 3/4" Weldon, Ø foro 56 mm, Profondità di taglio 50 mm	160,00	20	56
6 31 34 560 07 5	4014586616254	Fresa a corona HSS Dura 25 con attacco 3/4" Weldon, Ø foro 56 mm, Profondità di taglio 25 mm	187,00	20	57
6 31 34 560 07 6	4014586616278	Fresa a corona HSS Dura 50 con attacco 3/4" Weldon, Ø foro 56 mm, Profondità di taglio 50 mm	235,00	20	58
6 31 34 570 05 1	4014586616285	Fresa a corona HSS Nova 25 con attacco 3/4" Weldon, Ø foro 57 mm, Profondità di taglio 25 mm	139,00	20	55
6 31 34 570 05 2	4014586616308	Fresa a corona HSS Nova 50 con attacco 3/4" Weldon, Ø foro 57 mm, Profondità di taglio 50 mm	160,00	20	56
6 31 34 570 07 5	4014586616292	Fresa a corona HSS Dura 25 con attacco 3/4" Weldon, Ø foro 57 mm, Profondità di taglio 25 mm	187,00	20	57
6 31 34 570 07 6	4014586616315	Fresa a corona HSS Dura 50 con attacco 3/4" Weldon, Ø foro 57 mm, Profondità di taglio 50 mm	235,00	20	58
6 31 34 580 05 1	4014586616322	Fresa a corona HSS Nova 25 con attacco 3/4" Weldon, Ø foro 58 mm, Profondità di taglio 25 mm	151,00	20	55
6 31 34 580 05 2	4014586616346	Fresa a corona HSS Nova 50 con attacco 3/4" Weldon, Ø foro 58 mm, Profondità di taglio 50 mm	171,00	20	56
6 31 34 580 07 5	4014586616339	Fresa a corona HSS Dura 25 con attacco 3/4" Weldon, Ø foro 58 mm, Profondità di taglio 25 mm	204,00	20	57
6 31 34 580 07 6	4014586616353	Fresa a corona HSS Dura 50 con attacco 3/4" Weldon, Ø foro 58 mm, Profondità di taglio 50 mm	254,00	20	58
6 31 34 590 05 1	4014586616360	Fresa a corona HSS Nova 25 con attacco 3/4" Weldon, Ø foro 59 mm, Profondità di taglio 25 mm	151,00	20	55
6 31 34 590 05 2	4014586616384	Fresa a corona HSS Nova 50 con attacco 3/4" Weldon, Ø foro 59 mm, Profondità di taglio 50 mm	171,00	20	56
6 31 34 590 07 5	4014586616377	Fresa a corona HSS Dura 25 con attacco 3/4" Weldon, Ø foro 59 mm, Profondità di taglio 25 mm	204,00	20	57
6 31 34 590 07 6	4014586616391	Fresa a corona HSS Dura 50 con attacco 3/4" Weldon, Ø foro 59 mm, Profondità di taglio 50 mm	254,00	20	58
6 31 34 600 05 1	4014586616407	Fresa a corona HSS Nova 25 con attacco 3/4" Weldon, Ø foro 60 mm, Profondità di taglio 25 mm	151,00	20	55
6 31 34 600 05 2	4014586616421	Fresa a corona HSS Nova 50 con attacco 3/4" Weldon, Ø foro 60 mm, Profondità di taglio 50 mm	171,00	20	56
6 31 34 600 05 3	4014586616445	Fresa a corona HSS Nova 75 con attacco 3/4" Weldon, Ø foro 60 mm, Profondità di taglio 75 mm	247,00	20	56
6 31 34 600 07 5	4014586616414	Fresa a corona HSS Dura 25 con attacco 3/4" Weldon, Ø foro 60 mm, Profondità di taglio 25 mm	204,00	20	57
6 31 34 600 07 6	4014586616438	Fresa a corona HSS Dura 50 con attacco 3/4" Weldon, Ø foro 60 mm, Profondità di taglio 50 mm	254,00	20	58
6 31 34 998 30 0	4014586629926	Perni di centraggio, Lunghezza 82 mm, Ø 6,35 mm	18,20	20	31
6 31 34 998 31 0	4014586629940	Perni di centraggio, Lunghezza 100 mm, Ø 6,35 mm	18,20	20	31
6 31 34 998 31 5	4014586629957	Perni di centraggio, Lunghezza 100 mm, Ø 4,75 mm	17,40	20	-
6 31 34 998 33 0	4014586629971	Perni di centraggio, Lunghezza 125 mm, Ø 6,35 mm	18,50	20	58
6 31 34 998 33 5	4014586633084	Perni di centraggio, Lunghezza 135 mm, Ø 6,35 mm	22,10	20	58
6 31 34 999 06 1	4014586375588	Set di accessori Best of frese a corona 3/4" Weldon	157,00	20	28
6 31 34 999 06 2	4014586375595	Set di accessori Best of frese a corona 3/4" Weldon	99,20	20	28
6 31 34 999 06 3	4014586375601	Set di accessori Best of frese a corona 3/4" Weldon	199,00	20	28
6 31 34 999 06 4	4014586375618	Set di accessori Best of frese a corona 3/4" Weldon	130,00	20	28
6 32 02 003 01 4	4014586176925	Mandrino a cremagliera	46,80	02	-
6 32 02 028 01 9	4014586176963	Mandrino a cremagliera	47,60	02	-
6 32 02 030 01 5	4014586176987	Mandrino a cremagliera, Apertura 1.5-13 mm	62,20	02	73
6 32 02 037 01 0	4014586177007	Mandrino a cremagliera, Apertura 3-16 mm	88,00	02	73
6 32 02 043 01 0	4014586177038	Mandrino a cremagliera, Apertura 0.5-8 mm	50,80	02	77
6 32 02 044 01 8	4014586223674	Mandrino a cremagliera, Apertura 0.8-10 mm	47,30	02	77
6 32 03 034 01 0	4014586177052	Mandrino a cremagliera, Apertura 1-10 mm	43,30	02	73
6 32 03 041 01 4	4014586177083	Mandrino a cremagliera, Apertura 1.5-13 mm	55,30	02	73
6 32 03 050 01 4	4014586204291	Mandrino a cremagliera	67,80	02	-
6 32 04 020 00 5	4014586177250	Mandrino autoserrante	110,00	02	-
6 32 04 025 00 3	4014586177281	Mandrino autoserrante, Apertura 3-16 mm	130,00	02	73
6 32 04 028 00 8	4014586177311	Mandrino autoserrante	91,00	02	-
6 32 04 030 00 4	4014586177335	Mandrino autoserrante	82,80	02	-
6 32 04 032 00 6	4014586177359	Mandrino autoserrante, Apertura 1-13 mm	118,00	02	73
6 32 04 037 01 0	4014586472270	Mandrino autoserrante + ghiera di serraggio con attacco Weldon da 3/4"; Apertura 1 - 13 mm	134,00	02	59
6 32 05 032 01 6	4014586256795	Mandrino autoserrante	47,40	02	-
6 32 05 033 01 0	4014586266084	Mandrino autoserrante, Apertura 1-13 mm	114,00	02	73
6 32 05 035 01 0	4014586321721	Mandrino autoserrante, Apertura 1.5-13 mm	97,70	02	73
6 32 05 036 01 0	4014586321738	Mandrino autoserrante, Apertura 0.5 - 10 mm	98,50	02	73
6 32 05 037 02 0	4014586365091	Mandrino portapunta	38,80	02	-
6 32 05 038 01 0	4014586368870	Mandrino autoserrante, Apertura 3-16 mm	143,00	02	73
6 32 06 018 00 5	4014586177410	Mandrino autocentrante	136,00	02	-
6 32 06 018 01 0	4014586336459	Mandrino autocentrante	150,00	02	-
6 32 06 019 00 9	4014586177427	Mandrino autocentrante	123,00	02	77
6 32 06 040 00 9	4014586177441	Mandrino autocentrante oscillante	199,00	02	-
6 32 06 041 00 8	4014586177458	Mandrino autocentrante oscillante	182,00	02	77
6 32 06 061 02 1	4014586177465	Mandrino oscillante a pinze di serraggio	196,00	02	-
6 32 06 063 01 2	4014586177489	Mandrino diritto a pinze di serraggio	121,00	02	77
6 32 06 064 00 1	4014586177496	Pinze di serraggio, Ø 3,5 mm, Quadro 2,7 mm	33,70	02	77
6 32 06 065 00 5	4014586177502	Pinze di serraggio, Ø 4,5 mm, Quadro 3,4 mm	33,70	02	77
6 32 06 066 00 8	4014586177519	Pinze di serraggio, Ø 6 mm, Quadro 4,9 mm	33,70	02	77

Nr. ordine	EAN	Descrizione	Prezzo in € IVA escl.	PK	Pagina
6 32 06 067 01 1	4014586177526	Mandrino diritto a pinze di serraggio	131,00	02	-
6 32 06 067 02 0	4014586336749	Mandrino diritto a pinze di serraggio	146,00	02	-
6 32 06 070 00 6	4014586177533	Pinze di serraggio, Ø 7 mm, Quadro 5,5 mm	33,70	02	77
6 32 06 075 00 4	4014586177588	Pinze di serraggio, Ø 9 mm, Quadro 7 mm	33,70	02	77
6 32 06 076 02 2	4014586177595	Mandrino oscillante a pinze di serraggio	188,00	02	77
6 32 06 077 00 1	4014586177601	Pinze di serraggio, Ø 2,8 mm, Quadro 2,1 mm	33,70	02	77
6 32 06 078 00 9	4014586177618	Pinze di serraggio, Ø 8 mm, Quadro 6,2 mm	33,70	02	77
6 32 06 079 00 3	4014586177625	Pinze di serraggio, Ø 10 mm, Quadro 8 mm	32,50	02	77
6 32 06 095 01 1	4014586224350	Inseri di maschiatura gr.2, Filettatura M 6, Ø 6 mm, Quadro 4,9 mm	101,00	02	60
6 32 06 096 01 4	4014586224367	Inseri di maschiatura gr.2, Filettatura M 10, Ø 7 mm, Quadro 5,5 mm	101,00	02	60
6 32 06 097 01 8	4014586224374	Inseri di maschiatura gr.2, Filettatura M 12, Ø 9 mm, Quadro 7 mm	101,00	02	60
6 32 06 098 01 6	4014586224381	Inseri di maschiatura gr.2, Filettatura M 14, Ø 11 mm, Quadro 9 mm	101,00	02	60
6 32 06 099 01 0	4014586224398	Inseri di maschiatura gr.2, Filettatura M 16, Ø 12 mm, Quadro 9 mm	101,00	02	60
6 32 06 100 01 1	4014586224404	Inseri di maschiatura gr.2, Filettatura M 18, Ø 14 mm, Quadro 11 mm	101,00	02	60
6 32 06 101 01 0	4014586224411	Inseri di maschiatura gr.2, Filettatura M 20, Ø 16 mm, Quadro 12 mm	101,00	02	60
6 32 06 102 01 3	4014586229294	Inseri di maschiatura gr.2, Filettatura M 8, Ø 6 mm, Quadro 4,9 mm	313,00	02	61
6 32 06 103 01 7	4014586229300	Inseri di maschiatura gr.2, Filettatura M 10, Ø 7 mm, Quadro 5,5 mm	313,00	02	61
6 32 06 104 01 5	4014586229317	Inseri di maschiatura gr.2, Filettatura M 12, Ø 9 mm, Quadro 7 mm	313,00	02	61
6 32 06 105 01 9	4014586229324	Inseri di maschiatura gr.2, Filettatura M 14, Ø 11 mm, Quadro 9 mm	313,00	02	61
6 32 06 106 01 2	4014586229331	Inseri di maschiatura gr.2, Filettatura M 16, Ø 12 mm, Quadro 9 mm	313,00	02	61
6 32 06 107 01 6	4014586229348	Inseri di maschiatura gr.2, Filettatura M 18, Ø 14 mm, Quadro 11 mm	313,00	02	61
6 32 06 108 01 4	4014586229355	Inseri di maschiatura gr.2, Filettatura M 20, Ø 16 mm, Quadro 12 mm	313,00	02	61
6 32 06 117 01 5	4014586253459	Inseri di maschiatura gr.2, Filettatura M 6, Ø 4,5 mm, Quadro 3,4 mm	101,00	02	60
6 32 06 118 01 3	4014586253466	Inseri di maschiatura gr.2, Filettatura M 6, Ø 6 mm, Quadro 4,9 mm	313,00	02	61
6 32 06 119 01 0	4014586298689	Inseri di maschiatura gr.3, Filettatura M22/M24, Ø 18 mm, Quadro 14,5 mm	233,00	02	61
6 32 06 120 01 0	4014586298696	Inseri di maschiatura gr.3, Filettatura M 27, Ø 20 mm, Quadro 16 mm	233,00	02	61
6 32 06 121 01 0	4014586298702	Inseri di maschiatura gr.3, Filettatura M 30, Ø 22 mm, Quadro 18 mm	256,00	02	61
6 32 06 122 01 0	4014586298719	Inseri di maschiatura gr.3, Filettatura M22/M24, Ø 18 mm, Quadro 14,5 mm	487,00	02	61
6 32 06 123 01 0	4014586298726	Inseri di maschiatura gr.3, Filettatura M 27, Ø 20 mm, Quadro 16 mm	487,00	02	61
6 32 06 124 01 0	4014586298733	Inseri di maschiatura gr.3, Filettatura M 30, Ø 22 mm, Quadro 18 mm	512,00	02	61
6 32 06 125 01 0	4014586298740	Bussola di riduzione interscambiabile da gr. 3 a gr. 2	288,00	02	61
6 32 06 138 01 0	4014586354446	Inseri di maschiatura gr.2, Filettatura M 8, Ø 8 mm, Quadro 6,2 mm	101,00	02	60
6 32 06 139 01 0	4014586354453	Inseri di maschiatura gr.2, Filettatura M 10, Ø 10 mm, Quadro 8 mm	101,00	02	60
6 32 06 140 01 0	4014586354460	Inseri di maschiatura gr.2, Filettatura M 8, Ø 8 mm, Quadro 6,2 mm	313,00	02	61
6 32 06 141 01 0	4014586354477	Inseri di maschiatura gr.2, Filettatura M 10, Ø 10 mm, Quadro 8 mm	313,00	02	61
6 32 06 146 01 0	4014586633435	Adattatore con attacco 3/4" Weldon, Ø 6 mm, Quadro 4,9 mm	28,90	02	32
6 32 06 147 01 0	4014586633442	Adattatore con attacco 3/4" Weldon, Ø 7 mm, Quadro 5,5 mm	28,90	02	32
6 32 06 148 01 0	4014586633459	Adattatore con attacco 3/4" Weldon	28,90	02	32
6 32 06 149 01 0	4014586634562	Adattatore con attacco 3/4" Weldon, Ø 9 mm, Quadro 7 mm	28,90	02	32
6 32 06 155 01 0	4014586425450	Inseri di maschiatura gr.3, Filettatura M 33, Ø 25 mm, Quadro 20 mm	618,00	02	61
6 32 06 156 01 0	4014586425467	Inseri di maschiatura gr.3, Filettatura M 36, Ø 28 mm, Quadro 22 mm	633,00	02	61
6 32 06 157 01 0	4014586425474	Inseri di maschiatura gr.3, Filettatura M 33, Ø 25 mm, Quadro 20 mm	299,00	02	61
6 32 06 158 01 0	4014586425481	Inseri di maschiatura gr.3, Filettatura M 36, Ø 28 mm, Quadro 22 mm	314,00	02	61
6 32 07 059 00 6	4014586177786	Pinze di serraggio, Ø 6 mm	33,70	02	-
6 32 07 069 00 5	4014586177793	Pinze di serraggio, Ø 8 mm	33,70	02	-
6 32 07 087 00 1	4014586177809	Pinze di serraggio, Ø 3 mm	33,70	02	-
6 32 07 088 00 9	4014586177816	Pinze di serraggio, Ø 1/4"	33,70	02	-
6 32 07 097 00 0	4014586177861	Pinze di serraggio, Ø 3 mm	33,70	02	-
6 32 07 103 00 9	4014586177922	Pinze di serraggio, Ø 6 mm	33,70	02	-
6 32 07 128 00 0	4014586375922	Pinze di serraggio, Ø 6 mm	30,30	02	126
6 32 07 129 00 0	4014586375939	Pinze di serraggio, Ø 8 mm	30,30	02	126
6 32 07 130 00 0	4014586375946	Pinze di serraggio, Ø 3 mm	30,30	02	126
6 32 07 131 00 0	4014586375953	Pinze di serraggio, Ø 1/4"	30,30	02	126
6 32 07 132 00 0	4014586375960	Pinze di serraggio Inox, Ø 3 mm	35,70	02	126
6 32 07 133 00 0	4014586375977	Pinze di serraggio Inox, Ø 6 mm	35,70	02	126
6 32 07 134 00 0	4014586375984	Pinze di serraggio Inox, Ø 8 mm	35,70	02	126
6 32 07 135 00 0	4014586375991	Pinze di serraggio Inox, Ø 1/4"	35,70	02	126
6 32 08 001 02 0	4014586368153	Mandrino portapunta	63,90	02	-
6 32 08 002 01 0	4014586392080	Mandrino portapunta, Attacco accessori QuickIN	45,70	02	87
6 32 08 005 01 0	4014586404837	Mandrino portapunta, Attacco accessori QuickIN	61,70	02	87

13 ACCESSORI IN ORDINE NUMERICO

Nr. ordine	EAN	Descrizione	Prezzo in € IVA escl.	PK	Pagina
6 33 01 006 00 5	4014586178103	Attacco conico mandrino	11,40	02	-
6 33 01 008 00 7	4014586178110	Attacco conico mandrino	14,20	02	-
6 33 01 012 00 5	4014586178141	Attacco conico mandrino, Attacco CM 3/B 16	17,40	02	59
6 33 01 014 00 7	4014586178165	Attacco conico mandrino, Attacco CM 3/B 22	23,20	02	59
6 33 01 016 00 4	4014586178172	Attacco conico mandrino, Attacco CM 4/B 22	45,50	02	59
6 33 01 021 00 1	4014586223704	Attacco conico mandrino	60,90	02	-
6 33 02 002 00 0	4014586178189	Bussola di riduzione	13,30	02	-
6 33 02 003 00 4	4014586178196	Bussola di riduzione	21,40	02	73
6 33 02 004 00 2	4014586178202	Bussola di riduzione, Attacco CM 4/CM 3	31,60	02	59
6 33 04 003 00 2	4014586178226	Cono di estensione	79,30	02	-
6 33 04 005 00 0	4014586312996	Cono di estensione, Attacco CM 3/CM 3	233,00	02	59
6 33 05 003 00 3	4014586178257	Cuneo di estrazione, Attacco CM 1/CM 2, Lungh. 140 mm	8,36	02	73
6 33 05 004 00 1	4014586178264	Cuneo di estrazione, Attacco CM 3/CM 4, Lungh. 190 mm	8,86	02	73
6 33 05 006 00 8	4014586178288	Cuneo di estrazione	14,10	02	176
6 33 05 009 01 3	4014586230627	Cuneo di estrazione, Attacco B 12, Lungh. 125 mm	40,60	02	77
6 33 05 010 01 5	4014586230634	Cuneo di estrazione	40,40	02	-
6 33 05 013 00 2	4014586178318	Cuneo	175,00	08	-
6 34 02 027 00 0	4014586199672	Dente di arresto con quadro interno	63,00	02	-
6 35 02 022 00 6	4014586178417	Lame per seghe circolari, forma 1, Larghezza 4 mm, Denti 50, Ø 160 mm	301,00	08	-
6 35 02 037 00 8	4014586178448	Lame per seghe circolari, forma 1, Larghezza 4 mm, Denti 60, Ø 180 mm	381,00	08	-
6 35 02 041 00 1	4014586178455	Lame per seghe circolari, forma 1, Larghezza 5 mm, Denti 70, Ø 220 mm	539,00	08	-
6 35 02 053 00 7	4014586178479	Lame per seghe circolari, forma 1, Larghezza 4 mm, Denti 64, Ø 200 mm	513,00	08	-
6 35 02 061 00 9	4014586178493	Lame per seghe circolari, forma 3, Larghezza 4 mm, Denti 44, Ø 180 mm	569,00	08	-
6 35 02 080 00 8	4014586178585	Lame per seghe circolari, forma 3, Larghezza 4 mm, Denti 40, Ø 160 mm	461,00	08	-
6 35 02 084 00 2	4014586178608	Lame per seghe circolari, forma 3, Larghezza 4 mm, Denti 50, Ø 200 mm	676,00	08	-
6 35 02 097 21 0	4014586389431	Lama da taglio HSS, Ø 85 mm, Conf. 1 pz., Attacco SL	29,20	04	218
6 35 02 097 22 0	4014586389448	Lama da taglio HSS, Ø 85 mm, Conf. 2 pz., Attacco SL	55,30	04	218
6 35 02 097 23 0	4014586389455	Lama da taglio HSS, Ø 85 mm, Conf. 5 pz., Attacco SL	131,00	04	218
6 35 02 102 01 6	4014586178783	Lama da taglio, Ø 63 mm, Conf. 2 pz.	51,60	04	243
6 35 02 102 07 0	4014586291703	Lama da taglio, Ø 63 mm, Conf. 5 pz.	123,00	04	243
6 35 02 103 01 0	4014586178806	Lama da taglio, Ø 80 mm, Conf. 2 pz.	54,10	04	243
6 35 02 103 05 0	4014586291710	Lama da taglio, Ø 80 mm, Conf. 5 pz.	127,00	04	243
6 35 02 106 21 0	4014586389462	Lama da taglio HSS, Ø 85 mm, Conf. 1 pz., Attacco SL	30,50	04	218
6 35 02 106 22 0	4014586389479	Lama da taglio HSS, Ø 85 mm, Conf. 2 pz., Attacco SL	58,10	04	218
6 35 02 106 23 0	4014586389486	Lama da taglio HSS, Ø 85 mm, Conf. 5 pz., Attacco SL	137,00	04	218
6 35 02 113 21 0	4014586390222	Lama, Ø 85 mm, Attacco SL	26,80	04	218
6 35 02 114 21 0	4014586390239	Lama diamantata, Ø 75 mm, Conf. 1 pz., Attacco SL	71,20	04	226
6 35 02 114 23 0	4014586390246	Lama diamantata, Ø 75 mm, Conf. 5 pz., Attacco SL	322,00	04	226
6 35 02 115 01 1	4014586231914	Lama diamantata, Ø 80 mm, Conf. 1 pz.	92,60	04	242
6 35 02 115 03 0	4014586315058	Lama diamantata, Ø 80 mm, Conf. 5 pz.	370,00	04	242
6 35 02 116 01 4	4014586231921	Lama diamantata, Ø 80 mm, Conf. 1 pz.	90,40	04	242
6 35 02 116 02 0	4014586315065	Lama diamantata, Ø 80 mm, Conf. 5 pz.	408,00	04	242
6 35 02 118 21 0	4014586389493	Lama da taglio in metallo duro, Ø 75 mm, Conf. 1 pz., Attacco SL	35,50	04	226
6 35 02 118 23 0	4014586389509	Lama da taglio in metallo duro, Ø 75 mm, Conf. 5 pz., Attacco SL	160,00	04	226
6 35 02 119 01 0	4014586232348	Lame da taglio E-Cut di precisione, Larghezza 35 mm, Conf. 1 pz.	23,20	04	246
6 35 02 119 03 2	4014586258829	Lame da taglio E-Cut di precisione, Larghezza 35 mm, Conf. 25 pz.	464,00	04	246
6 35 02 119 04 8	4014586264561	Lame da taglio E-Cut di precisione, Larghezza 35 mm, Conf. 5 pz.	105,00	04	246
6 35 02 122 01 4	4014586232379	Lame da taglio E-Cut di precisione, Larghezza 65 mm, Conf. 1 pz.	25,20	04	246
6 35 02 122 03 6	4014586258850	Lame da taglio E-Cut di precisione, Larghezza 65 mm, Conf. 25 pz.	500,00	04	246
6 35 02 122 04 2	4014586264592	Lame da taglio E-Cut di precisione, Larghezza 65 mm, Conf. 5 pz.	113,00	04	246
6 35 02 123 01 8	4014586232386	Lama da taglio E-Cut standard, Larghezza 32 mm, Conf. 1 pz.	16,60	04	246
6 35 02 123 03 0	4014586250793	Lama da taglio E-Cut standard, Larghezza 32 mm, Conf. 25 pz.	331,00	04	246
6 35 02 123 04 6	4014586264608	Lama da taglio E-Cut standard, Larghezza 32 mm, Conf. 5 pz.	74,40	04	246
6 35 02 124 01 6	4014586232393	Lama da taglio E-Cut standard, Larghezza 42 mm, Conf. 1 pz.	17,30	04	246
6 35 02 124 03 8	4014586250809	Lama da taglio E-Cut standard, Larghezza 42 mm, Conf. 25 pz.	345,00	04	246
6 35 02 124 04 4	4014586264615	Lama da taglio E-Cut standard, Larghezza 42 mm, Conf. 5 pz.	77,60	04	246
6 35 02 125 21 0	4014586389516	Lama da taglio in metallo duro, Ø 75 mm, Conf. 1 pz., Attacco SL	35,50	04	226
6 35 02 125 23 0	4014586389523	Lama da taglio in metallo duro, Ø 75 mm, Conf. 5 pz., Attacco SL	160,00	04	226
6 35 02 126 21 0	4014586386157	Lama da taglio E-Cut di precisione, Lungh. 50 mm, Larghezza 35 mm, Conf. 1 pz., Attacco SL	20,40	04	220
6 35 02 126 22 0	4014586386164	Lama da taglio E-Cut di precisione, Lungh. 50 mm, Larghezza 35 mm, Conf. 3 pz., Attacco SL	58,60	04	220

Nr. ordine	EAN	Descrizione	Prezzo in € IVA escl.	PK	Pagina
6 35 02 126 23 0	4014586386171	Lama da taglio E-Cut di precisione, Lungh. 50 mm, Larghezza 35 mm, Conf. 5 pz., Attacco SL	92,20	04	220
6 35 02 126 24 0	4014586386188	Lama da taglio E-Cut di precisione, Lungh. 50 mm, Larghezza 35 mm, Conf. 10 pz., Attacco SL	173,00	04	220
6 35 02 126 25 0	4014586390260	Lama da taglio E-Cut di precisione, Lungh. 50 mm, Larghezza 35 mm, Conf. 50 pz., Attacco SL	767,00	04	220
6 35 02 127 21 0	4014586386232	Lama da taglio E-Cut di precisione, Lungh. 50 mm, Larghezza 65 mm, Conf. 1 pz., Attacco SLP	22,40	04	221
6 35 02 127 22 0	4014586386249	Lama da taglio E-Cut di precisione, Lungh. 50 mm, Larghezza 65 mm, Conf. 3 pz., Attacco SLP	64,30	04	221
6 35 02 127 23 0	4014586386256	Lama da taglio E-Cut di precisione, Lungh. 50 mm, Larghezza 65 mm, Conf. 5 pz., Attacco SLP	102,00	04	221
6 35 02 127 24 0	4014586386263	Lama da taglio E-Cut di precisione, Lungh. 50 mm, Larghezza 65 mm, Conf. 10 pz., Attacco SLP	192,00	04	221
6 35 02 127 25 0	4014586390291	Lama da taglio E-Cut di precisione, Lungh. 50 mm, Larghezza 65 mm, Conf. 50 pz., Attacco SLP	846,00	04	221
6 35 02 129 01 9	4014586248400	Lama da taglio HSS MiniCut	15,30	04	-
6 35 02 130 01 1	4014586248417	Lama da taglio HSS MiniCut	15,30	04	-
6 35 02 133 21 0	4014586386317	Lama da taglio E-Cut standard, Lungh. 50 mm, Larghezza 35 mm, Conf. 1 pz., Attacco SL	17,20	04	220
6 35 02 133 22 0	4014586386324	Lama da taglio E-Cut standard, Lungh. 50 mm, Larghezza 35 mm, Conf. 3 pz., Attacco SL	48,50	04	220
6 35 02 133 23 0	4014586386331	Lama da taglio E-Cut standard, Lungh. 50 mm, Larghezza 35 mm, Conf. 5 pz., Attacco SL	76,40	04	220
6 35 02 133 24 0	4014586386348	Lama da taglio E-Cut standard, Lungh. 50 mm, Larghezza 35 mm, Conf. 10 pz., Attacco SL	145,00	04	220
6 35 02 133 25 0	4014586390321	Lama da taglio E-Cut standard, Lungh. 50 mm, Larghezza 35 mm, Conf. 50 pz., Attacco SL	639,00	04	220
6 35 02 134 21 0	4014586386393	Lama da taglio E-Cut standard, Lungh. 50 mm, Larghezza 65 mm, Conf. 1 pz., Attacco SLP	18,50	04	220
6 35 02 134 22 0	4014586386409	Lama da taglio E-Cut standard, Lungh. 50 mm, Larghezza 65 mm, Conf. 3 pz., Attacco SLP	53,10	04	220
6 35 02 134 23 0	4014586386416	Lama da taglio E-Cut standard, Lungh. 50 mm, Larghezza 65 mm, Conf. 5 pz., Attacco SLP	83,90	04	220
6 35 02 134 24 0	4014586386423	Lama da taglio E-Cut standard, Lungh. 50 mm, Larghezza 65 mm, Conf. 10 pz., Attacco SLP	158,00	04	220
6 35 02 134 25 0	4014586390352	Lama da taglio E-Cut standard, Lungh. 50 mm, Larghezza 65 mm, Conf. 50 pz., Attacco SLP	698,00	04	220
6 35 02 135 01 9	4014586248486	Lama da taglio E-Cut standard, Larghezza 35 mm, Conf. 1 pz.	17,40	04	246
6 35 02 135 02 5	4014586258867	Lama da taglio E-Cut standard, Larghezza 35 mm, Conf. 25 pz.	348,00	04	246
6 35 02 135 03 1	4014586264622	Lama da taglio E-Cut standard, Larghezza 35 mm, Conf. 5 pz.	78,20	04	246
6 35 02 136 01 2	4014586248493	Lama da taglio E-Cut standard, Larghezza 65 mm, Conf. 1 pz.	18,70	04	246
6 35 02 136 02 8	4014586258874	Lama da taglio E-Cut standard, Larghezza 65 mm, Conf. 25 pz.	375,00	04	246
6 35 02 136 03 4	4014586264639	Lama da taglio E-Cut standard, Larghezza 65 mm, Conf. 5 pz.	84,50	04	246
6 35 02 147 01 5	4014586262321	Lame da taglio E-Cut universali, Larghezza 28 mm, Conf. 1 pz.	22,40	04	243
6 35 02 147 02 1	4014586264646	Lame da taglio E-Cut universali, Larghezza 28 mm, Conf. 5 pz.	101,00	04	243
6 35 02 147 03 7	4014586264721	Lame da taglio E-Cut universali, Larghezza 28 mm, Conf. 25 pz.	450,00	04	246
6 35 02 147 12 0	4014586369655	Set di accessori Best of E-Cut	95,10	04	245
6 35 02 148 01 3	4014586262338	Lame da taglio E-Cut universali, Larghezza 44 mm, Conf. 1 pz.	23,60	04	243
6 35 02 148 02 9	4014586264653	Lame da taglio E-Cut universali, Larghezza 44 mm, Conf. 5 pz.	107,00	04	243
6 35 02 148 03 5	4014586264738	Lame da taglio E-Cut universali, Larghezza 44 mm, Conf. 25 pz.	472,00	04	247
6 35 02 151 21 0	4014586386461	Lama da taglio E-Cut universale, Lungh. 60 mm, Larghezza 28 mm, Conf. 1 pz., Attacco SLP	22,30	04	221
6 35 02 151 22 0	4014586386478	Lama da taglio E-Cut universale, Lungh. 60 mm, Larghezza 28 mm, Conf. 3 pz., Attacco SLP	63,90	04	221
6 35 02 151 23 0	4014586386485	Lama da taglio E-Cut universale, Lungh. 60 mm, Larghezza 28 mm, Conf. 5 pz., Attacco SLP	101,00	04	221
6 35 02 151 24 0	4014586386492	Lama da taglio E-Cut universale, Lungh. 60 mm, Larghezza 28 mm, Conf. 10 pz., Attacco SLP	191,00	04	221
6 35 02 151 25 0	4014586390390	Lama da taglio E-Cut universale, Lungh. 60 mm, Larghezza 28 mm, Conf. 50 pz., Attacco SLP	840,00	04	221
6 35 02 152 21 0	4014586386539	Lama da taglio E-Cut universale, Lungh. 60 mm, Larghezza 44 mm, Conf. 1 pz., Attacco SLP	23,60	04	221
6 35 02 152 22 0	4014586386546	Lama da taglio E-Cut universale, Lungh. 60 mm, Larghezza 44 mm, Conf. 3 pz., Attacco SLP	67,40	04	221
6 35 02 152 23 0	4014586386553	Lama da taglio E-Cut universale, Lungh. 60 mm, Larghezza 44 mm, Conf. 5 pz., Attacco SLP	107,00	04	221
6 35 02 152 24 0	4014586386560	Lama da taglio E-Cut universale, Lungh. 60 mm, Larghezza 44 mm, Conf. 10 pz., Attacco SLP	201,00	04	221
6 35 02 152 25 0	4014586390437	Lama da taglio E-Cut universale, Lungh. 60 mm, Larghezza 44 mm, Conf. 50 pz., Attacco SLP	887,00	04	221
6 35 02 155 01 0	4014586291956	Lama da taglio in metallo duro, Ø 80 mm, Conf. 1 pz.	52,30	04	242
6 35 02 156 01 0	4014586291963	Lama da taglio in metallo duro, Ø 80 mm, Conf. 1 pz.	53,30	04	242
6 35 02 157 21 0	4014586386614	Lama da taglio E-Cut fine, Lungh. 50 mm, Larghezza 30 mm, Conf. 1 pz., Attacco SL	15,00	04	221
6 35 02 157 22 0	4014586386621	Lama da taglio E-Cut fine, Lungh. 50 mm, Larghezza 30 mm, Conf. 3 pz., Attacco SL	42,80	04	221
6 35 02 157 23 0	4014586386638	Lama da taglio E-Cut fine, Lungh. 50 mm, Larghezza 30 mm, Conf. 5 pz., Attacco SL	67,50	04	221
6 35 02 157 24 0	4014586386645	Lama da taglio E-Cut fine, Lungh. 50 mm, Larghezza 30 mm, Conf. 10 pz., Attacco SL	127,00	04	221
6 35 02 157 25 0	4014586390451	Lama da taglio E-Cut fine, Lungh. 50 mm, Larghezza 30 mm, Conf. 50 pz., Attacco SL	563,00	04	221
6 35 02 160 21 0	4014586386690	Lama da taglio E-Cut Long Life, Lungh. 50 mm, Larghezza 35 mm, Conf. 1 pz., Attacco SL	19,40	04	219
6 35 02 160 22 0	4014586386706	Lama da taglio E-Cut Long Life, Lungh. 50 mm, Larghezza 35 mm, Conf. 3 pz., Attacco SL	55,40	04	219
6 35 02 160 23 0	4014586386713	Lama da taglio E-Cut Long Life, Lungh. 50 mm, Larghezza 35 mm, Conf. 5 pz., Attacco SL	87,80	04	219
6 35 02 160 24 0	4014586386720	Lama da taglio E-Cut Long Life, Lungh. 50 mm, Larghezza 35 mm, Conf. 10 pz., Attacco SL	167,00	04	219
6 35 02 160 25 0	4014586390482	Lama da taglio E-Cut Long Life, Lungh. 50 mm, Larghezza 35 mm, Conf. 50 pz., Attacco SL	730,00	04	219
6 35 02 161 21 0	4014586386775	Lama da taglio E-Cut Long Life, Lungh. 50 mm, Larghezza 65 mm, Conf. 1 pz., Attacco SLP	21,40	04	219
6 35 02 161 22 0	4014586386782	Lama da taglio E-Cut Long Life, Lungh. 50 mm, Larghezza 65 mm, Conf. 3 pz., Attacco SLP	61,50	04	219
6 35 02 161 23 0	4014586386799	Lama da taglio E-Cut Long Life, Lungh. 50 mm, Larghezza 65 mm, Conf. 5 pz., Attacco SLP	96,90	04	219
6 35 02 161 24 0	4014586386805	Lama da taglio E-Cut Long Life, Lungh. 50 mm, Larghezza 65 mm, Conf. 10 pz., Attacco SLP	182,00	04	219
6 35 02 161 25 0	4014586390512	Lama da taglio E-Cut Long Life, Lungh. 50 mm, Larghezza 65 mm, Conf. 50 pz., Attacco SLP	810,00	04	219

13 ACCESSORI IN ORDINE NUMERICO

Nr. ordine	EAN	Descrizione	Prezzo in € IVA escl.	PK	Pagina
6 35 02 162 01 0	4014586336008	Lama da taglio long life E-Cut, Larghezza 32 mm, Conf. 1 pz.	19,20	04	246
6 35 02 162 02 0	4014586336015	Lama da taglio long life E-Cut, Larghezza 32 mm, Conf. 5 pz.	85,80	04	246
6 35 02 162 03 0	4014586336022	Lama da taglio long life E-Cut, Larghezza 32 mm, Conf. 25 pz.	380,00	04	246
6 35 02 163 01 0	4014586336039	Lama da taglio long life E-Cut, Larghezza 42 mm, Conf. 1 pz.	19,90	04	246
6 35 02 163 02 0	4014586336046	Lama da taglio long life E-Cut, Larghezza 42 mm, Conf. 5 pz.	88,80	04	246
6 35 02 163 03 0	4014586336053	Lama da taglio long life E-Cut, Larghezza 42 mm, Conf. 25 pz.	394,00	04	246
6 35 02 164 01 0	4014586336060	Lama da taglio long life E-Cut, Larghezza 35 mm, Conf. 1 pz.	20,10	04	246
6 35 02 164 02 0	4014586336077	Lama da taglio long life E-Cut, Larghezza 35 mm, Conf. 5 pz.	90,10	04	246
6 35 02 164 03 0	4014586336084	Lama da taglio long life E-Cut, Larghezza 35 mm, Conf. 25 pz.	401,00	04	246
6 35 02 165 01 0	4014586336091	Lama da taglio long life E-Cut, Larghezza 65 mm, Conf. 1 pz.	21,70	04	246
6 35 02 165 02 0	4014586336107	Lama da taglio long life E-Cut, Larghezza 65 mm, Conf. 5 pz.	97,80	04	246
6 35 02 165 03 0	4014586336114	Lama da taglio long life E-Cut, Larghezza 65 mm, Conf. 25 pz.	385,00	04	246
6 35 02 166 21 0	4014586390536	Lama diamantata, Ø 90 mm, Conf. 1 pz., Attacco SL	81,20	04	227
6 35 02 166 23 0	4014586390543	Lama diamantata, Ø 90 mm, Conf. 5 pz., Attacco SL	372,00	04	227
6 35 02 167 01 0	4014586342023	Lama diamantata, Ø 105 mm, Conf. 1 pz.	134,00	04	-
6 35 02 168 01 0	4014586342047	Lama diamantata, Ø 105 mm, Conf. 1 pz.	134,00	04	-
6 35 02 168 02 0	4014586342054	Lama diamantata, Ø 105 mm, Conf. 5 pz.	606,00	04	-
6 35 02 169 21 0	4014586390550	Lama da taglio in metallo duro, Ø 90 mm, Conf. 1 pz., Attacco SLP	40,90	04	226
6 35 02 169 23 0	4014586390567	Lama da taglio in metallo duro, Ø 90 mm, Conf. 5 pz., Attacco SLP	183,00	04	226
6 35 02 170 21 0	4014586390574	Lama da taglio in metallo duro, Ø 90 mm, Conf. 1 pz., Attacco SLP	42,00	04	226
6 35 02 170 23 0	4014586390581	Lama da taglio in metallo duro, Ø 90 mm, Conf. 5 pz., Attacco SLP	188,00	04	226
6 35 02 172 01 0	4014586347691	Lama da taglio in metallo duro, Ø 105 mm, Conf. 1 pz.	52,30	04	-
6 35 02 172 02 0	4014586347707	Lama da taglio in metallo duro, Ø 105 mm, Conf. 5 pz.	236,00	04	-
6 35 02 173 01 0	4014586347714	Lama da taglio in metallo duro, Ø 105 mm, Conf. 1 pz.	52,30	04	-
6 35 02 174 21 0	4014586389530	Lama da taglio HSS, Ø 85 mm, Conf. 1 pz., Attacco SL	52,70	04	218
6 35 02 174 23 0	4014586389547	Lama da taglio HSS, Ø 85 mm, Conf. 5 pz., Attacco SL	237,00	04	218
6 35 02 175 21 0	4014586389554	Lama da taglio HSS, Ø 100 mm, Conf. 1 pz., Attacco SLP	55,50	04	218
6 35 02 175 23 0	4014586389561	Lama da taglio HSS, Ø 100 mm, Conf. 5 pz., Attacco SLP	250,00	04	218
6 35 02 176 21 0	4014586389578	Lama da taglio HSS, Ø 100 mm, Conf. 1 pz., Attacco SLP	63,70	04	218
6 35 02 177 01 0	4014586379494	Lama da taglio, Ø 85 mm, Conf. 1 pz.	58,40	04	245
6 35 02 177 05 0	4014586379500	Lama da taglio, Ø 85 mm, Conf. 5 pz.	234,00	04	245
6 35 02 178 01 0	4014586379517	Lama da taglio, Ø 100 mm, Conf. 1 pz.	60,60	04	245
6 35 02 178 05 0	4014586379524	Lama da taglio, Ø 100 mm, Conf. 5 pz.	273,00	04	245
6 35 02 179 01 0	4014586379272	Lama da taglio HSS legno, Larghezza 100 mm, Conf. 1 pz.	72,20	04	247
6 35 02 179 02 0	4014586379289	Lama da taglio HSS legno, Larghezza 100 mm, Conf. 1 pz.	94,90	04	247
6 35 02 181 00 0	4014586354606	Lama per sega circolare	368,00	08	-
6 35 02 183 21 0	4014586386850	Lama da taglio E-Cut Long Life, Lungh. 34 mm, Larghezza 20 mm, Conf. 1 pz., Attacco SL	15,00	04	219
6 35 02 183 22 0	4014586386867	Lama da taglio E-Cut Long Life, Lungh. 34 mm, Larghezza 20 mm, Conf. 3 pz., Attacco SL	42,80	04	219
6 35 02 183 23 0	4014586386874	Lama da taglio E-Cut Long Life, Lungh. 34 mm, Larghezza 20 mm, Conf. 5 pz., Attacco SL	67,30	04	219
6 35 02 183 24 0	4014586386881	Lama da taglio E-Cut Long Life, Lungh. 34 mm, Larghezza 20 mm, Conf. 10 pz., Attacco SL	127,00	04	219
6 35 02 183 25 0	4014586390604	Lama da taglio E-Cut Long Life, Lungh. 34 mm, Larghezza 20 mm, Conf. 50 pz., Attacco SL	563,00	04	219
6 35 02 184 21 0	4014586386935	Lama da taglio E-Cut Long Life, Lungh. 30 mm, Larghezza 10 mm, Conf. 1 pz., Attacco SL	11,50	04	219
6 35 02 184 22 0	4014586386942	Lama da taglio E-Cut Long Life, Lungh. 30 mm, Larghezza 10 mm, Conf. 3 pz., Attacco SL	32,90	04	219
6 35 02 184 23 0	4014586386959	Lama da taglio E-Cut Long Life, Lungh. 30 mm, Larghezza 10 mm, Conf. 5 pz., Attacco SL	51,90	04	219
6 35 02 184 24 0	4014586386966	Lama da taglio E-Cut Long Life, Lungh. 30 mm, Larghezza 10 mm, Conf. 10 pz., Attacco SL	98,10	04	219
6 35 02 184 25 0	4014586390635	Lama da taglio E-Cut Long Life, Lungh. 30 mm, Larghezza 10 mm, Conf. 50 pz., Attacco SL	433,00	04	219
6 35 02 185 03 0	4014586369747	Lama da taglio long life E-Cut, Larghezza 20 mm, Conf. 25 pz.	271,00	04	-
6 35 02 187 21 0	4014586390659	Lama da taglio in metallo duro, Ø 90 mm, Attacco SLP	55,30	04	222
6 35 02 188 21 0	4014586390666	Lama diamantata, Ø 90 mm, Attacco SLP	111,00	04	222
6 35 02 189 01 0	4014586377537	Lama da taglio in metallo duro con dentatura aperta, Ø 105 mm, Larghezza traccia di taglio 1,2 mm	62,30	04	247
6 35 02 190 01 0	4014586377544	Lama da taglio segmentata diamantata con dentatura aperta, Ø 105 mm, Larghezza traccia di taglio 1,2 mm	151,00	04	247
6 35 02 191 21 0	4014586389585	Lama da taglio in metallo duro E-Cut, Lungh. 50 mm, Larghezza 35 mm, Attacco SLP	39,20	04	222
6 35 02 193 21 0	4014586389592	Lama da taglio diamantata E-Cut, Lungh. 50 mm, Larghezza 35 mm, Attacco SLP	63,80	04	222
6 35 02 195 01 0	4014586378183	Lama da taglio diamantata E-Cut, Lungh. 60 mm, Larghezza 42 mm	61,00	04	247
6 35 02 196 01 0	4014586379531	Lama da taglio segmentata, Ø 100 mm, Conf. 1 pz.	60,60	04	245
6 35 02 196 05 0	4014586379548	Lama da taglio segmentata, Ø 100 mm, Conf. 5 pz.	273,00	04	245
6 35 02 196 21 0	4014586389608	Lama da taglio HSS, Ø 100 mm, Conf. 1 pz., Attacco SL	53,90	04	218
6 35 02 196 23 0	4014586389615	Lama da taglio HSS, Ø 100 mm, Conf. 5 pz., Attacco SL	244,00	04	218
6 35 02 200 21 0	4014586387178	Lama da taglio E-Cut standard, Lungh. 78 mm, Larghezza 32 mm, Conf. 1 pz., Attacco SLM	16,60	04	220
6 35 02 200 22 0	4014586387185	Lama da taglio E-Cut standard, Lungh. 78 mm, Larghezza 32 mm, Conf. 3 pz., Attacco SLM	47,00	04	220

Nr. ordine	EAN	Descrizione	Prezzo in € IVA escl.	PK	Pagina
6 35 02 200 23 0	4014586387192	Lama da taglio E-Cut standard, Lungh. 78 mm, Larghezza 32 mm, Conf. 5 pz., Attacco SLM	74,40	04	220
6 35 02 200 24 0	4014586387208	Lama da taglio E-Cut standard, Lungh. 78 mm, Larghezza 32 mm, Conf. 10 pz., Attacco SLM	141,00	04	220
6 35 02 200 25 0	4014586390710	Lama da taglio E-Cut standard, Lungh. 78 mm, Larghezza 32 mm, Conf. 50 pz., Attacco SLM	621,00	04	220
6 35 02 201 21 0	4014586387253	Lama da taglio E-Cut Long Life, Lungh. 78 mm, Larghezza 32 mm, Conf. 1 pz., Attacco SLM	18,70	04	219
6 35 02 201 22 0	4014586387260	Lama da taglio E-Cut Long Life, Lungh. 78 mm, Larghezza 32 mm, Conf. 3 pz., Attacco SLM	53,20	04	219
6 35 02 201 23 0	4014586387277	Lama da taglio E-Cut Long Life, Lungh. 78 mm, Larghezza 32 mm, Conf. 5 pz., Attacco SLM	84,10	04	219
6 35 02 201 24 0	4014586387284	Lama da taglio E-Cut Long Life, Lungh. 78 mm, Larghezza 32 mm, Conf. 10 pz., Attacco SLM	158,00	04	219
6 35 02 201 25 0	4014586390734	Lama da taglio E-Cut Long Life, Lungh. 78 mm, Larghezza 32 mm, Conf. 50 pz., Attacco SLM	700,00	04	219
6 35 02 202 21 0	4014586387338	Lama da taglio E-Cut standard, Lungh. 78 mm, Larghezza 42 mm, Conf. 1 pz., Attacco SLM	17,30	04	220
6 35 02 202 22 0	4014586387345	Lama da taglio E-Cut standard, Lungh. 78 mm, Larghezza 42 mm, Conf. 3 pz., Attacco SLM	48,90	04	220
6 35 02 202 23 0	4014586387352	Lama da taglio E-Cut standard, Lungh. 78 mm, Larghezza 42 mm, Conf. 5 pz., Attacco SLM	77,60	04	220
6 35 02 202 24 0	4014586387369	Lama da taglio E-Cut standard, Lungh. 78 mm, Larghezza 42 mm, Conf. 10 pz., Attacco SLM	147,00	04	220
6 35 02 202 25 0	4014586390802	Lama da taglio E-Cut standard, Lungh. 78 mm, Larghezza 42 mm, Conf. 50 pz., Attacco SLM	645,00	04	220
6 35 02 203 21 0	4014586387413	Lama da taglio E-Cut Long Life, Lungh. 78 mm, Larghezza 42 mm, Conf. 1 pz., Attacco SLM	19,60	04	219
6 35 02 203 22 0	4014586387420	Lama da taglio E-Cut Long Life, Lungh. 78 mm, Larghezza 42 mm, Conf. 3 pz., Attacco SLM	55,50	04	219
6 35 02 203 23 0	4014586387437	Lama da taglio E-Cut Long Life, Lungh. 78 mm, Larghezza 42 mm, Conf. 5 pz., Attacco SLM	87,80	04	219
6 35 02 203 24 0	4014586387444	Lama da taglio E-Cut Long Life, Lungh. 78 mm, Larghezza 42 mm, Conf. 10 pz., Attacco SLM	167,00	04	219
6 35 02 203 25 0	4014586390826	Lama da taglio E-Cut Long Life, Lungh. 78 mm, Larghezza 42 mm, Conf. 50 pz., Attacco SLM	731,00	04	219
6 35 02 204 21 0	4014586389622	Lama da taglio diamantata E-Cut, Lungh. 60 mm, Larghezza 44 mm, Attacco SLM	67,50	04	222
6 35 02 205 21 0	4014586387499	Lama da taglio BIM E-Cut di precisione, Lungh. 50 mm, Larghezza 35 mm, Conf. 1 pz., Attacco SL	22,20	04	220
6 35 02 205 22 0	4014586387505	Lama da taglio BIM E-Cut di precisione, Lungh. 50 mm, Larghezza 35 mm, Conf. 3 pz., Attacco SL	63,90	04	220
6 35 02 205 23 0	4014586387512	Lama da taglio BIM E-Cut di precisione, Lungh. 50 mm, Larghezza 35 mm, Conf. 5 pz., Attacco SL	101,00	04	220
6 35 02 205 24 0	4014586387529	Lama da taglio BIM E-Cut di precisione, Lungh. 50 mm, Larghezza 35 mm, Conf. 10 pz., Attacco SL	191,00	04	220
6 35 02 205 25 0	4014586390840	Lama da taglio BIM E-Cut di precisione, Lungh. 50 mm, Larghezza 35 mm, Conf. 50 pz., Attacco SL	843,00	04	220
6 35 02 208 21 0	4014586387734	Lama da taglio BIM E-Cut di precisione, Lungh. 50 mm, Larghezza 65 mm, Conf. 1 pz., Attacco SLP	24,90	04	220
6 35 02 208 22 0	4014586387741	Lama da taglio BIM E-Cut di precisione, Lungh. 50 mm, Larghezza 65 mm, Conf. 3 pz., Attacco SLP	70,80	04	220
6 35 02 208 23 0	4014586387758	Lama da taglio BIM E-Cut di precisione, Lungh. 50 mm, Larghezza 65 mm, Conf. 5 pz., Attacco SLP	112,00	04	220
6 35 02 208 24 0	4014586387765	Lama da taglio BIM E-Cut di precisione, Lungh. 50 mm, Larghezza 65 mm, Conf. 10 pz., Attacco SLP	212,00	04	220
6 35 02 208 25 0	4014586390901	Lama da taglio BIM E-Cut di precisione, Lungh. 50 mm, Larghezza 65 mm, Conf. 50 pz., Attacco SLP	932,00	04	220
6 35 02 209 01 0	4014586381602	Lama da taglio BIM E-Cut di precisione, Larghezza 35 mm, Conf. 1 pz.	23,20	04	246
6 35 02 209 02 0	4014586381619	Lama da taglio BIM E-Cut di precisione, Larghezza 35 mm, Conf. 5 pz.	105,00	04	246
6 35 02 209 03 0	4014586381626	Lama da taglio BIM E-Cut di precisione, Larghezza 35 mm, Conf. 25 pz.	464,00	04	246
6 35 02 212 01 0	4014586381695	Lama da taglio BIM E-Cut di precisione, Larghezza 65 mm, Conf. 1 pz.	25,20	04	246
6 35 02 212 02 0	4014586381701	Lama da taglio BIM E-Cut di precisione, Larghezza 65 mm, Conf. 5 pz.	113,00	04	246
6 35 02 212 03 0	4014586381718	Lama da taglio BIM E-Cut di precisione, Larghezza 65 mm, Conf. 25 pz.	500,00	04	246
6 35 02 213 23 0	4014586390932	Lama da taglio in metallo duro, Ø 105 mm, Conf. 5 pz., Attacco SLM	227,00	04	-
6 35 02 216 21 0	4014586390970	Lama diamantata, Ø 75 mm, Conf. 1 pz., Attacco SL	75,90	04	226
6 35 02 216 23 0	4014586390987	Lama diamantata, Ø 75 mm, Conf. 5 pz., Attacco SL	342,00	04	226
6 35 02 217 21 0	4014586390994	Lama diamantata, Ø 90 mm, Conf. 1 pz., Attacco SLP	83,30	04	226
6 35 02 217 23 0	4014586391007	Lama diamantata, Ø 90 mm, Conf. 5 pz., Attacco SLP	381,00	04	226
6 35 02 220 21 0	4014586391052	Lama diamantata, Ø 105 mm, Attacco SLM	124,00	04	222
6 35 02 221 21 0	4014586400402	Lama da taglio E-Cut Long Life, Lungh. 50 mm, Larghezza 50 mm, Conf. 1 pz., Attacco SL	20,20	04	219
6 35 02 221 22 0	4014586400419	Lama da taglio E-Cut Long Life, Lungh. 50 mm, Larghezza 50 mm, Conf. 3 pz., Attacco SL	57,20	04	219
6 35 02 221 23 0	4014586400426	Lama da taglio E-Cut Long Life, Lungh. 50 mm, Larghezza 50 mm, Conf. 5 pz., Attacco SL	90,50	04	219
6 35 02 221 24 0	4014586400433	Lama da taglio E-Cut Long Life, Lungh. 50 mm, Larghezza 50 mm, Conf. 10 pz., Attacco SL	171,00	04	219
6 35 02 221 25 0	4014586400440	Lama da taglio E-Cut Long Life, Lungh. 50 mm, Larghezza 50 mm, Conf. 50 pz., Attacco SL	754,00	04	219
6 35 02 222 21 0	4014586400457	Lama da taglio E-Cut universale, Lungh. 55 mm, Larghezza 28 mm, Conf. 1 pz., Attacco SL	21,80	04	221
6 35 02 222 22 0	4014586400464	Lama da taglio E-Cut universale, Lungh. 55 mm, Larghezza 28 mm, Conf. 3 pz., Attacco SL	63,10	04	221
6 35 02 222 23 0	4014586400471	Lama da taglio E-Cut universale, Lungh. 55 mm, Larghezza 28 mm, Conf. 5 pz., Attacco SL	99,50	04	221
6 35 02 222 24 0	4014586400488	Lama da taglio E-Cut universale, Lungh. 55 mm, Larghezza 28 mm, Conf. 10 pz., Attacco SL	189,00	04	221
6 35 02 222 25 0	4014586400495	Lama da taglio E-Cut universale, Lungh. 55 mm, Larghezza 28 mm, Conf. 50 pz., Attacco SL	827,00	04	221
6 35 02 223 21 0	4014586400501	Lama da taglio E-Cut universale, Lungh. 55 mm, Larghezza 44 mm, Conf. 1 pz., Attacco SL	23,20	04	221
6 35 02 223 22 0	4014586400518	Lama da taglio E-Cut universale, Lungh. 55 mm, Larghezza 44 mm, Conf. 3 pz., Attacco SL	66,20	04	221
6 35 02 223 23 0	4014586400525	Lama da taglio E-Cut universale, Lungh. 55 mm, Larghezza 44 mm, Conf. 5 pz., Attacco SL	105,00	04	221
6 35 02 223 24 0	4014586400532	Lama da taglio E-Cut universale, Lungh. 55 mm, Larghezza 44 mm, Conf. 10 pz., Attacco SL	198,00	04	221
6 35 02 223 25 0	4014586400549	Lama da taglio E-Cut universale, Lungh. 55 mm, Larghezza 44 mm, Conf. 50 pz., Attacco SL	869,00	04	221
6 35 02 224 21 0	4014586408170	Lama da taglio E-Cut Long Life, Lungh. 90 mm, Larghezza 32 mm, Conf. 1 pz., Attacco SLM	19,30	04	219
6 35 02 224 22 0	4014586408187	Lama da taglio E-Cut Long Life, Lungh. 90 mm, Larghezza 32 mm, Conf. 3 pz., Attacco SLM	54,50	04	219
6 35 02 224 23 0	4014586408194	Lama da taglio E-Cut Long Life, Lungh. 90 mm, Larghezza 32 mm, Conf. 5 pz., Attacco SLM	86,50	04	219
6 35 02 224 24 0	4014586408200	Lama da taglio E-Cut Long Life, Lungh. 90 mm, Larghezza 32 mm, Conf. 10 pz., Attacco SLM	162,00	04	219

13 ACCESSORI IN ORDINE NUMERICO

Nr. ordine	EAN	Descrizione	Prezzo in € IVA escl.	PK	Pagina
6 35 02 224 25 0	4014586408217	Lama da taglio E-Cut Long Life, Lungh. 90 mm, Larghezza 32 mm, Conf. 50 pz., Attacco SLM	720,00	04	219
6 35 02 225 21 0	4014586408262	Lama da taglio E-Cut standard curva, Lungh. 50 mm, Larghezza 65 mm, Conf. 1 pz., Attacco SL	18,80	04	220
6 35 02 225 22 0	4014586408279	Lama da taglio E-Cut standard curva, Lungh. 50 mm, Larghezza 65 mm, Conf. 3 pz., Attacco SL	53,30	04	220
6 35 02 225 23 0	4014586408286	Lama da taglio E-Cut standard curva, Lungh. 50 mm, Larghezza 65 mm, Conf. 5 pz., Attacco SL	84,40	04	220
6 35 02 225 24 0	4014586408293	Lama da taglio E-Cut standard curva, Lungh. 50 mm, Larghezza 65 mm, Conf. 10 pz., Attacco SL	159,00	04	220
6 35 02 225 25 0	4014586408309	Lama da taglio E-Cut standard curva, Lungh. 50 mm, Larghezza 65 mm, Conf. 50 pz., Attacco SL	702,00	04	220
6 35 02 226 21 0	4014586408354	Lama da taglio E-Cut standard curva, Lungh. 50 mm, Larghezza 50 mm, Conf. 1 pz., Attacco SL	17,50	04	220
6 35 02 226 22 0	4014586408361	Lama da taglio E-Cut standard curva, Lungh. 50 mm, Larghezza 50 mm, Conf. 3 pz., Attacco SL	50,30	04	220
6 35 02 226 23 0	4014586408378	Lama da taglio E-Cut standard curva, Lungh. 50 mm, Larghezza 50 mm, Conf. 5 pz., Attacco SL	79,50	04	220
6 35 02 226 24 0	4014586408385	Lama da taglio E-Cut standard curva, Lungh. 50 mm, Larghezza 50 mm, Conf. 10 pz., Attacco SL	151,00	04	220
6 35 02 226 25 0	4014586408392	Lama da taglio E-Cut standard curva, Lungh. 50 mm, Larghezza 50 mm, Conf. 50 pz., Attacco SL	662,00	04	220
6 35 02 227 21 0	4014586408446	Lama da taglio E-Cut standard curva, Lungh. 55 mm, Larghezza 35 mm, Conf. 1 pz., Attacco SL	16,90	04	220
6 35 02 227 22 0	4014586408453	Lama da taglio E-Cut standard curva, Lungh. 55 mm, Larghezza 35 mm, Conf. 3 pz., Attacco SL	48,20	04	220
6 35 02 227 23 0	4014586408460	Lama da taglio E-Cut standard curva, Lungh. 55 mm, Larghezza 35 mm, Conf. 5 pz., Attacco SL	76,30	04	220
6 35 02 227 24 0	4014586408477	Lama da taglio E-Cut standard curva, Lungh. 55 mm, Larghezza 35 mm, Conf. 10 pz., Attacco SL	144,00	04	220
6 35 02 227 25 0	4014586408484	Lama da taglio E-Cut standard curva, Lungh. 55 mm, Larghezza 35 mm, Conf. 50 pz., Attacco SL	636,00	04	220
6 35 02 228 21 0	4014586408538	Lama da taglio E-Cut Long Life, Lungh. 50 mm, Larghezza 65 mm, Conf. 1 pz., Attacco SL	20,70	04	219
6 35 02 228 22 0	4014586408545	Lama da taglio E-Cut Long Life, Lungh. 50 mm, Larghezza 65 mm, Conf. 3 pz., Attacco SL	59,30	04	219
6 35 02 228 23 0	4014586408552	Lama da taglio E-Cut Long Life, Lungh. 50 mm, Larghezza 65 mm, Conf. 5 pz., Attacco SL	93,30	04	219
6 35 02 228 24 0	4014586408569	Lama da taglio E-Cut Long Life, Lungh. 50 mm, Larghezza 65 mm, Conf. 10 pz., Attacco SL	176,00	04	219
6 35 02 228 25 0	4014586408576	Lama da taglio E-Cut Long Life, Lungh. 50 mm, Larghezza 65 mm, Conf. 50 pz., Attacco SL	777,00	04	219
6 35 02 229 21 0	4014586408620	Lama da taglio BIM E-Cut di precisione, Lungh. 50 mm, Larghezza 65 mm, Conf. 1 pz., Attacco SL	21,30	04	220
6 35 02 229 22 0	4014586408637	Lama da taglio BIM E-Cut di precisione, Lungh. 50 mm, Larghezza 65 mm, Conf. 3 pz., Attacco SL	61,50	04	220
6 35 02 229 23 0	4014586408644	Lama da taglio BIM E-Cut di precisione, Lungh. 50 mm, Larghezza 65 mm, Conf. 5 pz., Attacco SL	96,90	04	220
6 35 02 229 24 0	4014586408651	Lama da taglio BIM E-Cut di precisione, Lungh. 50 mm, Larghezza 65 mm, Conf. 10 pz., Attacco SL	182,00	04	220
6 35 02 229 25 0	4014586408668	Lama da taglio BIM E-Cut di precisione, Lungh. 50 mm, Larghezza 65 mm, Conf. 50 pz., Attacco SL	807,00	04	220
6 35 02 230 21 0	4014586408712	Lama da taglio E-Cut di precisione, Lungh. 50 mm, Larghezza 65 mm, Conf. 1 pz., Attacco SL	19,50	04	221
6 35 02 230 22 0	4014586408729	Lama da taglio E-Cut di precisione, Lungh. 50 mm, Larghezza 65 mm, Conf. 3 pz., Attacco SL	55,60	04	221
6 35 02 230 23 0	4014586408736	Lama da taglio E-Cut di precisione, Lungh. 50 mm, Larghezza 65 mm, Conf. 5 pz., Attacco SL	87,80	04	221
6 35 02 230 24 0	4014586408743	Lama da taglio E-Cut di precisione, Lungh. 50 mm, Larghezza 65 mm, Conf. 10 pz., Attacco SL	167,00	04	221
6 35 02 230 25 0	4014586408750	Lama da taglio E-Cut di precisione, Lungh. 50 mm, Larghezza 65 mm, Conf. 50 pz., Attacco SL	731,00	04	221
6 35 02 232 21 0	4014586417295	Lama da taglio BIM E-Cut di precisione, Lungh. 50 mm, Larghezza 50 mm, Conf. 1 pz., Attacco SL	23,50	04	220
6 35 02 232 22 0	4014586417301	Lama da taglio BIM E-Cut di precisione, Lungh. 50 mm, Larghezza 50 mm, Conf. 3 pz., Attacco SL	66,90	04	220
6 35 02 232 23 0	4014586417318	Lama da taglio BIM E-Cut di precisione, Lungh. 50 mm, Larghezza 50 mm, Conf. 5 pz., Attacco SL	106,00	04	220
6 35 02 232 24 0	4014586417325	Lama da taglio BIM E-Cut di precisione, Lungh. 50 mm, Larghezza 50 mm, Conf. 10 pz., Attacco SL	200,00	04	220
6 35 02 232 25 0	4014586417332	Lama da taglio BIM E-Cut di precisione, Lungh. 50 mm, Larghezza 50 mm, Conf. 50 pz., Attacco SL	880,00	04	220
6 35 02 233 21 0	4014586417387	Lama da taglio E-Cut di precisione, Lungh. 50 mm, Larghezza 50 mm, Conf. 1 pz., Attacco SL	21,60	04	221
6 35 02 233 22 0	4014586417394	Lama da taglio E-Cut di precisione, Lungh. 50 mm, Larghezza 50 mm, Conf. 3 pz., Attacco SL	61,90	04	221
6 35 02 233 23 0	4014586417400	Lama da taglio E-Cut di precisione, Lungh. 50 mm, Larghezza 50 mm, Conf. 5 pz., Attacco SL	97,60	04	221
6 35 02 233 24 0	4014586417417	Lama da taglio E-Cut di precisione, Lungh. 50 mm, Larghezza 50 mm, Conf. 10 pz., Attacco SL	183,00	04	221
6 35 02 233 25 0	4014586417424	Lama da taglio E-Cut di precisione, Lungh. 50 mm, Larghezza 50 mm, Conf. 50 pz., Attacco SL	812,00	04	221
6 35 02 234 01 0	4014586417479	Lama da taglio BIM E-Cut di precisione, Larghezza 50 mm, Conf. 1 pz.	24,00	04	246
6 35 02 234 02 0	4014586417486	Lama da taglio BIM E-Cut di precisione, Larghezza 50 mm, Conf. 5 pz.	109,00	04	246
6 35 02 234 03 0	4014586421049	Lama da taglio BIM E-Cut di precisione, Larghezza 50 mm, Conf. 25 pz.	483,00	04	246
6 35 02 235 01 0	4014586417493	Lama da taglio E-Cut di precisione, Larghezza 50 mm, Conf. 1 pz.	23,80	04	246
6 35 02 235 02 0	4014586417509	Lama da taglio E-Cut di precisione, Larghezza 50 mm, Conf. 5 pz.	107,00	04	246
6 35 02 235 03 0	4014586421056	Lama da taglio E-Cut di precisione, Larghezza 50 mm, Conf. 25 pz.	473,00	04	246
6 35 02 236 21 0	4014586427799	E-Cut Carbide Pro, Lungh. 40 mm, Larghezza 32 mm, Conf. 1 pz., Attacco SL	36,50	04	221
6 35 02 236 22 0	4014586427805	E-Cut Carbide Pro, Lungh. 40 mm, Larghezza 32 mm, Conf. 3 pz., Attacco SL	106,00	04	221
6 35 02 236 23 0	4014586427812	E-Cut Carbide Pro, Lungh. 40 mm, Larghezza 32 mm, Conf. 5 pz., Attacco SL	167,00	04	221
6 35 02 236 24 0	4014586427829	E-Cut Carbide Pro, Lungh. 40 mm, Larghezza 32 mm, Conf. 10 pz., Attacco SL	315,00	04	221
6 35 02 236 25 0	4014586427836	E-Cut Carbide Pro, Lungh. 40 mm, Larghezza 32 mm, Conf. 50 pz., Attacco SL	1.386,00	04	221
6 35 02 237 21 0	4014586427874	E-Cut Carbide Pro, Lungh. 60 mm, Larghezza 32 mm, Conf. 1 pz., Attacco SLP	40,60	04	221
6 35 02 237 22 0	4014586427881	E-Cut Carbide Pro, Lungh. 60 mm, Larghezza 32 mm, Conf. 3 pz., Attacco SLP	115,00	04	221
6 35 02 237 23 0	4014586427898	E-Cut Carbide Pro, Lungh. 60 mm, Larghezza 32 mm, Conf. 5 pz., Attacco SLP	182,00	04	221
6 35 02 237 24 0	4014586427904	E-Cut Carbide Pro, Lungh. 60 mm, Larghezza 32 mm, Conf. 10 pz., Attacco SLP	345,00	04	221
6 35 02 237 25 0	4014586427911	E-Cut Carbide Pro, Lungh. 60 mm, Larghezza 32 mm, Conf. 50 pz., Attacco SLP	1.519,00	04	221
6 35 02 238 21 0	4014586427959	E-Cut Carbide Pro, Lungh. 75 mm, Larghezza 32 mm, Conf. 1 pz., Attacco SLM	42,10	04	221
6 35 02 238 22 0	4014586427966	E-Cut Carbide Pro, Lungh. 75 mm, Larghezza 32 mm, Conf. 3 pz., Attacco SLM	121,00	04	221
6 35 02 238 23 0	4014586427973	E-Cut Carbide Pro, Lungh. 75 mm, Larghezza 32 mm, Conf. 5 pz., Attacco SLM	191,00	04	221

Nr. ordine	EAN	Descrizione	Prezzo in € IVA escl.	PK	Pagina
6 35 02 238 24 0	4014586427980	E-Cut Carbide Pro, Lungh. 75 mm, Larghezza 32 mm, Conf. 10 pz., Attacco SLM	360,00	04	221
6 35 02 238 25 0	4014586446639	E-Cut Carbide Pro, Lungh. 75 mm, Larghezza 32 mm, Conf. 50 pz., Attacco SLM	1.560,00	04	-
6 35 02 301 00 0	4014586450803	Lama	145,00	02	172
6 35 02 302 00 0	4014586450810	Lama	183,00	02	172
6 35 02 303 00 0	4014586450827	Lama	179,00	02	172
6 35 02 304 00 0	4014586450834	Lama	179,00	02	172
6 35 03 037 01 8	4014586178936	Lama, Lungh. 88 mm	14,70	02	-
6 35 03 038 01 6	4014586178943	Lama, Lungh. 88 mm	14,70	02	-
6 35 03 039 01 0	4014586178950	Lama, Lungh. 88 mm	17,70	02	-
6 35 03 040 00 3	4014586178967	Lama, Lungh. 530 mm, Distanza tra i denti 6,3 mm, Spessore 1,5 mm	17,70	02	175
6 35 03 043 01 8	4014586179001	Lama da taglio, Conf. 3 pz.	17,10	02	-
6 35 03 047 01 7	4014586179049	Lama da taglio, Conf. 3 pz.	21,20	02	-
6 35 03 051 01 0	4014586179087	Lama da taglio, Conf. 3 pz.	31,00	02	-
6 35 03 058 01 4	4014586179148	Lama da taglio, Conf. 3 pz.	30,90	02	-
6 35 03 059 01 8	4014586179155	Lama da taglio, Conf. 3 pz.	31,00	02	-
6 35 03 060 01 0	4014586179162	Lama, Lungh. 77 mm	16,60	02	-
6 35 03 061 01 9	4014586179186	Lama, Lungh. 77 mm	59,00	02	-
6 35 03 063 00 7	4014586179209	Lama, Lungh. 300 mm, Distanza tra i denti 1,6 mm, Spessore 1,5 mm	14,10	02	175
6 35 03 064 00 5	4014586179216	Lama, Lungh. 400 mm, Distanza tra i denti 1,6 mm, Spessore 1,5 mm	19,50	02	175
6 35 03 065 00 9	4014586179223	Lama, Lungh. 200 mm, Distanza tra i denti 3,2 mm, Spessore 1,5 mm	9,18	02	175
6 35 03 066 00 2	4014586179230	Lama, Lungh. 200 mm, Distanza tra i denti 1,6 mm, Spessore 1,5 mm	11,30	02	175
6 35 03 067 00 6	4014586179247	Lama, Lungh. 200 mm, Distanza tra i denti 1 mm, Spessore 1,5 mm	11,80	02	175
6 35 03 068 00 4	4014586179254	Lama, Lungh. 400 mm, Distanza tra i denti 3,2 mm, Spessore 1,5 mm	19,50	02	175
6 35 03 069 00 8	4014586179261	Lama, Lungh. 530 mm, Distanza tra i denti 2,1 mm, Spessore 1,5 mm	25,30	02	175
6 35 03 070 00 0	4014586179278	Lama, Lungh. 300 mm, Distanza tra i denti 2,1 mm, Spessore 1,5 mm	14,00	02	175
6 35 03 071 00 9	4014586179285	Lama, Lungh. 300 mm, Distanza tra i denti 6,3 mm, Spessore 1,5 mm	10,00	02	175
6 35 03 072 00 2	4014586179292	Lama, Lungh. 500 mm, Distanza tra i denti 1,8 mm, Spessore 2 mm	40,30	02	175
6 35 03 073 00 6	4014586179308	Lama, Lungh. 600 mm, Distanza tra i denti 1,8 mm, Spessore 2 mm	48,80	02	175
6 35 03 076 01 0	4014586179339	Lama, Lungh. 100 mm	22,30	02	-
6 35 03 077 01 4	4014586179346	Lama, Lungh. 120 mm	26,00	02	-
6 35 03 082 01 0	4014586179360	Lama, Lungh. 100 mm	16,60	02	-
6 35 03 088 01 1	4014586179407	Lama, Lungh. 100 mm	18,20	02	-
6 35 03 093 00 4	4014586200774	Lame da taglio HD, Lungh. 300 mm, Distanza tra i denti 1,6 mm, Spessore 2 mm	25,10	02	175
6 35 03 094 00 2	4014586200781	Lame da taglio HD, Lungh. 400 mm, Distanza tra i denti 2,1 mm, Spessore 2 mm	33,80	02	175
6 35 03 095 00 6	4014586200798	Lame da taglio HD, Lungh. 400 mm, Distanza tra i denti 3,2 mm, Spessore 2 mm	33,80	02	175
6 35 03 096 01 8	4014586202921	Lame da taglio TD, Lungh. 320 mm, Spessore 2,2 mm	247,00	02	175
6 35 03 097 01 2	4014586202938	Lame da taglio TD, Lungh. 490 mm, Spessore 2,9 mm	325,00	02	175
6 35 03 098 00 1	4014586212548	Lame da taglio HD, Lungh. 600 mm, Distanza tra i denti 1,8 mm, Spessore 2 mm	57,00	02	175
6 35 03 099 00 5	4014586212555	Lame da taglio HD, Lungh. 500 mm, Distanza tra i denti 1,8 mm, Spessore 2 mm	46,60	02	175
6 35 03 100 00 6	4014586212562	Lame da taglio HD, Lungh. 530 mm, Distanza tra i denti 2,1 mm, Spessore 1,6 mm	36,30	02	175
6 35 03 112 01 0	4014586305370	Lama, Lungh. 88 mm	14,70	02	-
6 35 03 113 01 0	4014586305387	Lama, Lungh. 88 mm	14,70	02	-
6 35 03 115 01 0	4014586305417	Lama, Conf. 3 pz.	16,80	02	-
6 35 08 056 00 4	4014586179506	Frese sagomate, forma a V 30°, Ø 125 mm, Larghezza 25 mm, Denti 32	1.220,00	08	-
6 35 08 081 00 9	4014586179513	Frese sagomate, forma a V 30°, Ø 160 mm, Larghezza 30 mm, Denti 36	1.836,00	08	-
6 35 08 085 00 8	4014586179520	Frese sagomate, forma a V 30°, Ø 180 mm, Larghezza 42 mm, Denti 36	2.454,00	08	-
6 35 08 093 00 0	4014586340395	Frese sagomate, forma a V 37,5°, Ø 160 mm, Larghezza 30 mm, Denti 36	2.141,00	08	-
6 35 08 094 00 0	4014586340401	Frese sagomate, forma a V 37,5°, Ø 180 mm, Larghezza 42 mm, Denti 36	3.455,00	08	-
6 35 08 098 00 0	4014586354613	Fresatrice angolare, destra	1.327,00	08	-
6 35 08 099 00 0	4014586354620	Fresatrice angolare, sinistra	1.327,00	08	-
6 36 01 101 00 9	4014586179766	Coltello mobile/fisso, Spessore lamiera 1,6 mm	32,60	02	163
6 36 02 048 00 4	4014586224053	Punzone, Conf. 1 pz.	28,20	02	158
6 36 02 048 01 3	4014586246260	Set punzone e matrice	87,80	02	158
6 36 02 048 04 0	4014586317984	Punzone, Conf. 5 pz.	113,00	02	158
6 36 02 048 05 0	4014586317991	Punzone, Conf. 10 pz.	197,00	02	158
6 36 02 049 00 8	4014586246611	Punzone, Conf. 1 pz.	83,60	02	158
6 36 02 049 01 7	4014586246628	Set punzone e matrice	194,00	02	158
6 36 02 049 04 0	4014586318004	Punzone, Conf. 2 pz.	150,00	02	158
6 36 02 049 05 0	4014586318011	Punzone, Conf. 5 pz.	334,00	02	158
6 36 02 050 00 0	4014586264370	Punzone, Spessore lamiera 1,3 mm, Conf. 1 pz.	25,00	02	158

13 ACCESSORI IN ORDINE NUMERICO

Nr. ordine	EAN	Descrizione	Prezzo in € IVA escl.	PK	Pagina
6 36 02 050 01 0	4014586269511	Punzone, Spessore lamiera 1,3 mm, Conf. 10 pz.	173,00	02	158
6 36 02 050 03 0	4014586318028	Punzone, Spessore lamiera 1,3 mm, Conf. 5 pz.	99,80	02	158
6 36 02 051 00 9	4014586262987	Punzone	71,20	02	159
6 36 02 051 01 8	4014586264356	Set punzone 3 mm, Cr	146,00	02	159
6 37 03 005 01 0	4014586450094	Disco da sbavo, Ø 125 mm, Spessore 6 mm	26,20	02	118
6 37 06 012 02 4	4014586260884	Inserto diamantato	15,30	04	-
6 37 06 019 21 0	4014586389639	Lima in metallo duro, Lungh. 30 mm, Larghezza 10 mm, Attacco SL	26,80	04	227
6 37 09 013 01 0	4014586450100	Disco da taglio, Ø 125 mm, Spessore 1 mm	32,90	02	118
6 37 09 014 01 0	4014586450117	Disco da taglio, Ø 125 mm, Spessore 2,5 mm	35,80	02	119
6 37 13 007 00 9	4014586180717	Disco abrasivo	139,00	02	-
6 37 13 008 00 7	4014586180724	Disco abrasivo	139,00	02	-
6 37 13 009 00 1	4014586180731	Disco abrasivo	139,00	02	-
6 37 13 010 00 3	4014586180748	Disco abrasivo	156,00	02	-
6 37 13 011 00 2	4014586180755	Disco di lucidatura	162,00	02	-
6 37 13 013 01 8	4014586226811	Disco di lucidatura	180,00	02	136
6 37 13 015 01 0	4014586226835	Disco di lucidatura	180,00	02	137
6 37 13 016 01 3	4014586226842	Disco di lucidatura	180,00	02	137
6 37 14 004 00 5	4014586180779	Nastro abrasivo, Grana 40, Larghezza 30 mm	4,21	02	-
6 37 14 006 00 2	4014586180793	Nastro abrasivo, Grana 80, Larghezza 30 mm	4,21	02	-
6 37 14 008 00 4	4014586180816	Nastro abrasivo, Grana 180, Larghezza 30 mm	3,75	02	-
6 37 14 014 00 4	4014586180878	Nastro abrasivo, Grana 120, Larghezza 50 mm	4,65	02	-
6 37 14 015 00 8	4014586180885	Nastro abrasivo, Grana 180, Larghezza 50 mm	4,65	02	-
6 37 14 044 01 0	4014586246406	Nastri abrasivi, Grana 60, Conf. 10 pz.	30,90	02	136
6 37 14 045 01 4	4014586246413	Nastri abrasivi, Grana 120, Conf. 10 pz.	30,90	02	136
6 37 14 046 01 7	4014586246420	Nastri abrasivi, Grana 240, Conf. 10 pz.	30,90	02	136
6 37 14 047 01 1	4014586246437	Nastri in tessuto Vlies, Versione grossa	16,70	02	136
6 37 14 048 01 9	4014586246444	Nastri in tessuto Vlies, Versione medio	16,70	02	136
6 37 14 049 01 3	4014586246451	Nastri in tessuto Vlies, Versione fine	16,70	02	136
6 37 14 050 01 5	4014586259444	Nastri abrasivi, Conf. 10 pz., Grana 120	43,80	02	130
6 37 14 050 02 1	4014586259451	Set di base levigatrice per tubi	291,00	02	130
6 37 14 051 01 4	4014586259468	Nastri abrasivi, Conf. 10 pz., Grana 180	43,80	02	130
6 37 14 052 01 7	4014586259475	Nastri abrasivi, Conf. 10 pz., Grana 320	43,80	02	130
6 37 14 053 01 1	4014586259499	Nastri abrasivi, Conf. 10 pz., Grana 400	43,80	02	130
6 37 14 054 01 9	4014586259505	Nastri abrasivi, Conf. 10 pz., Grana 120	71,80	02	130
6 37 14 055 01 3	4014586259512	Nastri abrasivi, Conf. 10 pz., Grana 180	71,80	02	130
6 37 14 056 01 6	4014586259529	Nastri in tessuto Vlies, Conf. 5 pz., Grana 80	50,70	02	130
6 37 14 057 01 0	4014586259536	Nastri in tessuto Vlies, Conf. 5 pz., Grana 120	50,70	02	130
6 37 14 058 01 8	4014586259543	Nastri in tessuto Vlies, Conf. 5 pz., Grana 280	59,50	02	130
6 37 14 061 01 0	4014586313160	Nastri abrasivi in grana ceramica, Grana 80, Larghezza 3 mm	19,70	02	131
6 37 14 062 01 0	4014586313177	Nastri abrasivi in grana ceramica, Grana 120, Larghezza 3 mm	19,70	02	131
6 37 14 063 01 0	4014586313184	Nastri abrasivi in grana ceramica, Grana 180, Larghezza 3 mm	19,70	02	131
6 37 14 068 01 0	4014586313191	Nastri abrasivi in grana ceramica, Grana 80, Larghezza 6 mm	21,50	02	131
6 37 14 069 01 0	4014586313207	Nastri abrasivi in grana ceramica, Grana 120, Larghezza 6 mm	21,50	02	131
6 37 14 070 01 0	4014586313214	Nastri abrasivi in grana ceramica, Grana 180, Larghezza 6 mm	21,50	02	131
6 37 14 089 01 0	4014586313221	Nastri abrasivi in grana ceramica, Grana 80, Larghezza 20 mm	29,60	02	131
6 37 14 090 01 0	4014586313238	Nastri abrasivi in grana ceramica, Grana 120, Larghezza 20 mm	29,60	02	131
6 37 14 091 01 0	4014586313245	Nastri abrasivi in grana ceramica, Grana 180, Larghezza 20 mm	29,60	02	131
6 37 14 114 01 0	4014586313252	Nastro in tessuto non tessuto vlies, Larghezza 6 mm, Versione grossa	27,50	02	131
6 37 14 115 01 0	4014586313269	Nastro in tessuto non tessuto vlies, Larghezza 6 mm, Versione medio	27,50	02	131
6 37 14 116 01 0	4014586313276	Nastro in tessuto non tessuto vlies, Larghezza 6 mm, Versione fine	27,50	02	131
6 37 14 123 01 0	4014586313283	Nastro in tessuto non tessuto vlies, Larghezza 20 mm, Versione grossa	38,70	02	131
6 37 14 124 01 0	4014586313290	Nastro in tessuto non tessuto vlies, Larghezza 20 mm, Versione medio	38,70	02	131
6 37 14 125 01 0	4014586313306	Nastro in tessuto non tessuto vlies, Larghezza 20 mm, Versione fine	38,70	02	131
6 37 14 130 01 0	4014586300849	Nastri abrasivi in grana ceramica, Dim. 20 x 815 mm, Conf. 10 pz., Grana 80	63,00	02	130
6 37 14 131 01 0	4014586300856	Nastri abrasivi in grana ceramica, Dim. 40 x 815 mm, Conf. 10 pz., Grana 80	99,30	02	130
6 37 14 132 01 0	4014586305264	Nastro abrasivo, Grana 60, Conf. 5 pz.	17,60	02	137
6 37 14 133 01 0	4014586305271	Nastro abrasivo, Grana 80, Conf. 5 pz.	17,10	02	137
6 37 14 134 01 0	4014586306674	Nastro abrasivo, Grana 120, Conf. 5 pz.	16,80	02	137
6 37 14 136 01 0	4014586329512	Nastri abrasivi, Grana 80	34,90	02	133
6 37 14 137 01 0	4014586329529	Nastri abrasivi, Grana 120	34,90	02	133

Nr. ordine	EAN	Descrizione	Prezzo in € IVA escl.	PK	Pagina
6 37 14 138 01 0	4014586329536	Nastri abrasivi, Grana 180	34,90	02	133
6 37 14 139 01 0	4014586329543	Nastri abrasivi, Grana 320	34,90	02	133
6 37 14 140 01 0	4014586329741	Nastri abrasivi, Grana 400	34,90	02	133
6 37 14 143 01 0	4014586329574	Nastri in tessuto Vlies, Versione fine	49,60	02	133
6 37 14 144 01 0	4014586330013	Nastri di lucidatura merino	27,60	02	133
6 37 14 145 01 0	4014586409672	Manicotto abrasivo Pyramix, Grana 280, Conf. 5 pz.	77,00	02	137
6 37 14 146 01 0	4014586409689	Manicotto abrasivo Pyramix, Grana 400, Conf. 5 pz.	77,00	02	137
6 37 14 147 01 0	4014586409696	Manicotto abrasivo Pyramix, Grana 600, Conf. 5 pz.	77,00	02	137
6 37 14 148 01 0	4014586409702	Manicotto abrasivo Pyramix, Grana 1 400, Conf. 5 pz.	77,00	02	137
6 37 17 081 01 8	4014586182575	Fogli abrasivi, Lunghezza bordo 80 mm	22,70	04	223
6 37 17 081 04 6	4014586211114	Fogli abrasivi, Lunghezza bordo 80 mm	5,49	04	223
6 37 17 082 01 1	4014586182612	Fogli abrasivi, Lunghezza bordo 80 mm	22,70	04	223
6 37 17 082 03 3	4014586207667	Set dischi abrasivi, Lunghezza bordo 80 mm	22,70	04	223
6 37 17 082 04 9	4014586211121	Fogli abrasivi, Lunghezza bordo 80 mm	5,49	04	223
6 37 17 083 01 5	4014586182643	Fogli abrasivi, Lunghezza bordo 80 mm	22,70	04	223
6 37 17 083 04 3	4014586211138	Fogli abrasivi, Lunghezza bordo 80 mm	5,49	04	223
6 37 17 084 01 3	4014586182674	Fogli abrasivi, Lunghezza bordo 80 mm	22,70	04	223
6 37 17 084 04 1	4014586211145	Fogli abrasivi, Lunghezza bordo 80 mm	5,49	04	223
6 37 17 085 01 7	4014586182704	Fogli abrasivi, Lunghezza bordo 80 mm	22,70	04	223
6 37 17 085 04 5	4014586211152	Fogli abrasivi, Lunghezza bordo 80 mm	5,49	04	223
6 37 17 086 01 0	4014586182728	Fogli abrasivi, Lunghezza bordo 80 mm	33,30	04	223
6 37 17 086 04 8	4014586211107	Fogli abrasivi, Lunghezza bordo 80 mm	5,95	04	223
6 37 17 087 01 4	4014586182742	Fogli abrasivi, Lunghezza bordo 80 mm	22,70	04	223
6 37 17 087 04 2	4014586211169	Fogli abrasivi, Lunghezza bordo 80 mm	5,49	04	223
6 37 17 088 01 2	4014586182773	Fogli abrasivi, Lunghezza bordo 80 mm	22,70	04	223
6 37 17 088 04 0	4014586211176	Fogli abrasivi, Lunghezza bordo 80 mm	5,49	04	223
6 37 17 089 01 6	4014586182797	Fogli abrasivi, Lunghezza bordo 80 mm	22,70	04	223
6 37 17 089 04 4	4014586211183	Fogli abrasivi, Lunghezza bordo 80 mm	5,49	04	223
6 37 17 090 01 8	4014586182810	Fogli abrasivi, Lunghezza bordo 80 mm	22,70	04	223
6 37 17 090 04 6	4014586211190	Fogli abrasivi, Lunghezza bordo 80 mm	5,49	04	223
6 37 17 107 01 1	4014586182896	Fogli abrasivi forati, Lunghezza bordo 80 mm	38,10	04	224
6 37 17 107 04 9	4014586211237	Fogli abrasivi forati, Lunghezza bordo 80 mm	7,07	04	224
6 37 17 108 01 9	4014586182919	Fogli abrasivi forati, Lunghezza bordo 80 mm	24,50	04	224
6 37 17 108 04 7	4014586211244	Fogli abrasivi forati, Lunghezza bordo 80 mm	5,95	04	224
6 37 17 109 01 3	4014586182933	Fogli abrasivi forati, Lunghezza bordo 80 mm	24,50	04	224
6 37 17 109 03 5	4014586213002	Set dischi abrasivi, Lunghezza bordo 80 mm	24,50	04	224
6 37 17 109 04 1	4014586211251	Fogli abrasivi forati, Lunghezza bordo 80 mm	5,95	04	224
6 37 17 110 01 5	4014586182957	Fogli abrasivi forati, Lunghezza bordo 80 mm	24,50	04	224
6 37 17 110 04 3	4014586211268	Fogli abrasivi forati, Lunghezza bordo 80 mm	5,95	04	224
6 37 17 111 01 4	4014586182971	Fogli abrasivi forati, Lunghezza bordo 80 mm	24,50	04	224
6 37 17 111 04 2	4014586211275	Fogli abrasivi forati, Lunghezza bordo 80 mm	5,95	04	224
6 37 17 112 01 7	4014586182995	Fogli abrasivi forati, Lunghezza bordo 80 mm	24,50	04	224
6 37 17 112 04 5	4014586211282	Fogli abrasivi forati, Lunghezza bordo 80 mm	5,95	04	224
6 37 17 113 01 1	4014586183015	Fogli abrasivi forati, Lunghezza bordo 80 mm	24,50	04	224
6 37 17 113 04 9	4014586211299	Fogli abrasivi forati, Lunghezza bordo 80 mm	5,95	04	224
6 37 17 114 01 9	4014586183039	Fogli abrasivi forati, Lunghezza bordo 80 mm	24,50	04	224
6 37 17 114 04 7	4014586211305	Fogli abrasivi forati, Lunghezza bordo 80 mm	5,95	04	224
6 37 17 115 01 3	4014586183053	Fogli abrasivi forati, Lunghezza bordo 80 mm	24,50	04	224
6 37 17 115 04 1	4014586211312	Fogli abrasivi forati, Lunghezza bordo 80 mm	5,95	04	224
6 37 17 116 01 6	4014586183077	Fogli abrasivi forati, Lunghezza bordo 80 mm	24,50	04	224
6 37 17 116 04 4	4014586211329	Fogli abrasivi forati, Lunghezza bordo 80 mm	5,95	04	224
6 37 17 120 01 4	4014586183152	Fogli abrasivi, pietra, Lunghezza bordo 80 mm	26,30	04	224
6 37 17 121 01 3	4014586183176	Fogli abrasivi, pietra, Lunghezza bordo 80 mm	24,40	04	224
6 37 17 122 01 6	4014586183190	Fogli abrasivi, pietra, Lunghezza bordo 80 mm	23,50	04	224
6 37 17 123 01 0	4014586183213	Fogli abrasivi, pietra, Lunghezza bordo 80 mm	23,50	04	224
6 37 17 124 01 8	4014586183237	Fogli abrasivi, pietra, Lunghezza bordo 80 mm	23,50	04	224
6 37 17 125 01 2	4014586183251	Fogli abrasivi, pietra, Lunghezza bordo 80 mm	23,50	04	224
6 37 17 126 01 5	4014586183275	Fogli abrasivi ultramorbidi, Lunghezza bordo 80 mm	24,30	04	223
6 37 17 127 01 9	4014586183299	Fogli abrasivi ultramorbidi, Lunghezza bordo 80 mm	24,30	04	223
6 37 17 128 01 7	4014586183312	Fogli abrasivi ultramorbidi, Lunghezza bordo 80 mm	24,30	04	223

13 ACCESSORI IN ORDINE NUMERICO

Nr. ordine	EAN	Descrizione	Prezzo in € IVA escl.	PK	Pagina
6 37 17 175 01 7	4014586183343	Fogli abrasivi, pietra, Lunghezza bordo 80 mm	23,50	04	224
6 37 17 179 01 6	4014586201375	Fogli abrasivi ultramorbidi, Lunghezza bordo 80 mm	24,30	04	223
6 37 17 184 01 2	4014586208473	Fogli abrasivi per platorello a dito, Grana 40, Conf. 20 pz.	7,82	04	224
6 37 17 185 01 6	4014586208480	Fogli abrasivi per platorello a dito, Grana 60, Conf. 20 pz.	7,82	04	224
6 37 17 186 01 9	4014586208497	Fogli abrasivi per platorello a dito, Grana 80, Conf. 20 pz.	7,82	04	224
6 37 17 187 01 3	4014586208503	Fogli abrasivi per platorello a dito, Grana 100, Conf. 20 pz.	7,82	04	224
6 37 17 188 01 1	4014586208510	Fogli abrasivi per platorello a dito, Grana 120, Conf. 20 pz.	7,82	04	224
6 37 17 189 01 5	4014586208527	Fogli abrasivi per platorello a dito, Grana 150, Conf. 20 pz.	7,82	04	224
6 37 17 190 01 7	4014586208534	Fogli abrasivi per platorello a dito, Grana 180, Conf. 20 pz.	7,82	04	224
6 37 17 191 01 6	4014586208541	Fogli abrasivi per platorello a dito, Grana 220, Conf. 20 pz.	7,82	04	224
6 37 17 192 01 9	4014586208558	Fogli abrasivi per platorello a dito, Grana 240, Conf. 20 pz.	7,82	04	224
6 37 17 217 01 6	4014586260914	Carta abrasiva per set smerigliatura profili, Grana 80, Conf. 25 pz.	12,40	04	224
6 37 17 218 01 4	4014586260921	Carta abrasiva per set smerigliatura profili, Grana 120, Conf. 25 pz.	12,40	04	224
6 37 17 219 01 8	4014586260938	Carta abrasiva per set smerigliatura profili, Grana 180, Conf. 25 pz.	12,40	04	224
6 37 17 221 01 0	4014586282893	Dischetti adesivi abrasivi	14,00	02	142
6 37 17 227 01 0	4014586317182	Set dischi abrasivi	15,00	04	225
6 37 17 227 02 0	4014586317199	Fogli abrasivi, Grana 60, Conf. 16 pz.	15,00	04	225
6 37 17 228 02 0	4014586317205	Fogli abrasivi, Grana 80, Conf. 16 pz.	15,00	04	225
6 37 17 229 01 0	4014586317212	Fogli abrasivi, Grana 120, Conf. 16 pz.	15,00	04	225
6 37 17 230 02 0	4014586317229	Fogli abrasivi, Grana 40, Conf. 16 pz.	15,00	04	225
6 37 17 231 02 0	4014586317236	Fogli abrasivi, Grana 180, Conf. 16 pz.	15,00	04	225
6 37 17 232 01 0	4014586317243	Fogli abrasivi, Grana 240, Conf. 16 pz.	15,00	04	225
6 37 17 233 01 0	4014586329581	Fogli abrasivi, zirconio, Grana 40, Conf. 12 pz.	25,80	04	225
6 37 17 233 02 0	4014586329598	Set di fogli abrasivi, zirconio	25,80	04	225
6 37 17 234 01 0	4014586329604	Fogli abrasivi, zirconio, Grana 60, Conf. 12 pz.	25,80	04	225
6 37 17 235 01 0	4014586329611	Fogli abrasivi, zirconio, Grana 80, Conf. 12 pz.	25,80	04	225
6 37 17 236 01 0	4014586329628	Fogli abrasivi, zirconio, Lunghezza bordo 80 mm	23,50	04	224
6 37 17 237 01 0	4014586329635	Fogli abrasivi, zirconio, Lunghezza bordo 80 mm	23,50	04	224
6 37 17 238 01 0	4014586329642	Fogli abrasivi, zirconio, Lunghezza bordo 80 mm	23,50	04	224
6 37 17 239 01 0	4014586328768	Disco abrasivo Pyramix, Grana 280, Conf. 5 pz.	34,20	02	132
6 37 17 239 02 0	4014586328775	Disco abrasivo Pyramix, Grana 280, Conf. 25 pz.	148,00	02	132
6 37 17 240 01 0	4014586328782	Disco abrasivo Pyramix, Grana 400, Conf. 5 pz.	34,20	02	132
6 37 17 240 02 0	4014586328799	Disco abrasivo Pyramix, Grana 400, Conf. 25 pz.	148,00	02	132
6 37 17 241 01 0	4014586328805	Disco abrasivo Pyramix, Grana 800, Conf. 5 pz.	34,20	02	132
6 37 17 241 02 0	4014586328812	Disco abrasivo Pyramix, Grana 800, Conf. 25 pz.	148,00	02	132
6 37 17 242 01 0	4014586328829	Disco abrasivo Pyramix, Grana 1 400, Conf. 5 pz.	34,20	02	132
6 37 17 242 02 0	4014586328836	Disco abrasivo Pyramix, Grana 1 400, Conf. 25 pz.	148,00	02	132
6 37 17 243 01 0	4014586329659	Fogli abrasivi, zirconio, Lunghezza bordo 80 mm	21,80	04	223
6 37 17 244 01 0	4014586329666	Fogli abrasivi, zirconio, Lunghezza bordo 80 mm	21,80	04	223
6 37 17 245 01 0	4014586329673	Fogli abrasivi, zirconio, Lunghezza bordo 80 mm	21,80	04	223
6 37 17 246 01 0	4014586373867	Fogli abrasivi, supporto in gomma schiuma, Grana 500, Conf. 5 pz.	19,40	04	226
6 37 17 247 01 0	4014586373874	Fogli abrasivi, supporto in gomma schiuma, Grana 1000, Conf. 5 pz.	19,40	04	226
6 37 17 293 02 0	4014586399157	Fogli abrasivi forati, Lunghezza bordo 130 mm	15,50	04	225
6 37 17 294 02 0	4014586399164	Fogli abrasivi forati, Lunghezza bordo 130 mm	15,50	04	225
6 37 17 295 02 0	4014586399171	Fogli abrasivi forati, Lunghezza bordo 130 mm	15,50	04	225
6 37 17 296 02 0	4014586399188	Fogli abrasivi forati, Lunghezza bordo 130 mm	15,50	04	225
6 37 17 297 02 0	4014586399195	Fogli abrasivi forati, Lunghezza bordo 130 mm	15,50	04	225
6 37 17 298 01 0	4014586401430	Fogli abrasivi, zirconio, Lunghezza bordo 130 mm	25,90	04	225
6 37 17 299 01 0	4014586401447	Fogli abrasivi, zirconio, Lunghezza bordo 130 mm	25,90	04	225
6 37 17 300 01 0	4014586401454	Fogli abrasivi, zirconio, Lunghezza bordo 130 mm	25,90	04	225
6 37 17 301 01 0	4014586450124	Disco abrasivo in fibrato, Ø 125 mm, Conf. 25 pz.	27,60	02	119
6 37 17 302 01 0	4014586450131	Disco abrasivo in fibrato, Ø 125 mm, Conf. 25 pz.	27,60	02	119
6 37 17 303 01 0	4014586450148	Disco abrasivo in fibrato, Ø 125 mm, Conf. 25 pz.	27,60	02	119
6 37 18 011 01 0	4014586334998	Disco in feltro, Ø 150 mm, Spessore 6 mm	22,00	02	133
6 37 19 007 01 0	4014586213101	Blocchetto di pulizia	29,40	04	176
6 37 19 010 01 4	4014586213453	Pietra per affilare	15,30	04	247
6 37 19 011 01 0	4014586336466	Blocchetto di sagomatura	26,90	02	133
6 37 19 011 22 0	4014586389646	Blocchetto di pulizia delle fughe, Conf. 2 pz., Attacco SLP	39,50	04	227
6 37 21 001 00 1	4014586183428	Ruota a lamelle abrasive, Ø 200 mm	184,00	02	137
6 37 21 003 01 7	4014586226583	Ruota a lamelle abrasive	78,80	02	135

Nr. ordine	EAN	Descrizione	Prezzo in € IVA escl.	PK	Pagina
6 37 21 004 01 5	4014586226590	Ruota a lamelle abrasive	78,80	02	135
6 37 21 005 01 9	4014586226606	Ruota a lamelle abrasive	78,80	02	135
6 37 21 006 01 2	4014586246321	Rullo di satinatura elastico, Grana 60, Versione medio	122,00	02	135
6 37 21 006 04 0	4014586306629	Set inox standard superfici	282,00	02	135
6 37 21 007 01 6	4014586246338	Rullo di satinatura elastico, Grana 180, Versione fine	122,00	02	135
6 37 21 008 01 4	4014586246345	Rullo di satinatura in tessuto vlies, Grana 100, Versione medio	53,30	02	135
6 37 21 009 01 8	4014586246352	Rullo di satinatura in tessuto vlies, Grana 180, Versione fine	53,30	02	136
6 37 21 010 01 0	4014586248448	Rullo di satinatura in tessuto vlies, Grana 280, Versione molto fine	53,30	02	136
6 37 21 015 01 0	4014586282329	Rullo di satinatura in tessuto vlies	39,40	02	135
6 37 21 050 02 0	4014586306636	Set inox satinatura superfici	307,00	02	135
6 37 21 051 01 0	4014586305288	Rullo di satinatura in tessuto vlies sinusoidale, Grana 180, Versione fine	69,70	02	135
6 37 21 052 01 0	4014586305189	Ruota a lamelle abrasive, Grana 120	35,80	02	132
6 37 21 054 01 0	4014586328843	Rullo di satinatura elastico, Grana 60, Versione medio	85,10	02	135
6 37 21 054 02 0	4014586328850	Set per acciaio inox di satinatura profilati	253,00	02	135
6 37 21 055 01 0	4014586328874	Rullo di satinatura elastico, Grana 180, Versione fine	85,10	02	135
6 37 21 056 01 0	4014586329062	Rullo di satinatura in tessuto vlies sinusoidale, Grana 180, Versione fine	49,00	02	135
6 37 21 057 01 0	4014586409917	Rullo lamellare in feltro, Versione morbido	95,80	02	136
6 37 21 058 01 0	4014586409924	Rullo lamellare in feltro, Versione medio	95,80	02	136
6 37 22 048 01 4	4014586226736	Spazzola a tazza in nylon	55,00	02	143
6 37 23 003 00 3	4014586183633	Cuffia d'agnello, Ø 170 mm	22,60	02	143
6 37 23 007 00 2	4014586183688	Cuffia d'agnello, Ø 120 mm	11,70	02	142
6 37 23 008 00 0	4014586216720	Cuffia d'agnello, Ø 125 mm	11,00	02	135
6 37 23 009 00 4	4014586216737	Cuffia d'agnello, Ø 150 mm	14,70	02	134
6 37 23 010 00 6	4014586216744	Cuffia d'agnello, Ø 200 mm	24,90	02	134
6 37 23 011 01 4	4014586226637	Anelli di lucidatura, sisal, Ø 150 mm	25,30	02	136
6 37 23 012 01 7	4014586226644	Anelli di lucidatura, sisal, Ø 200 mm	34,80	02	136
6 37 23 013 01 1	4014586226651	Anelli di lucidatura, panno, rigido, Ø 150 mm	14,80	02	136
6 37 23 014 01 9	4014586226668	Anelli di lucidatura, panno, morbido, Ø 150 mm	11,50	02	136
6 37 23 015 01 3	4014586226675	Anelli di lucidatura, panno, rigido, Ø 200 mm	17,30	02	136
6 37 23 016 01 6	4014586226682	Anelli di lucidatura, panno, morbido, Ø 200 mm	16,60	02	136
6 37 23 017 01 0	4014586232829	Spugna di lucidatura, Ø 125 mm, Versione medio	19,40	02	142
6 37 23 018 01 8	4014586232836	Spugna di lucidatura, Ø 150 mm, Versione medio	21,30	02	-
6 37 23 019 01 2	4014586233710	Anelli di lucidatura, feltro, extramorbidi, Ø 150 mm	15,10	02	136
6 37 23 020 01 4	4014586233727	Anelli di lucidatura, feltro, extramorbidi, Ø 200 mm	22,10	02	136
6 37 23 021 01 3	4014586233734	Anello in tessuto vlies ondulato, Ø 150 mm	22,20	02	136
6 37 23 022 01 6	4014586233741	Anello in tessuto vlies ondulato, Ø 200 mm	27,10	02	136
6 37 23 023 01 0	4014586233918	Spugna di lucidatura, Ø 100 mm, Versione duro	23,20	02	142
6 37 23 024 01 8	4014586233925	Spugna di lucidatura, Ø 100 mm, Versione morbido	27,70	02	142
6 37 23 025 01 2	4014586233932	Spugna di lucidatura, Ø 160 mm, Versione duro	35,40	02	143
6 37 23 026 01 5	4014586233949	Spugna di lucidatura, Ø 160 mm, Versione morbido	35,40	02	143
6 37 23 028 01 0	4014586282909	Spugna di lucidatura arancione	23,10	02	142
6 37 23 029 01 0	4014586282930	Spugna a nido d'ape	23,10	02	142
6 37 23 031 01 0	4014586304939	Disco di pulizia in setola, Conf. 2 pz., Lunghezza bordo 80 mm	14,50	04	225
6 37 23 032 01 0	4014586304946	Disco di lucidatura in feltro, Conf. 5 pz., Lunghezza bordo 80 mm	25,60	04	226
6 37 23 033 01 0	4014586304953	Disco di pulizia in setola, Ø 195 mm	42,50	02	142
6 37 23 034 01 0	4014586304960	Spugna di lucidatura, Ø 195 mm	25,80	02	142
6 37 23 035 01 0	4014586304977	Cuffia in lana d'agnello, Ø 230 mm	34,10	02	143
6 37 23 036 01 0	4014586335001	Disco di lucidatura in feltro, Conf. 5 pz.	28,60	04	226
6 37 23 037 01 0	4014586409931	Disco lamellare in feltro, Versione morbido, Ø 125 mm	40,80	02	133
6 37 23 038 01 0	4014586409948	Disco lamellare in feltro, Versione medio, Ø 125 mm	40,80	02	133
6 37 26 010 01 8	4014586259574	Nastri di lucidatura merino	86,10	02	130
6 37 26 016 01 0	4014586313313	Nastro di lucidatura, Larghezza 6 mm	17,70	02	131
6 37 26 019 01 0	4014586313320	Nastro di lucidatura, Larghezza 20 mm	24,50	02	131
6 37 28 009 01 4	4014586184500	Fogli abrasivi, Grana 40, Conf. 50 pz.	141,00	02	134
6 37 28 010 01 6	4014586184524	Fogli abrasivi, Grana 60, Conf. 50 pz.	133,00	02	134
6 37 28 011 01 5	4014586184548	Fogli abrasivi	56,90	02	-
6 37 28 012 01 8	4014586184562	Fogli abrasivi, Grana 150, Conf. 50 pz.	56,90	02	134
6 37 28 013 01 2	4014586184586	Fogli abrasivi, Grana 180, Conf. 50 pz.	56,90	02	134
6 37 28 015 01 4	4014586184623	Fogli abrasivi, Grana 240, Conf. 50 pz.	56,90	02	134
6 37 28 022 01 7	4014586184739	Fogli abrasivi, Grana 60, Conf. 50 pz.	76,10	02	134

13 ACCESSORI IN ORDINE NUMERICO

Nr. ordine	EAN	Descrizione	Prezzo in € IVA escl.	PK	Pagina
6 37 28 054 01 6	4014586185002	Fogli abrasivi, Grana 100, Conf. 50 pz.	119,00	02	134
6 37 28 056 01 3	4014586185040	Fogli abrasivi, Grana 80, Conf. 50 pz.	119,00	02	134
6 37 28 073 01 6	4014586185194	Fogli abrasivi, Grana 60, Conf. 50 pz.	67,40	02	134
6 37 28 074 01 4	4014586185217	Fogli abrasivi, Grana 80, Conf. 50 pz.	66,20	02	134
6 37 28 084 01 3	4014586185354	Fogli abrasivi, Grana 120, Conf. 50 pz.	56,90	02	134
6 37 28 096 01 9	4014586215969	Fogli abrasivi, Grana 80, Conf. 50 pz.	36,80	02	134
6 37 28 135 01 0	4014586329994	Fogli abrasivi, Grana 80, Conf. 25 pz.	36,80	02	132
6 37 30 019 01 0	4014586409719	Disco abrasivo lamellare, Versione morbido, Ø 125 mm, Conf. 5 pz.	123,00	02	133
6 37 30 020 01 0	4014586409726	Disco abrasivo lamellare, Versione grossa, Ø 125 mm, Conf. 5 pz.	123,00	02	133
6 37 30 021 01 0	4014586410296	Disco abrasivo lamellare, Versione medio, Ø 125 mm, Conf. 5 pz.	123,00	02	133
6 37 30 022 01 0	4014586450155	Disco abrasivo lamellare, Ø 125 mm, Conf. 10 pz.	44,30	02	119
6 37 30 023 01 0	4014586450162	Disco abrasivo lamellare, Ø 125 mm, Conf. 10 pz.	44,30	02	119
6 37 30 024 01 0	4014586450179	Disco abrasivo lamellare, Ø 125 mm, Conf. 10 pz.	44,30	02	119
6 37 31 001 21 0	4014586391069	Raspa in metallo duro, Lunghezza bordo 80 mm, Attacco SL	37,50	04	227
6 37 31 002 21 0	4014586391076	Raspa in metallo duro, Attacco SLP	47,20	04	227
6 37 31 006 21 0	4014586391083	Raspa in metallo duro, Lunghezza bordo 110 mm, Attacco SLM	39,50	04	227
6 37 32 001 01 8	4014586226781	Dischi di satinatura in tessuto vlies, Versione grossa, Conf. 10 pz.	50,60	02	132
6 37 32 002 01 1	4014586226798	Dischi di satinatura in tessuto vlies, Versione medio, Conf. 10 pz.	48,10	02	132
6 37 32 003 01 5	4014586226804	Dischi di satinatura in tessuto vlies, Versione fine, Conf. 10 pz.	41,30	02	132
6 37 32 004 01 0	4014586305493	Disco vlies per vernice antivegetativa, Ø 150 mm, Conf. 5 pz.	29,00	02	143
6 37 32 005 01 0	4014586305202	Disco di finitura	36,00	02	132
6 37 33 001 01 0	4014586282992	Spugnetta per inumidire	4,56	02	142
6 37 33 002 01 0	4014586283005	Supporto per adesivi abrasivi	17,20	02	142
6 37 33 003 01 0	4014586283012	Panno in microfibra	10,60	02	130
6 37 33 006 01 0	4014586307312	Supporto	82,70	02	137
6 37 33 010 01 0	4014586409733	Nastro di copertura per acciaio inox, Lunghezza 5 m	76,10	02	130
6 37 34 001 01 0	4014586334868	Disco in vlies, Versione grossa, Ø 150 mm, Spessore 3 mm	41,00	02	133
6 37 34 002 01 0	4014586334875	Disco in vlies, Versione grossa, Ø 150 mm, Spessore 6 mm	52,30	02	133
6 37 34 003 01 0	4014586334882	Disco in vlies, Versione medio, Ø 150 mm, Spessore 3 mm	30,30	02	133
6 37 34 004 01 0	4014586334899	Disco in vlies, Versione duro, Ø 150 mm, Spessore 6 mm	37,40	02	133
6 37 34 005 01 0	4014586334905	Disco in vlies, Versione fine, Ø 150 mm, Spessore 3 mm	30,30	02	133
6 37 34 006 01 0	4014586334912	Disco in vlies, Versione fine, Ø 150 mm, Spessore 6 mm	37,40	02	133
6 37 34 007 01 0	4014586334929	Disco in vlies, Versione molto fine, Ø 150 mm, Spessore 6 mm	33,30	02	133
6 37 34 008 01 0	4014586409740	Disco in vlies, Versione molto grossa, Ø 150 mm, Spessore 7 mm	38,60	02	133
6 38 01 079 00 9	4014586185569	Flangia interna	10,70	02	-
6 38 01 096 00 1	4014586185613	Flangia interna	46,40	02	-
6 38 01 097 00 5	4014586185620	Disco abrasivo	42,70	02	-
6 38 01 098 00 3	4014586185637	Flangia	40,30	02	-
6 38 01 116 00 8	4014586185743	Flangia	29,40	02	-
6 38 01 137 00 0	4014586185842	Flangia	48,90	02	-
6 38 01 154 00 7	4014586185972	Flangia filettata	10,00	02	118
6 38 01 176 01 1	4014586212517	Flangia	10,00	02	-
6 38 01 178 00 4	4014586259857	Adattatore	32,00	02	-
6 38 01 182 01 0	4014586412405	Flangia interna	10,60	02	118
6 38 02 052 00 0	4014586186115	Flangia filettata	10,70	02	118
6 38 02 084 00 9	4014586186207	Flangia filettata	10,70	02	-
6 38 02 105 00 0	4014586186252	Flangia filettata	30,50	02	-
6 38 02 106 00 3	4014586186269	Disco abrasivo	30,50	02	-
6 38 02 107 00 7	4014586186276	Flangia	40,60	02	-
6 38 02 178 02 3	4014586212890	Unità di serraggio	40,60	02	-
6 38 02 180 02 9	4014586212883	Unità di serraggio	48,90	02	-
6 38 02 182 00 6	4014586232805	Flangia	47,20	02	-
6 38 02 183 02 5	4014586233314	Unità di serraggio	52,70	02	-
6 38 02 183 03 1	4014586233468	Unità di serraggio	52,70	02	-
6 38 02 185 02 7	4014586233321	Unità di serraggio	52,70	02	-
6 38 02 191 01 0	4014586356266	Ghiera di bloccaggio rapido	19,30	02	118
6 38 02 197 00 0	4014586455587	Ghiera di bloccaggio rapido	19,90	02	-
6 38 03 027 03 8	4014586228136	Albero di fissaggio	42,60	02	137
6 38 03 066 02 4	4014586226613	Albero di fissaggio	47,50	02	137
6 38 03 067 02 8	4014586226729	Albero di fissaggio, Lungh. 100 mm	64,40	02	137

Nr. ordine	EAN	Descrizione	Prezzo in € IVA escl.	PK	Pagina
6 38 03 071 02 0	4014586328898	Albero di fissaggio, Lungh. 50 mm	55,20	02	137
6 38 06 012 00 8	4014586186801	Platorello velcro, Ø 120 mm	23,10	02	142
6 38 06 030 00 4	4014586186832	Platorello velcro, Ø 170 mm	32,40	02	143
6 38 06 034 01 7	4014586186849	Platorello abrasivo elastico, Ø 180 mm	17,10	02	-
6 38 06 076 00 1	4014586187006	Rullo di contatto	168,00	02	-
6 38 06 077 00 5	4014586187013	Rullo di contatto	184,00	02	-
6 38 06 087 01 3	4014586187112	Platorello abrasivo elastico, Ø 125 mm	17,20	02	118
6 38 06 088 02 7	4014586187136	Platorello, Versione medio	109,00	02	134
6 38 06 090 02 3	4014586187174	Platorello, Versione medio	126,00	02	134
6 38 06 095 02 1	4014586187235	Platorello, Versione medio	158,00	02	134
6 38 06 101 02 0	4014586187358	Platorello, Versione duro	124,00	02	134
6 38 06 102 02 3	4014586187372	Platorello, Versione duro	157,00	02	134
6 38 06 103 02 7	4014586187396	Platorello, Versione duro	107,00	02	134
6 38 06 114 02 4	4014586187556	Platorello, Versione morbido	99,10	02	134
6 38 06 116 02 1	4014586187594	Platorello, Versione duro	144,00	02	134
6 38 06 117 02 5	4014586187617	Platorello, Versione morbido	139,00	02	134
6 38 06 118 02 3	4014586187631	Platorello, Versione extra morbido	158,00	02	134
6 38 06 129 22 0	4014586391090	Set platorelli non forati, Lunghezza bordo 80 mm, Attacco SL	16,20	04	223
6 38 06 136 22 0	4014586391106	Set platorelli forati, Lunghezza bordo 80 mm, Attacco SL	20,40	04	224
6 38 06 138 01 5	4014586213798	Platorello abrasivo elastico, Ø 125 mm	20,50	02	-
6 38 06 140 22 0	4014586391113	Platorello di lucidatura in feltro, Lunghezza bordo 80 mm, Attacco SL	41,30	04	225
6 38 06 141 22 0	4014586391120	Platorello ultramorbido, Lunghezza bordo 80 mm, Attacco SL	20,40	04	223
6 38 06 142 22 0	4014586391137	Set platorelli piatti, Lunghezza bordo 80 mm, Attacco SL	20,40	04	223
6 38 06 143 01 7	4014586212906	Platorello abrasivo elastico, Ø 115 mm	15,10	02	-
6 38 06 159 22 0	4014586391144	Platorello a dito, Conf. 2 pz., Attacco SL	16,60	04	224
6 38 06 166 02 6	4014586215990	Platorello, Versione extra morbido	141,00	02	134
6 38 06 167 02 0	4014586216003	Platorello	51,80	02	134
6 38 06 168 01 2	4014586226569	Platorello velcro, Ø 115 mm	15,10	02	132
6 38 06 169 01 6	4014586226743	Platorello velcro, Ø 125 mm	19,10	02	142
6 38 06 170 01 8	4014586226750	Platorello velcro, Ø 150 mm	22,80	02	142
6 38 06 171 01 7	4014586226767	Platorello velcro, Ø 200 mm	36,20	02	143
6 38 06 172 01 0	4014586226774	Platorello velcro, Ø 115 mm	20,70	02	132
6 38 06 174 01 2	4014586233420	Platorello abrasivo elastico, Ø 180 mm	23,70	02	-
6 38 06 174 02 8	4014586233437	Platorello abrasivo elastico, Ø 180 mm	67,80	02	-
6 38 06 178 01 1	4014586233994	Platorello velcro, Ø 130 mm	42,70	02	142
6 38 06 179 01 5	4014586233956	Platorello velcro, Ø 80 mm	30,20	02	142
6 38 06 181 01 6	4014586246383	Rullo per levigatura in gomma per nastri abrasivi	102,00	02	136
6 38 06 181 03 0	4014586306698	Set inox standard tubi	202,00	02	135
6 38 06 186 01 0	4014586299228	Platorello velcro	46,40	02	-
6 38 06 187 01 0	4014586304984	Platorello velcro, Ø 170 mm	54,90	02	142
6 38 06 188 01 0	4014586304991	Platorello, Ø 150 mm	91,40	02	143
6 38 06 192 01 0	4014586305257	Rullo ad espansione	234,00	02	137
6 38 06 192 02 0	4014586306704	Set inox smerigliatura superfici	285,00	02	135
6 38 06 193 01 0	4014586305363	Platorello autoraffreddante, Ø 115 mm	17,00	02	132
6 38 06 193 04 0	4014586328911	Set per acciaio inox preparazione lucidatura superfici / tubi / profili	200,00	02	133
6 38 06 195 21 0	4014586391151	Set di levigatura, Ø 115 mm, Attacco SLP	35,10	04	225
6 38 06 196 01 0	4014586328935	Platorello autoraffreddante, Ø 75 mm	16,10	02	132
6 38 06 204 21 0	4014586399201	Set di levigatura, Lunghezza bordo 130 mm, Attacco SLP	41,40	04	225
6 38 09 004 01 9	4014586246468	Nastro adesivo	15,20	02	136
6 38 10 026 01 0	4014586313337	Braccetto di levigatura a centro depresso, Larghezza nastro 3/6 mm	93,00	02	131
6 38 10 027 01 0	4014586313344	Braccetto di levigatura diritto, Larghezza nastro 6 mm	93,00	02	131
6 38 10 030 01 0	4014586313351	Braccetto di levigatura diritto, Larghezza nastro 20 mm	122,00	02	131
6 38 10 031 01 0	4014586392912	Set di smerigliatura per profili, Attacco SLP	56,40	04	224
6 38 11 004 01 0	4014586324838	Cuffia di protezione per lavori di taglio, Ø 180 mm	44,30	02	-
6 38 11 005 01 0	4014586324845	Cuffia di protezione per lavori di taglio, Ø 230 mm	45,30	02	-
6 38 11 008 01 0	4014586324852	Cuffia di protezione per lavori di taglio	60,80	02	-
6 38 11 009 01 0	4014586324869	Cuffia di protezione per lavori di taglio, Ø 180 mm	64,20	02	-
6 38 11 010 01 0	4014586324876	Cuffia di protezione per lavori di taglio, Ø 230 mm	74,50	02	-
6 38 11 016 01 0	4014586392400	Cuffia di protezione per lavori di taglio, Ø 115 mm	41,30	02	119
6 38 11 017 01 0	4014586392417	Cuffia di protezione per lavori di taglio, Ø 125 mm	41,30	02	119

13 ACCESSORI IN ORDINE NUMERICO

Nr. ordine	EAN	Descrizione	Prezzo in € IVA escl.	PK	Pagina
6 38 11 018 01 0	4014586392424	Cuffia di protezione per lavori di taglio, Ø 150 mm	41,30	02	119
6 39 01 018 01 9	4014586241807	Adattatore CM - Quick IN, Cono CM 2, Profondità di taglio 50 mm, Ø foro 12 - 35 mm	236,00	02	60
6 39 01 019 01 3	4014586241814	Adattatore CM - Quick IN, Cono CM 3, Profondità di taglio 50 mm, Ø foro 12 - 65 mm	249,00	02	60
6 39 01 020 00 6	4014586241821	Adattatore con attacco QuickIN	29,60	02	58
6 39 01 021 01 4	4014586241845	Adattatore con attacco QuickIN	29,60	02	58
6 39 01 022 00 8	4014586241852	Adattatore con attacco QuickIN	29,60	02	59
6 39 01 023 00 2	4014586241869	Adattatore con attacco QuickIN	29,60	02	59
6 39 01 023 01 1	4014586258621	Mandrino a cremagliera con attacco QuickIN, Apertura 1 - 16 mm	114,00	02	59
6 39 01 023 02 0	4014586317960	Mandrino a cremagliera con attacco QuickIN, Apertura 1.5 - 13 mm	96,50	02	59
6 39 01 024 01 9	4014586244433	Adattatore con attacco QuickIN	29,60	02	58
6 39 01 027 01 0	4014586253480	Adattatore con attacco 3/4" Weldon	63,90	02	59
6 39 01 028 01 8	4014586254685	Adattatori	160,00	02	-
6 39 01 030 01 4	4014586262796	Viti per montaggio rapido, Ø 3,9 mm, Lunghezza 35 mm, Conf. 1 000 pz.	66,50	02	-
6 39 01 030 02 0	4014586331928	Viti per montaggio rapido, Ø 3,9 mm, Lunghezza 35 mm, Conf. 10 000 pz.	390,00	02	-
6 39 01 031 01 3	4014586262802	Viti per montaggio rapido, Ø 3,9 mm, Lunghezza 30 mm, Conf. 1 000 pz.	66,50	02	-
6 39 01 031 02 0	4014586331935	Viti per montaggio rapido, Ø 3,9 mm, Lunghezza 30 mm, Conf. 10 000 pz.	390,00	02	-
6 39 01 032 01 6	4014586262819	Viti per montaggio rapido, Ø 3,9 mm, Lunghezza 35 mm, Conf. 1 000 pz.	66,50	02	-
6 39 01 032 02 0	4014586331942	Viti per montaggio rapido, Ø 3,9 mm, Lunghezza 35 mm, Conf. 10 000 pz.	390,00	02	-
6 39 01 033 01 0	4014586262826	Viti per montaggio rapido, Ø 3,9 mm, Lunghezza 45 mm, Conf. 1 000 pz.	86,30	02	-
6 39 01 033 02 0	4014586331959	Viti per montaggio rapido, Ø 3,9 mm, Lunghezza 45 mm, Conf. 10 000 pz.	510,00	02	-
6 39 01 034 01 8	4014586262833	Viti per montaggio rapido, Ø 3,9 mm, Lunghezza 30 mm, Conf. 1 000 pz.	71,60	02	-
6 39 01 034 02 0	4014586331966	Viti per montaggio rapido, Ø 3,9 mm, Lunghezza 30 mm, Conf. 10 000 pz.	510,00	02	-
6 39 01 035 02 0	4014586331973	Viti per montaggio rapido, Ø 4,2 mm, Lunghezza 35 mm, Conf. 10 000 pz.	473,00	02	-
6 39 01 036 01 0	4014586274096	Dispositivo di lubrefrigerazione automatica.	58,50	02	-
6 39 01 037 01 0	4014586274980	Griglia di protezione in metallo	109,00	02	-
6 39 01 038 02 0	4014586298757	Uscita QuickIN MAX, Cono CM 3, Profondità di taglio 50 mm, Ø foro 50 - 80 mm	344,00	02	-
6 39 01 039 02 0	4014586310299	Uscita QuickIN, Cono CM 3, Profondità di taglio 50 mm, Ø foro 12 - 65 mm	233,00	02	-
6 39 01 040 01 0	4014586296647	Uscita Weldon 32, Attacco Jancy	398,00	02	-
6 39 01 042 01 0	4014586296685	Uscita Weldon 32, Attacco Hougen	398,00	02	-
6 39 01 045 01 0	4014586317977	Adattatore con attacco QuickIN MAX / Weldon 32	61,80	02	59
6 39 01 047 00 0	4014586336756	Adattatore QuickIN Plus su B16	29,70	02	-
6 39 01 048 02 0	4014586355528	Adattatore CM - Quick IN, Cono CM 3, Profondità di taglio 50 mm, Ø foro 12 - 65 mm	236,00	02	60
6 39 01 049 02 0	4014586355535	Adattatore CM - Quick IN, Cono CM 3, Profondità di taglio 75 mm, Ø foro 12 - 65 mm	254,00	02	60
6 39 01 050 02 0	4014586355542	Codolo di attacco 3/4" Weldon, Cono CM 3, Profondità di taglio 50 mm, Ø foro 12 - 65 mm	236,00	02	-
6 39 01 051 02 0	4014586355559	Codolo di attacco 3/4" Weldon, Cono CM 3, Profondità di taglio 75 mm, Ø foro 12 - 65 mm	254,00	02	-
6 39 01 052 02 0	4014586355566	Codolo di attacco 3/4" Weldon, Cono CM 3, Profondità di taglio 50 mm, Ø foro 12 - 65 mm	249,00	02	-
6 39 01 053 02 0	4014586355573	Codolo di attacco 3/4" Weldon, Cono CM 3, Profondità di taglio 75 mm, Ø foro 12 - 65 mm	265,00	02	-
6 39 01 054 00 0	4014586365169	Adattatore QuickIN Plus su 1/2" - 20 UNF	29,70	02	-
6 39 01 054 01 0	4014586365176	Mandrino autoserrante	153,00	02	-
6 39 01 055 02 0	4014586371160	Adattatore CM - Quick IN, Cono CM 3, Profondità di taglio 75 mm, Ø foro 12 - 65 mm	265,00	02	60
6 39 01 057 02 0	4014586371122	Adattatore CM - Quick IN, Cono CM 2, Profondità di taglio 75 mm, Ø foro 12 - 35 mm	265,00	02	60
6 39 01 061 00 0	4014586369235	Adattatore Weldon da 3/4 poll. Su B16	29,60	02	59
6 39 01 061 02 0	4014586425245	Mandrino a cremagliera con attacco 3/4" Weldon, Apertura 1.5 - 13 mm	95,60	02	59
6 39 01 063 02 0	4014586403182	Codolo di attacco 3/4" Weldon, Cono CM 2, Profondità di taglio 50 mm, Ø foro 12 - 35 mm	236,00	02	-
6 39 01 064 02 0	4014586403199	Codolo di attacco 3/4" Weldon, Cono CM 2, Profondità di taglio 75 mm, Ø foro 12 - 35 mm	255,00	02	-
6 39 01 065 02 0	4014586403205	Adattatore CM - Quick IN, Cono CM 2, Profondità di taglio 50 mm, Ø foro 12 - 35 mm	236,00	02	60
6 39 01 066 02 0	4014586403212	Adattatore CM - Quick IN, Cono CM 2, Profondità di taglio 75 mm, Ø foro 12 - 35 mm	255,00	02	60
6 39 01 070 00 0	4014586407678	Adattatore con attacco 3/4" Weldon	30,00	02	59
6 39 01 072 02 0	4014586425276	Codolo d'attacco Weldon 32, Cono CM 4, Profondità di taglio 50 mm, Ø foro 50 - 100 mm	209,00	02	60
6 39 01 073 02 0	4014586425283	Codolo di attacco 3/4" Weldon, Cono CM 3, Profondità di taglio 75 mm, Ø foro 12 - 65 mm	148,00	02	60
6 39 01 074 02 0	4014586425290	Codolo di attacco 3/4" Weldon, Cono CM 3, Profondità di taglio 50 mm, Ø foro 12 - 65 mm	136,00	02	60
6 39 01 075 01 0	4014586425191	Adattatore con attacco Weldon 32	61,80	02	59
6 39 01 076 01 0	4014586425207	Adattatore con attacco QuickIN MAX / Weldon 32	61,80	02	59
6 39 01 078 01 0	4014586425214	Adattatore con attacco Weldon da 1-1/4"	61,80	02	-
6 39 02 002 01 3	4014586188232	Mescolatore	118,00	02	73
6 39 03 072 01 7	4014586188577	Forma arcuata, Lunghezza tagliente 45 mm, Lunghezza complessiva 80 mm	97,60	04	245
6 39 03 073 01 1	4014586188584	Forma diritta, Lunghezza tagliente 35 mm, Lunghezza complessiva 56 mm	69,00	04	242
6 39 03 076 01 6	4014586188621	Forma a U, Lunghezza tagliente 24 mm	97,70	04	244
6 39 03 079 01 2	4014586188645	Forma a U, Lunghezza tagliente 36 mm	97,70	04	244
6 39 03 081 01 3	4014586188676	Forma diritta, Lunghezza tagliente 60 mm, Lunghezza complessiva 120 mm	97,70	04	242

Nr. ordine	EAN	Descrizione	Prezzo in € IVA escl.	PK	Pagina
6 39 03 082 01 6	4014586188683	Forma arcuata, Lunghezza tagliente 14 mm, Lunghezza complessiva 80 mm	102,00	04	245
6 39 03 087 01 9	4014586188737	Forma a U, Lunghezza tagliente 18 mm	109,00	04	244
6 39 03 095 01 1	4014586188799	Forma a U, Lunghezza tagliente 16 mm	109,00	04	244
6 39 03 097 01 8	4014586188829	Forma diritta, Lunghezza tagliente 58 mm, Lunghezza complessiva 125 mm	102,00	04	244
6 39 03 099 01 0	4014586188850	Forma diritta, Lunghezza tagliente 16 mm, Lunghezza complessiva 120 mm	90,50	04	244
6 39 03 101 01 0	4014586188874	Forma a U, Lunghezza tagliente 60 mm	102,00	04	244
6 39 03 103 01 7	4014586188898	Forma diritta, Lunghezza tagliente 35 mm, Lunghezza complessiva 75 mm	60,70	04	244
6 39 03 104 01 5	4014586188904	Forma diritta, Lunghezza tagliente 16 mm, Lunghezza complessiva 75 mm	68,00	04	244
6 39 03 105 01 9	4014586188911	Raschietto, Lunghezza tagliente 25 mm, Lunghezza complessiva 64 mm	90,10	04	243
6 39 03 107 01 6	4014586188935	Forma a U, Lunghezza tagliente 60 mm	113,00	04	244
6 39 03 108 01 4	4014586188942	Forma a U, Lunghezza tagliente 16 mm	118,00	04	244
6 39 03 109 01 8	4014586188959	Forma diritta, Lunghezza tagliente 35 mm, Lunghezza complessiva 75 mm	67,60	04	244
6 39 03 110 01 0	4014586188966	Forma a U, Lunghezza tagliente 40 mm	109,00	04	244
6 39 03 111 01 9	4014586188973	Forma a U, Lunghezza tagliente 95 mm	113,00	04	244
6 39 03 113 01 6	4014586188997	Raschietto, Larghezza taglio 13 mm	90,10	04	243
6 39 03 113 02 2	4014586189000	Set di raschietti	90,10	04	243
6 39 03 114 01 4	4014586189017	Forma a U, Lunghezza tagliente 32 mm	121,00	04	244
6 39 03 115 01 8	4014586189031	Forma a U, Lunghezza tagliente 22 mm	118,00	04	244
6 39 03 116 01 1	4014586189048	Coltello	97,00	04	242
6 39 03 117 01 5	4014586189055	Coltello	30,30	04	242
6 39 03 118 01 3	4014586189062	Forma a U, Lunghezza tagliente 19,5 mm	110,00	04	244
6 39 03 120 01 9	4014586189086	Forma diritta, Lunghezza tagliente 14 mm, Lunghezza complessiva 65 mm	90,10	04	244
6 39 03 121 01 8	4014586189093	Forma diritta, Lunghezza tagliente 26 mm, Lunghezza complessiva 56 mm	90,10	04	244
6 39 03 122 01 1	4014586189109	Forma diritta, Lunghezza tagliente 19 mm, Lunghezza complessiva 68 mm	90,10	04	244
6 39 03 123 01 5	4014586189116	Forma diritta, Lunghezza tagliente 32 mm, Lunghezza complessiva 110 mm	106,00	04	244
6 39 03 124 01 3	4014586189123	Forma diritta, Lunghezza tagliente 25 mm, Lunghezza complessiva 65 mm	103,00	04	244
6 39 03 125 01 7	4014586189130	Forma diritta, Lunghezza tagliente 70 mm, Lunghezza complessiva 120 mm	97,70	04	244
6 39 03 128 01 2	4014586189161	Coltello	21,80	04	242
6 39 03 129 01 6	4014586189178	Set di raschietti	90,10	04	243
6 39 03 129 05 0	4014586210636	Raschietto, Lunghezza tagliente 12 mm, Lunghezza complessiva 64 mm	90,10	04	243
6 39 03 131 01 7	4014586210643	Raschietto, Larghezza taglio 25 mm	87,90	04	243
6 39 03 132 01 0	4014586189208	Coltello segmentato, Lunghezza tagliente 30 mm, Lunghezza complessiva 73 mm	67,80	04	242
6 39 03 133 01 4	4014586189215	Forma arcuata, Lunghezza tagliente 16 mm, Lunghezza complessiva 80 mm	102,00	04	245
6 39 03 143 01 3	4014586189314	Forma diritta, Lunghezza tagliente 16-43 mm, Lunghezza complessiva 100 mm	137,00	04	244
6 39 03 144 01 1	4014586189321	Raschietto, Larghezza taglio 13 mm	89,50	04	243
6 39 03 146 01 8	4014586189345	Raschietto, Lunghezza tagliente 18 mm, Lunghezza complessiva 65 mm	89,50	04	243
6 39 03 147 01 2	4014586189352	Forma a U, Lunghezza tagliente 32 mm	113,00	04	244
6 39 03 152 01 8	4014586189413	Forma arcuata, Lunghezza tagliente 39 mm, Lunghezza complessiva 85 mm	102,00	04	245
6 39 03 153 01 2	4014586189420	Forma a U, Lunghezza tagliente 52 mm	99,60	04	244
6 39 03 154 01 0	4014586189437	Forma a U, Lunghezza tagliente 45 mm	109,00	04	244
6 39 03 154 03 0	4014586269016	Forma a U, Conf. 1 pz.	53,70	04	-
6 39 03 155 01 4	4014586189444	Forma a U, Lunghezza tagliente 70 mm	101,00	04	244
6 39 03 156 01 7	4014586193939	Forma a U, Lunghezza tagliente 40 mm	121,00	04	245
6 39 03 157 01 1	4014586195803	Forma a U, Lunghezza tagliente 60 mm	102,00	04	244
6 39 03 160 01 5	4014586198781	Forma diritta, Lunghezza tagliente 54 mm, Lunghezza complessiva 120 mm	110,00	04	245
6 39 03 161 01 4	4014586198934	Coltello di pulitura	105,00	04	-
6 39 03 161 03 0	4014586315072	Coltello di pulitura	471,00	04	-
6 39 03 162 01 7	4014586198958	Coltello segmentato, Conf. 1 pz.	97,60	04	242
6 39 03 162 03 0	4014586315089	Coltello segmentato, Conf. 5 pz.	439,00	04	242
6 39 03 163 01 1	4014586200729	Forma a U, Lunghezza tagliente 28 mm	96,00	04	244
6 39 03 165 21 0	4014586389653	Raschietto flessibile, Attacco SL	11,50	04	227
6 39 03 166 01 6	4014586208862	Lama da taglio segmentata	89,80	04	247
6 39 03 167 25 7	4014586240794	Set di accessori per autofornice	284,00	04	247
6 39 03 167 32 0	4014586252445	Set di accessori Cargo	284,00	04	247
6 39 03 167 38 3	4014586265032	Set di accessori per officine specializzate nella sostituzione dei vetri	284,00	04	247
6 39 03 167 66 0	4014586343549	Set di accessori per lavori di falegnameria/allestimento d'interni	243,00	04	247
6 39 03 167 67 0	4014586343556	Set di accessori per riparazioni/sostituzioni finestre	243,00	04	247
6 39 03 168 01 8	4014586210247	Forma diritta, Lunghezza tagliente 45 mm, Lunghezza complessiva 120 mm	97,70	04	244
6 39 03 169 01 2	4014586210261	Forma diritta, Lunghezza tagliente 60-76 mm, Lunghezza complessiva 100 mm	137,00	04	244
6 39 03 170 01 4	4014586210285	Forma diritta, Lunghezza tagliente 18-39 mm, Lunghezza complessiva 100 mm	137,00	04	244

13 ACCESSORI IN ORDINE NUMERICO

Nr. ordine	EAN	Descrizione	Prezzo in € IVA escl.	PK	Pagina
6 39 03 171 01 3	4014586210308	Forma diritta, Lunghezza tagliente 70 mm, Lunghezza complessiva 120 mm	97,70	04	244
6 39 03 172 01 6	4014586211978	Forma diritta, Lunghezza tagliente 35 mm, Lunghezza complessiva 75 mm	67,60	04	244
6 39 03 173 01 0	4014586211985	Forma diritta, Lunghezza tagliente 23 mm, Lunghezza complessiva 65 mm	86,50	04	244
6 39 03 174 01 8	4014586213736	Forma diritta, Lunghezza tagliente 27 mm, Lunghezza complessiva 85 mm	106,00	04	244
6 39 03 176 01 5	4014586214245	Forma diritta, Lunghezza tagliente 40 mm, Lunghezza complessiva 90 mm	69,00	04	244
6 39 03 177 01 9	4014586214252	Forma diritta, Lunghezza tagliente 65/8 mm, Lunghezza complessiva 85 mm	99,90	04	245
6 39 03 181 01 2	4014586215785	Forma diritta, Lunghezza tagliente 18 mm, Lunghezza complessiva 84 mm	106,00	04	244
6 39 03 182 01 5	4014586216010	Forma diritta, Lunghezza tagliente 42-60 mm, Lunghezza complessiva 145 mm	110,00	04	244
6 39 03 183 01 9	4014586216539	Coltello, Larghezza coltello 3 mm, Conf. 2 pz.	83,40	04	-
6 39 03 184 01 7	4014586216546	Coltello, Larghezza coltello 4 mm, Conf. 2 pz.	85,40	04	-
6 39 03 185 01 1	4014586216553	Coltello, Larghezza coltello 5 mm, Conf. 2 pz.	85,40	04	-
6 39 03 186 01 4	4014586216560	Coltello, Larghezza coltello 6 mm, Conf. 2 pz.	83,40	04	-
6 39 03 191 01 1	4014586217376	Forma a U, Lunghezza tagliente 32 mm	109,00	04	244
6 39 03 194 01 6	4014586221878	Forma diritta, Lunghezza tagliente 35 mm, Lunghezza complessiva 145 mm	113,00	04	244
6 39 03 195 01 0	4014586223513	Forma arcuata, Lunghezza tagliente 32-46 mm, Lunghezza complessiva 110 mm	134,00	04	245
6 39 03 196 01 3	4014586222974	Coltello segmentato, Conf. 1 pz.	98,70	04	242
6 39 03 196 02 0	4014586315096	Coltello segmentato, Conf. 5 pz.	447,00	04	242
6 39 03 197 01 7	4014586223506	Forma diritta	112,00	04	243
6 39 03 198 01 5	4014586223469	Forma diritta, Lunghezza tagliente 20-35 mm, Lunghezza complessiva 100 mm	134,00	04	244
6 39 03 200 21 0	4014586389660	Coltello, Larghezza coltello 3 mm, Attacco SLP	45,90	04	228
6 39 03 201 21 0	4014586389677	Coltello, Larghezza coltello 4 mm, Attacco SLP	45,90	04	228
6 39 03 202 21 0	4014586389684	Coltello, Larghezza coltello 5 mm, Attacco SLP	45,90	04	228
6 39 03 203 01 3	4014586228488	Forma diritta, Lunghezza tagliente 35/20 mm, Lunghezza complessiva 83 mm	99,90	04	245
6 39 03 206 01 8	4014586240930	Spatola, Lungh. 64 mm, Conf. 2 pz.	28,80	04	243
6 39 03 207 01 2	4014586240947	Forma a L, Lunghezza tagliente 25,4 mm	69,60	04	244
6 39 03 208 01 0	4014586240954	Forma a L, Lunghezza tagliente 19 mm	69,60	04	244
6 39 03 209 01 4	4014586245133	Forma a L, Lunghezza tagliente 38 mm	69,60	04	244
6 39 03 210 01 6	4014586245140	Forma a U, Lunghezza tagliente 19 mm	60,70	04	244
6 39 03 211 01 5	4014586245157	Forma a U, Lunghezza tagliente 22,5 mm	68,50	04	244
6 39 03 212 01 8	4014586245164	Forma a U, Lunghezza tagliente 38 mm	68,50	04	244
6 39 03 216 01 7	4014586258164	Forma diritta, Lunghezza tagliente 60 mm, Lunghezza complessiva 120 mm	96,00	04	245
6 39 03 216 02 0	4014586324302	Forma diritta, Conf. 100 pz.	2.378,00	04	-
6 39 03 217 01 1	4014586265810	A uncino, Lunghezza tagliente 38 mm	60,70	04	245
6 39 03 225 01 0	4014586294254	Coltello segmentato in metallo duro, Conf. 1 pz.	46,40	04	242
6 39 03 225 02 0	4014586294261	Coltello segmentato in metallo duro, Conf. 5 pz.	231,00	04	242
6 39 03 226 21 0	4014586389691	Raschietto rigido, Attacco SL	20,60	04	227
6 39 03 227 01 0	4014586342078	Spatola, Lungh. 72 mm, Conf. 2 pz.	29,10	04	243
6 39 03 234 21 0	4014586389714	Raschietto rigido, Attacco SLP	20,70	04	228
6 39 03 236 23 0	4014586389776	Coltello, Conf. 5 pz., Attacco SLM	30,30	04	228
6 39 03 237 21 0	4014586391175	Coltello di pulitura diamantato, Conf. 1 pz., Attacco SLM	105,00	04	227
6 39 03 237 23 0	4014586391182	Coltello di pulitura diamantato, Conf. 5 pz., Attacco SLM	471,00	04	227
6 39 03 238 21 0	4014586389738	Coltello, Attacco SLM, Conf. 1 pz., Profondità di taglio 69 mm	30,30	04	228
6 39 03 238 31 0	4014586433363	Coltello, Attacco SLM, Conf. 100 pz., Profondità di taglio 69 mm	2.301,00	04	-
6 39 03 239 23 0	4014586389745	Coltello, Attacco SLM, Conf. 5 pz., Profondità di taglio 65 mm	97,00	04	228
6 39 03 240 21 0	4014586391199	Lama da taglio in metallo duro, Conf. 1 pz., Attacco SLM	53,20	04	226
6 39 03 240 23 0	4014586391205	Lama da taglio in metallo duro, Conf. 5 pz., Attacco SLM	239,00	04	226
6 39 03 241 21 0	4014586391212	Lama da taglio in metallo duro, Conf. 1 pz., Attacco SLM	51,90	04	226
6 39 03 241 23 0	4014586391229	Lama da taglio in metallo duro, Conf. 5 pz., Attacco SLM	234,00	04	226
6 39 03 242 21 0	4014586391236	Lama diamantata, Conf. 1 pz., Attacco SLM	96,30	04	227
6 39 03 242 23 0	4014586391243	Lama diamantata, Conf. 5 pz., Attacco SLM	435,00	04	227
6 39 03 243 21 0	4014586391250	Lama diamantata, Conf. 1 pz., Attacco SLM	94,00	04	227
6 39 03 243 23 0	4014586391267	Lama diamantata, Conf. 5 pz., Attacco SLM	424,00	04	227
6 39 03 244 22 0	4014586389783	Lama da taglio segmentata, Conf. 2 pz., Attacco SLM	87,90	04	222
6 39 03 245 23 0	4014586389752	Coltello, Conf. 5 pz., Attacco SL	39,30	04	228
6 39 03 251 21 0	4014586409276	Multicoltello, Conf. 1 pz., Attacco SL	27,70	04	227
6 39 03 251 23 0	4014586409283	Multicoltello, Conf. 5 pz., Attacco SL	124,00	04	227
6 39 03 270 03 0	4014586473765	Confezione da 5 coltelli XXL 98 mm, Lunghezza tagliente 97 mm, Lunghezza complessiva 105 mm	65,00	04	242
6 39 03 271 02 0	4014586473772	Confezione da 2 coltelli XXL 73 mm, Lunghezza tagliente 73 mm, Lunghezza complessiva 134 mm	98,00	04	242
6 39 98 611 03 0	4014586621241	Griglia protettiva	40,70	02	-
6 42 01 001 00 0	4014586307305	Gancio togliitrucoli	53,80	02	-

Nr. ordine	EAN	Descrizione	Prezzo in € IVA escl.	PK	Pagina
6 42 01 005 01 0	4014586376554	Fioretto magnetico	62,80	02	158
6 42 03 001 00 0	4014586325118	Supporto struttura	6,89	02	-
6 42 03 002 01 0	4014586404844	Adattatore bussola, Attacco accessori QuickIN	45,80	02	87
6 42 03 003 01 0	4014586404851	Adattatore per maschio di filettatura, Attacco accessori QuickIN	109,00	02	87
6 42 03 003 02 0	4014586414546	Adattatore per maschio di filettatura, Attacco accessori QuickIN	42,70	02	87
6 42 03 004 01 0	4014586404547	Prolunga	77,90	02	-
6 42 03 005 01 0	4014586404554	Prolunga	154,00	02	96
6 42 03 006 01 0	4014586420844	Mandrino portapunta SKE, Attacco accessori QuickIN	121,00	02	87
6 42 03 007 01 0	4014586420851	Adattatore per seghe a tazza, Attacco accessori QuickIN	104,00	02	87
6 42 03 008 01 0	4014586422909	Testa angolare, Attacco accessori QuickIN	134,00	02	87
6 42 03 009 01 0	4014586422985	Pinza di serraggio maschio di filettatura, Ø 3,5 mm, Quadro 2,7 mm, Attacco accessori QuickIN	66,20	02	87
6 42 03 010 01 0	4014586419961	Pinza di serraggio maschio di filettatura, Ø 4,5 mm, Quadro 3,4 mm, Attacco accessori QuickIN	66,20	02	87
6 42 03 011 01 0	4014586419978	Pinza di serraggio maschio di filettatura, Ø 6 mm, Quadro 4,9 mm, Attacco accessori QuickIN	66,20	02	87
6 42 03 012 01 0	4014586422992	Pinza di serraggio maschio di filettatura, Ø 7 mm, Quadro 5,5 mm, Attacco accessori QuickIN	66,20	02	87
6 42 03 013 01 0	4014586423005	Pinza di serraggio maschio di filettatura, Ø 8 mm, Quadro 6,2 mm, Attacco accessori QuickIN	66,20	02	87
6 42 03 014 01 0	4014586423012	Pinza di serraggio maschio di filettatura, Ø 9 mm, Quadro 7 mm, Attacco accessori QuickIN	66,20	02	87
6 42 03 015 01 0	4014586423029	Pinza di serraggio maschio di filettatura, Ø 10 mm, Quadro 8 mm, Attacco accessori QuickIN	66,20	02	87
6 42 03 016 01 0	4014586423203	Pinza di serraggio maschio di filettatura, Ø 11 mm, Quadro 9 mm, Attacco accessori QuickIN	66,20	02	87
6 42 03 017 02 0	4014586436401	Set di accessori QuickIN per metallo, Attacco accessori QuickIN	154,00	02	87
6 42 04 001 01 0	4014586351988	Filo da taglio	48,20	02	-
6 42 04 002 01 0	4014586354354	Set Anti-Metal-Cut	26,60	02	-
6 42 04 003 01 0	4014586371177	Set di prolunga	114,00	02	-
6 43 01 001 01 0	4014586440972	Testa di fresatura	466,00	02	182
6 43 01 002 01 0	4014586440989	Testa di fresatura	466,00	02	182
6 43 01 003 01 0	4014586440996	Testa di fresatura	678,00	02	182
6 43 01 004 01 0	4014586441009	Testa di fresatura	678,00	02	182
6 43 01 005 01 0	4014586444482	Testa di fresatura	526,00	02	-
6 43 01 006 01 0	4014586444499	Testa di fresatura	786,00	02	-
6 43 01 007 01 0	4014586447780	Testa di fresatura	466,00	02	182
6 43 01 008 01 0	4014586447797	Testa di fresatura	678,00	02	182
6 43 02 001 01 0	4014586441016	Placchetta di taglio SX, Conf. 10 pz.	251,00	02	182
6 43 02 002 01 0	4014586441023	Placchetta di taglio SX, Conf. 10 pz.	380,00	02	182
6 43 02 003 01 0	4014586441030	Placchetta di taglio KX, Conf. 10 pz.	376,00	02	183
6 43 02 004 01 0	4014586441047	Placchetta di taglio KX, Conf. 10 pz.	376,00	02	183
6 43 02 005 01 0	4014586441054	Placchetta di taglio KX, Conf. 10 pz.	417,00	02	183
6 43 02 006 01 0	4014586441061	Placchetta di taglio KX, Conf. 10 pz.	417,00	02	183
6 43 02 007 01 0	4014586447803	Placchetta di taglio SX, Conf. 10 pz.	251,00	02	182
6 43 02 008 01 0	4014586447810	Placchetta di taglio SX, Conf. 10 pz.	380,00	02	182
6 43 02 009 01 0	4014586447827	Placchetta di taglio SX, Conf. 10 pz.	380,00	02	182
6 43 02 010 01 0	4014586447834	Placchetta di taglio SX, Conf. 10 pz.	380,00	02	182
6 43 02 011 01 0	4014586447841	Placchetta di taglio KX, Conf. 10 pz.	403,00	02	182
6 43 02 012 01 0	4014586447858	Placchetta di taglio KX, Conf. 10 pz.	515,00	02	183
6 43 02 013 01 0	4014586447865	Placchetta di taglio KX, Conf. 10 pz.	543,00	02	183
6 43 02 014 01 0	4014586447872	Placchetta di taglio KX, Conf. 10 pz.	446,00	02	183
6 43 02 015 01 0	4014586447889	Placchetta di taglio KX, Conf. 10 pz.	417,00	02	183
6 43 02 016 01 0	4014586447896	Placchetta di taglio KX, Conf. 10 pz.	417,00	02	183
6 43 02 017 01 0	4014586447902	Placchetta di taglio KX, Conf. 10 pz.	446,00	02	183
6 43 02 018 01 0	4014586447919	Placchetta di taglio KX, Conf. 10 pz.	515,00	02	183
6 43 03 001 01 0	4014586441078	Rullo di guida	116,00	02	182
6 43 03 002 01 0	4014586441085	Rullo di guida	179,00	02	183
6 43 03 003 01 0	4014586441092	Rullo di guida	179,00	02	183
6 43 03 004 01 0	4014586441108	Rullo di guida	179,00	02	183
6 43 03 006 01 0	4014586447933	Rullo di guida	116,00	02	182
6 43 03 007 01 0	4014586447940	Rullo di guida	179,00	02	182
6 43 03 008 01 0	4014586447957	Rullo di guida	179,00	02	183
6 43 03 009 01 0	4014586447964	Rullo di guida	179,00	02	183
6 43 03 010 01 0	4014586447971	Rullo di guida	179,00	02	183
6 43 03 011 01 0	4014586447988	Rullo di guida	179,00	02	183
6 99 02 000 00 0	4014586277479	Contenitore raccogli-polvere	138,00	13	269
6 99 02 000 14 6	4014586330693	Dispositivo di pulizia tubo	409,00	13	272

13 ACCESSORI IN ORDINE NUMERICO

Nr. ordine	EAN	Descrizione	Prezzo in € IVA escl.	PK	Pagina
6 99 02 000 14 8	4014586369129	Piano d'appoggio acciaio inox	236,00	13	270
6 99 02 000 14 9	4014586369136	Piano d'appoggio acciaio inox	272,00	13	270
6 99 02 000 15 0	4014586369143	Unità di bisellatura per la preparazione di cordoni di saldatura	313,00	13	270
6 99 02 000 15 1	4014586369150	Unità di bisellatura per la preparazione di cordoni di saldatura	349,00	13	270
6 99 02 000 18 7	4014586372655	Rullo di contatto, Ø 193,7 mm, Larghezza 150,0 mm	703,00	13	271
6 99 02 000 40 9	4014586405292	Rullo di contatto, Ø 16,0 mm, Larghezza 50,0 mm	80,70	13	252
6 99 02 000 41 0	4014586405308	Rullo di contatto, Ø 18,0 mm, Larghezza 50,0 mm	92,20	13	252
6 99 02 000 41 1	4014586405315	Rullo di contatto, Ø 19,0 mm, Larghezza 50,0 mm	80,70	13	252
6 99 02 000 41 2	4014586405322	Rullo di contatto, Ø 20,0 mm, Larghezza 50,0 mm	92,80	13	252
6 99 02 000 41 3	4014586405339	Rullo di contatto, Ø 21,0 mm, Larghezza 50,0 mm	73,70	13	252
6 99 02 000 41 4	4014586405346	Rullo di contatto, Ø 21,3 mm, Larghezza 50,0 mm	78,10	13	252
6 99 02 000 41 5	4014586405353	Rullo di contatto, Ø 22,0 mm, Larghezza 50,0 mm	92,80	13	252
6 99 02 000 41 6	4014586405360	Rullo di contatto, Ø 25,0 mm, Larghezza 50,0 mm	80,70	13	252
6 99 02 000 41 7	4014586405377	Rullo di contatto, Ø 25,4 mm, Larghezza 50,0 mm	80,70	13	252
6 99 02 000 41 8	4014586405384	Rullo di contatto, Ø 26,0 mm, Larghezza 50,0 mm	80,70	13	252
6 99 02 000 41 9	4014586405391	Rullo di contatto, Ø 26,9 mm, Larghezza 50,0 mm	80,70	13	252
6 99 02 000 42 0	4014586405407	Rullo di contatto, Ø 27,0 mm, Larghezza 50,0 mm	75,10	13	252
6 99 02 000 42 1	4014586405414	Rullo di contatto, Ø 28,0 mm, Larghezza 50,0 mm	73,70	13	252
6 99 02 000 42 2	4014586405421	Rullo di contatto, Ø 28,8 mm, Larghezza 50,0 mm	73,70	13	252
6 99 02 000 42 3	4014586405438	Rullo di contatto, Ø 30,0 mm, Larghezza 50,0 mm	80,70	13	252
6 99 02 000 42 4	4014586405445	Rullo di contatto, Ø 31,7 mm, Larghezza 50,0 mm	92,80	13	252
6 99 02 000 42 6	4014586405469	Rullo di contatto, Ø 33,0 mm, Larghezza 50,0 mm	80,70	13	252
6 99 02 000 42 7	4014586405476	Rullo di contatto, Ø 33,7 mm, Larghezza 50,0 mm	80,70	13	252
6 99 02 000 42 8	4014586405483	Rullo di contatto, Ø 34,0 mm, Larghezza 50,0 mm	80,70	13	252
6 99 02 000 42 9	4014586405490	Rullo di contatto, Ø 35,0 mm, Larghezza 50,0 mm	79,20	13	252
6 99 02 000 43 0	4014586405506	Rullo di contatto, Ø 38,0 mm, Larghezza 50,0 mm	92,80	13	252
6 99 02 000 43 1	4014586405513	Rullo di contatto, Ø 38,1 mm, Larghezza 50,0 mm	92,80	13	252
6 99 02 000 43 2	4014586405520	Rullo di contatto, Ø 38,3 mm, Larghezza 50,0 mm	92,80	13	252
6 99 02 000 43 3	4014586405537	Rullo di contatto, Ø 40,0 mm, Larghezza 50,0 mm	92,80	13	252
6 99 02 000 43 4	4014586405544	Rullo di contatto, Ø 42,0 mm, Larghezza 50,0 mm	92,80	13	252
6 99 02 000 43 5	4014586405551	Rullo di contatto, Ø 42,4 mm, Larghezza 50,0 mm	92,80	13	252
6 99 02 001 00 0	4014586277486	Arresto di fincorsa	220,00	13	268
6 99 02 002 00 0	4014586277493	Attacco per aspirazione	138,00	02	-
6 99 02 004 00 0	4014586277516	Ganasce inox	207,00	06	268
6 99 02 006 00 0	4014586277530	Spazzola in acciaio, Spessore del filo 0,20 mm	256,00	12	269
6 99 02 007 00 0	4014586277547	Spazzola in acciaio, Spessore del filo 0,35 mm	236,00	12	269
6 99 02 008 00 0	4014586277554	Spazzola in acciaio, Spessore del filo 0,50 mm	236,00	12	269
6 99 02 009 00 0	4014586277561	Spazzola in acciaio, Spessore del filo 0,20 mm	451,00	12	269
6 99 02 010 00 0	4014586277578	Spazzola in acciaio, Spessore del filo 0,35 mm	391,00	12	269
6 99 02 020 00 0	4014586277677	Rullo di contatto, Ø 16,0 mm, Larghezza 75,0 mm	142,00	13	268
6 99 02 021 00 0	4014586277684	Rullo di contatto, Ø 17,0 mm, Larghezza 75,0 mm	124,00	13	268
6 99 02 022 00 0	4014586277691	Rullo di contatto, Ø 17,2 mm, Larghezza 75,0 mm	124,00	13	268
6 99 02 023 00 0	4014586277707	Rullo di contatto, Ø 18,0 mm, Larghezza 75,0 mm	115,00	13	268
6 99 02 024 00 0	4014586277714	Rullo di contatto, Ø 19,0 mm, Larghezza 75,0 mm	142,00	13	268
6 99 02 025 00 0	4014586277721	Rullo di contatto, Ø 20,0 mm, Larghezza 75,0 mm	142,00	13	268
6 99 02 026 00 0	4014586277738	Rullo di contatto, Ø 21,0 mm, Larghezza 75,0 mm	115,00	13	268
6 99 02 027 00 0	4014586277745	Rullo di contatto, Ø 21,3 mm, Larghezza 75,0 mm	142,00	13	268
6 99 02 028 00 0	4014586277752	Rullo di contatto, Ø 22,0 mm, Larghezza 75,0 mm	113,00	13	268
6 99 02 029 00 0	4014586277769	Rullo di contatto, Ø 22,2 mm, Larghezza 75,0 mm	142,00	13	268
6 99 02 030 00 0	4014586277776	Rullo di contatto, Ø 22,5 mm, Larghezza 75,0 mm	113,00	13	268
6 99 02 031 00 0	4014586277783	Rullo di contatto, Ø 23,0 mm, Larghezza 75,0 mm	115,00	13	268
6 99 02 032 00 0	4014586277790	Rullo di contatto, Ø 23,1 mm, Larghezza 75,0 mm	120,00	13	268
6 99 02 033 00 0	4014586277806	Rullo di contatto, Ø 24,0 mm, Larghezza 75,0 mm	124,00	13	268
6 99 02 034 00 0	4014586277813	Rullo di contatto, Ø 24,5 mm, Larghezza 75,0 mm	142,00	13	268
6 99 02 035 00 0	4014586277820	Rullo di contatto, Ø 25,0 mm, Larghezza 75,0 mm	142,00	13	268
6 99 02 036 00 0	4014586277837	Rullo di contatto, Ø 25,4 mm, Larghezza 75,0 mm	142,00	13	268
6 99 02 037 00 0	4014586277844	Rullo di contatto, Ø 25,9 mm, Larghezza 75,0 mm	142,00	13	268
6 99 02 038 00 0	4014586277851	Rullo di contatto, Ø 26,0 mm, Larghezza 75,0 mm	124,00	13	268
6 99 02 039 00 0	4014586277868	Rullo di contatto, Ø 26,4 mm, Larghezza 75,0 mm	113,00	13	268
6 99 02 040 00 0	4014586277875	Rullo di contatto, Ø 26,9 mm, Larghezza 75,0 mm	142,00	13	268

Nr. ordine	EAN	Descrizione	Prezzo in € IVA escl.	PK	Pagina
6 99 02 041 00 0	4014586277882	Rullo di contatto, Ø 27,0 mm, Larghezza 75,0 mm	142,00	13	268
6 99 02 042 00 0	4014586277899	Rullo di contatto, Ø 28,0 mm, Larghezza 75,0 mm	142,00	13	268
6 99 02 043 00 0	4014586277905	Rullo di contatto, Ø 28,6 mm, Larghezza 75,0 mm	124,00	13	268
6 99 02 044 00 0	4014586277912	Rullo di contatto, Ø 28,8 mm, Larghezza 75,0 mm	113,00	13	268
6 99 02 045 00 0	4014586277929	Rullo di contatto, Ø 29,0 mm, Larghezza 75,0 mm	124,00	13	268
6 99 02 046 00 0	4014586277936	Rullo di contatto, Ø 30,0 mm, Larghezza 75,0 mm	124,00	13	268
6 99 02 047 00 0	4014586277943	Rullo di contatto, Ø 31,7 mm, Larghezza 75,0 mm	124,00	13	268
6 99 02 048 00 0	4014586277950	Rullo di contatto, Ø 32,0 mm, Larghezza 75,0 mm	142,00	13	268
6 99 02 049 00 0	4014586277967	Rullo di contatto, Ø 33,0 mm, Larghezza 75,0 mm	119,00	13	268
6 99 02 050 00 0	4014586277974	Rullo di contatto, Ø 33,7 mm, Larghezza 75,0 mm	142,00	13	268
6 99 02 051 00 0	4014586277981	Rullo di contatto, Ø 34,0 mm, Larghezza 75,0 mm	124,00	13	268
6 99 02 052 00 0	4014586277998	Rullo di contatto, Ø 35,0 mm, Larghezza 75,0 mm	142,00	13	268
6 99 02 053 00 0	4014586278001	Rullo di contatto, Ø 36,0 mm, Larghezza 75,0 mm	118,00	13	268
6 99 02 054 00 0	4014586278018	Rullo di contatto, Ø 37,5 mm, Larghezza 75,0 mm	142,00	13	268
6 99 02 055 00 0	4014586278025	Rullo di contatto, Ø 38,0 mm, Larghezza 75,0 mm	142,00	13	268
6 99 02 056 00 0	4014586278032	Rullo di contatto, Ø 38,1 mm, Larghezza 75,0 mm	142,00	13	268
6 99 02 057 00 0	4014586278049	Rullo di contatto, Ø 38,3 mm, Larghezza 75,0 mm	142,00	13	268
6 99 02 058 00 0	4014586278056	Rullo di contatto, Ø 40,0 mm, Larghezza 75,0 mm	142,00	13	268
6 99 02 059 00 0	4014586278063	Rullo di contatto, Ø 41,0 mm, Larghezza 75,0 mm	115,00	13	268
6 99 02 060 00 0	4014586278070	Rullo di contatto, Ø 41,2 mm, Larghezza 75,0 mm	142,00	13	268
6 99 02 061 00 0	4014586278087	Rullo di contatto, Ø 42,0 mm, Larghezza 75,0 mm	142,00	13	268
6 99 02 062 00 0	4014586278094	Rullo di contatto, Ø 42,4 mm, Larghezza 75,0 mm	142,00	13	268
6 99 02 063 00 0	4014586278100	Rullo di contatto, Ø 42,6 mm, Larghezza 75,0 mm	115,00	13	268
6 99 02 064 00 0	4014586278117	Rullo di contatto, Ø 43,0 mm, Larghezza 75,0 mm	119,00	13	268
6 99 02 065 00 0	4014586278124	Rullo di contatto, Ø 43,3 mm, Larghezza 75,0 mm	142,00	13	268
6 99 02 066 00 0	4014586278131	Rullo di contatto, Ø 44,0 mm, Larghezza 75,0 mm	142,00	13	268
6 99 02 067 00 0	4014586278148	Rullo di contatto, Ø 44,5 mm, Larghezza 75,0 mm	142,00	13	268
6 99 02 068 00 0	4014586278155	Rullo di contatto, Ø 45,0 mm, Larghezza 75,0 mm	115,00	13	268
6 99 02 069 00 0	4014586278162	Rullo di contatto, Ø 46,0 mm, Larghezza 75,0 mm	142,00	13	268
6 99 02 070 00 0	4014586278179	Rullo di contatto, Ø 48,0 mm, Larghezza 75,0 mm	142,00	13	268
6 99 02 071 00 0	4014586278186	Rullo di contatto, Ø 48,3 mm, Larghezza 75,0 mm	142,00	13	268
6 99 02 072 00 0	4014586278193	Rullo di contatto, Ø 49,0 mm, Larghezza 75,0 mm	115,00	13	268
6 99 02 073 00 0	4014586278209	Rullo di contatto, Ø 50,0 mm, Larghezza 75,0 mm	124,00	13	268
6 99 02 074 00 0	4014586278216	Rullo di contatto, Ø 50,8 mm, Larghezza 75,0 mm	174,00	13	268
6 99 02 075 00 0	4014586278223	Rullo di contatto, Ø 51,0 mm, Larghezza 75,0 mm	141,00	13	268
6 99 02 076 00 0	4014586278230	Rullo di contatto, Ø 53,0 mm, Larghezza 75,0 mm	146,00	13	268
6 99 02 077 00 0	4014586278247	Rullo di contatto, Ø 53,7 mm, Larghezza 75,0 mm	152,00	13	268
6 99 02 078 00 0	4014586278254	Rullo di contatto, Ø 54,0 mm, Larghezza 75,0 mm	152,00	13	268
6 99 02 079 00 0	4014586278261	Rullo di contatto, Ø 55,0 mm, Larghezza 75,0 mm	146,00	13	268
6 99 02 080 00 0	4014586278278	Rullo di contatto, Ø 57,0 mm, Larghezza 75,0 mm	139,00	13	268
6 99 02 081 00 0	4014586278285	Rullo di contatto, Ø 58,0 mm, Larghezza 75,0 mm	152,00	13	268
6 99 02 082 00 0	4014586278292	Rullo di contatto, Ø 59,0 mm, Larghezza 75,0 mm	152,00	13	268
6 99 02 083 00 0	4014586278308	Rullo di contatto, Ø 60,0 mm, Larghezza 75,0 mm	152,00	13	268
6 99 02 084 00 0	4014586278315	Rullo di contatto, Ø 60,3 mm, Larghezza 75,0 mm	174,00	13	268
6 99 02 085 00 0	4014586278322	Rullo di contatto, Ø 63,0 mm, Larghezza 75,0 mm	141,00	13	268
6 99 02 086 00 0	4014586278339	Rullo di contatto, Ø 63,5 mm, Larghezza 75,0 mm	174,00	13	268
6 99 02 087 00 0	4014586278346	Rullo di contatto, Ø 65,0 mm, Larghezza 75,0 mm	141,00	13	268
6 99 02 088 00 0	4014586278353	Rullo di contatto, Ø 67,0 mm, Larghezza 75,0 mm	141,00	13	268
6 99 02 089 00 0	4014586278360	Rullo di contatto, Ø 69,0 mm, Larghezza 75,0 mm	152,00	13	268
6 99 02 090 00 0	4014586278377	Rullo di contatto, Ø 70,0 mm, Larghezza 75,0 mm	174,00	13	268
6 99 02 091 00 0	4014586278384	Rullo di contatto, Ø 73,0 mm, Larghezza 75,0 mm	174,00	13	268
6 99 02 092 00 0	4014586278391	Rullo di contatto, Ø 75,0 mm, Larghezza 75,0 mm	152,00	13	268
6 99 02 093 00 0	4014586278407	Rullo di contatto, Ø 76,0 mm, Larghezza 75,0 mm	159,00	13	268
6 99 02 094 00 0	4014586278414	Rullo di contatto, Ø 76,1 mm, Larghezza 75,0 mm	200,00	13	268
6 99 02 095 00 0	4014586278421	Rullo di contatto, Ø 76,2 mm, Larghezza 75,0 mm	200,00	13	268
6 99 02 096 00 0	4014586278438	Rullo di contatto, Ø 80,0 mm, Larghezza 75,0 mm	166,00	13	268
6 99 02 097 00 0	4014586278445	Rullo di contatto, Ø 82,5 mm, Larghezza 75,0 mm	162,00	13	268
6 99 02 098 00 0	4014586278452	Rullo di contatto, Ø 88,9 mm, Larghezza 75,0 mm	200,00	13	268
6 99 02 099 00 0	4014586278469	Rullo di contatto, Ø 90,0 mm, Larghezza 75,0 mm	200,00	13	268
6 99 02 100 00 0	4014586278476	Emulsione raffreddamento	398,00	13	269

13 ACCESSORI IN ORDINE NUMERICO

Nr. ordine	EAN	Descrizione	Prezzo in € IVA escl.	PK	Pagina
6 99 02 101 00 0	4014586283098	Rullo di contatto, Ø 20,0 mm, Larghezza 150,0 mm	204,00	13	270
6 99 02 102 00 0	4014586283104	Rullo di contatto, Ø 22,0 mm, Larghezza 150,0 mm	204,00	13	270
6 99 02 103 00 0	4014586283111	Rullo di contatto, Ø 25,0 mm, Larghezza 150,0 mm	177,00	13	270
6 99 02 104 00 0	4014586283128	Rullo di contatto, Ø 25,4 mm, Larghezza 150,0 mm	204,00	13	270
6 99 02 105 00 0	4014586283135	Rullo di contatto, Ø 26,9 mm, Larghezza 150,0 mm	204,00	13	270
6 99 02 106 00 0	4014586283142	Rullo di contatto, Ø 28,0 mm, Larghezza 150,0 mm	177,00	13	270
6 99 02 107 00 0	4014586283159	Rullo di contatto, Ø 30,0 mm, Larghezza 150,0 mm	204,00	13	270
6 99 02 108 00 0	4014586283166	Rullo di contatto, Ø 32,0 mm, Larghezza 150,0 mm	204,00	13	270
6 99 02 109 00 0	4014586283173	Rullo di contatto, Ø 33,7 mm, Larghezza 150,0 mm	204,00	13	270
6 99 02 110 00 0	4014586283180	Rullo di contatto, Ø 35,0 mm, Larghezza 150,0 mm	204,00	13	270
6 99 02 111 00 0	4014586283197	Rullo di contatto, Ø 38,0 mm, Larghezza 150,0 mm	204,00	13	270
6 99 02 112 00 0	4014586283203	Rullo di contatto, Ø 38,1 mm, Larghezza 150,0 mm	204,00	13	270
6 99 02 113 00 0	4014586283210	Rullo di contatto, Ø 38,3 mm, Larghezza 150,0 mm	204,00	13	270
6 99 02 114 00 0	4014586283227	Rullo di contatto, Ø 40,0 mm, Larghezza 150,0 mm	177,00	13	270
6 99 02 115 00 0	4014586283234	Rullo di contatto, Ø 42,4 mm, Larghezza 150,0 mm	204,00	13	270
6 99 02 116 00 0	4014586283241	Rullo di contatto, Ø 44,5 mm, Larghezza 150,0 mm	204,00	13	270
6 99 02 117 00 0	4014586283258	Rullo di contatto, Ø 48,3 mm, Larghezza 150,0 mm	204,00	13	270
6 99 02 118 00 0	4014586283265	Rullo di contatto, Ø 50,0 mm, Larghezza 150,0 mm	177,00	13	270
6 99 02 119 00 0	4014586283272	Rullo di contatto, Ø 50,8 mm, Larghezza 150,0 mm	232,00	13	270
6 99 02 120 00 0	4014586283289	Rullo di contatto, Ø 60,0 mm, Larghezza 150,0 mm	202,00	13	270
6 99 02 121 00 0	4014586283296	Rullo di contatto, Ø 60,3 mm, Larghezza 150,0 mm	232,00	13	270
6 99 02 122 00 0	4014586283302	Rullo di contatto, Ø 63,5 mm, Larghezza 150,0 mm	232,00	13	270
6 99 02 123 00 0	4014586283319	Rullo di contatto, Ø 69,0 mm, Larghezza 150,0 mm	202,00	13	270
6 99 02 125 00 0	4014586283333	Rullo di contatto, Ø 76,2 mm, Larghezza 150,0 mm	317,00	13	271
6 99 02 126 00 0	4014586283340	Rullo di contatto, Ø 84,0 mm, Larghezza 150,0 mm	264,00	13	271
6 99 02 127 00 0	4014586283357	Rullo di contatto, Ø 88,9 mm, Larghezza 150,0 mm	317,00	13	271
6 99 02 128 00 0	4014586283364	Rullo di contatto, Ø 101,6 mm, Larghezza 150,0 mm	317,00	13	271
6 99 02 129 00 0	4014586283371	Rullo di contatto, Ø 104,0 mm, Larghezza 150,0 mm	368,00	13	271
6 99 02 130 00 0	4014586283388	Rullo di contatto, Ø 108,0 mm, Larghezza 150,0 mm	383,00	13	271
6 99 02 131 00 0	4014586283395	Rullo di contatto, Ø 114,3 mm, Larghezza 150,0 mm	440,00	13	271
6 99 02 132 00 0	4014586283401	Rullo di contatto, Ø 133,0 mm, Larghezza 150,0 mm	848,00	13	271
6 99 02 133 00 0	4014586283418	Rullo di contatto, Ø 139,7 mm, Larghezza 150,0 mm	975,00	13	271
6 99 02 134 00 0	4014586283425	Rullo di contatto, Ø 168,3 mm, Larghezza 150,0 mm	1.065,00	13	271
6 99 02 155 00 0	4014586284835	Rullo di contatto, Ø 152,4 mm, Larghezza 150,0 mm	830,00	13	271
6 99 02 176 00 0	4014586285528	Supporto orientabile GIT	394,00	13	273
6 99 02 179 60 0	4014586349381	Set guida tubi	331,00	13	269
6 99 02 180 60 0	4014586351193	Set guida tubi, Lunghezza max. tubo 1 000 mm	554,00	13	269
6 99 02 181 60 0	4014586351209	Set guida tubi, Lunghezza max. tubo 1 500 mm	1.359,00	13	269
6 99 02 182 00 0	4014586285580	Attacco per aspirazione	215,00	13	271
6 99 02 183 00 0	4014586285597	Adattatore multiplo 2 x 7 poli	174,00	13	273
6 99 02 188 00 0	4014586290683	Rullo di contatto, Ø 16,0 mm, Larghezza 150,0 mm	204,00	13	270
6 99 02 189 00 0	4014586290706	Rullo di contatto, Ø 18,0 mm, Larghezza 150,0 mm	204,00	13	270
6 99 02 190 00 0	4014586290713	Rullo di contatto, Ø 19,0 mm, Larghezza 150,0 mm	204,00	13	270
6 99 02 191 00 0	4014586290720	Rullo di contatto, Ø 19,1 mm, Larghezza 150,0 mm	204,00	13	270
6 99 02 192 00 0	4014586290737	Rullo di contatto, Ø 21,0 mm, Larghezza 150,0 mm	204,00	13	270
6 99 02 193 00 0	4014586290744	Rullo di contatto, Ø 21,3 mm, Larghezza 150,0 mm	204,00	13	270
6 99 02 194 00 0	4014586290751	Rullo di contatto, Ø 22,3 mm, Larghezza 150,0 mm	204,00	13	270
6 99 02 195 00 0	4014586290768	Rullo di contatto, Ø 23,0 mm, Larghezza 150,0 mm	204,00	13	270
6 99 02 196 00 0	4014586290775	Rullo di contatto, Ø 23,2 mm, Larghezza 150,0 mm	204,00	13	270
6 99 02 197 00 0	4014586290782	Rullo di contatto, Ø 24,3 mm, Larghezza 150,0 mm	204,00	13	270
6 99 02 198 00 0	4014586290799	Rullo di contatto, Ø 26,1 mm, Larghezza 150,0 mm	204,00	13	270
6 99 02 199 00 0	4014586290805	Rullo di contatto, Ø 26,7 mm, Larghezza 150,0 mm	204,00	13	270
6 99 02 200 00 0	4014586290812	Rullo di contatto, Ø 27,0 mm, Larghezza 150,0 mm	204,00	13	270
6 99 02 201 00 0	4014586290829	Rullo di contatto, Ø 28,3 mm, Larghezza 150,0 mm	204,00	13	270
6 99 02 202 00 0	4014586290836	Rullo di contatto, Ø 28,6 mm, Larghezza 150,0 mm	204,00	13	270
6 99 02 203 00 0	4014586290843	Rullo di contatto, Ø 29,2 mm, Larghezza 150,0 mm	204,00	13	270
6 99 02 204 00 0	4014586290850	Rullo di contatto, Ø 31,1 mm, Larghezza 150,0 mm	204,00	13	270
6 99 02 205 00 0	4014586290867	Rullo di contatto, Ø 31,5 mm, Larghezza 150,0 mm	204,00	13	270
6 99 02 206 00 0	4014586290874	Rullo di contatto, Ø 31,8 mm, Larghezza 150,0 mm	204,00	13	270
6 99 02 207 00 0	4014586290881	Rullo di contatto, Ø 33,0 mm, Larghezza 150,0 mm	204,00	13	270

Nr. ordine	EAN	Descrizione	Prezzo in € IVA escl.	PK	Pagina
6 99 02 208 00 0	4014586290898	Rullo di contatto, Ø 33,4 mm, Larghezza 150,0 mm	204,00	13	270
6 99 02 209 00 0	4014586290904	Rullo di contatto, Ø 34,0 mm, Larghezza 150,0 mm	204,00	13	270
6 99 02 210 00 0	4014586290911	Rullo di contatto, Ø 37,4 mm, Larghezza 150,0 mm	204,00	13	270
6 99 02 211 00 0	4014586290928	Rullo di contatto, Ø 39,8 mm, Larghezza 150,0 mm	204,00	13	270
6 99 02 212 00 0	4014586290935	Rullo di contatto, Ø 40,1 mm, Larghezza 150,0 mm	204,00	13	270
6 99 02 213 00 0	4014586290942	Rullo di contatto, Ø 41,3 mm, Larghezza 150,0 mm	204,00	13	270
6 99 02 214 00 0	4014586290959	Rullo di contatto, Ø 42,0 mm, Larghezza 150,0 mm	204,00	13	270
6 99 02 215 00 0	4014586290966	Rullo di contatto, Ø 42,1 mm, Larghezza 150,0 mm	204,00	13	270
6 99 02 216 00 0	4014586290973	Rullo di contatto, Ø 42,2 mm, Larghezza 150,0 mm	204,00	13	270
6 99 02 217 00 0	4014586290980	Rullo di contatto, Ø 43,0 mm, Larghezza 150,0 mm	204,00	13	270
6 99 02 218 00 0	4014586290997	Rullo di contatto, Ø 45,0 mm, Larghezza 150,0 mm	204,00	13	270
6 99 02 219 00 0	4014586291000	Rullo di contatto, Ø 45,7 mm, Larghezza 150,0 mm	204,00	13	270
6 99 02 221 00 0	4014586291024	Rullo di contatto, Ø 47,4 mm, Larghezza 150,0 mm	204,00	13	270
6 99 02 222 00 0	4014586291031	Rullo di contatto, Ø 48,0 mm, Larghezza 150,0 mm	204,00	13	270
6 99 02 223 00 0	4014586291048	Rullo di contatto, Ø 49,0 mm, Larghezza 150,0 mm	204,00	13	270
6 99 02 224 00 0	4014586291055	Rullo di contatto, Ø 50,1 mm, Larghezza 150,0 mm	232,00	13	270
6 99 02 225 00 0	4014586291062	Rullo di contatto, Ø 51,0 mm, Larghezza 150,0 mm	232,00	13	270
6 99 02 226 00 0	4014586291086	Rullo di contatto, Ø 53,0 mm, Larghezza 150,0 mm	232,00	13	270
6 99 02 227 00 0	4014586291093	Rullo di contatto, Ø 93,2 mm, Larghezza 150,0 mm	317,00	13	271
6 99 02 228 00 0	4014586291109	Rullo di contatto, Ø 107,0 mm, Larghezza 150,0 mm	440,00	13	271
6 99 02 229 00 0	4014586291116	Rullo di contatto, Ø 54,0 mm, Larghezza 150,0 mm	232,00	13	270
6 99 02 230 00 0	4014586291123	Rullo di contatto, Ø 55,0 mm, Larghezza 150,0 mm	232,00	13	270
6 99 02 231 00 0	4014586291130	Rullo di contatto, Ø 57,0 mm, Larghezza 150,0 mm	232,00	13	270
6 99 02 232 00 0	4014586291147	Rullo di contatto, Ø 57,8 mm, Larghezza 150,0 mm	232,00	13	270
6 99 02 233 00 0	4014586291154	Rullo di contatto, Ø 58,0 mm, Larghezza 150,0 mm	232,00	13	270
6 99 02 234 00 0	4014586291161	Rullo di contatto, Ø 59,5 mm, Larghezza 150,0 mm	232,00	13	270
6 99 02 235 00 0	4014586291178	Rullo di contatto, Ø 62,0 mm, Larghezza 150,0 mm	232,00	13	270
6 99 02 236 00 0	4014586291185	Rullo di contatto, Ø 63,0 mm, Larghezza 150,0 mm	232,00	13	270
6 99 02 237 00 0	4014586291192	Rullo di contatto, Ø 64,2 mm, Larghezza 150,0 mm	232,00	13	270
6 99 02 238 00 0	4014586291208	Rullo di contatto, Ø 65,0 mm, Larghezza 150,0 mm	232,00	13	270
6 99 02 239 00 0	4014586291215	Rullo di contatto, Ø 66,0 mm, Larghezza 150,0 mm	232,00	13	270
6 99 02 240 00 0	4014586291222	Rullo di contatto, Ø 66,3 mm, Larghezza 150,0 mm	232,00	13	270
6 99 02 241 00 0	4014586291239	Rullo di contatto, Ø 66,7 mm, Larghezza 150,0 mm	232,00	13	270
6 99 02 242 00 0	4014586291246	Rullo di contatto, Ø 67,1 mm, Larghezza 150,0 mm	232,00	13	270
6 99 02 243 00 0	4014586291253	Rullo di contatto, Ø 69,9 mm, Larghezza 150,0 mm	232,00	13	270
6 99 02 244 00 0	4014586291260	Rullo di contatto, Ø 70,0 mm, Larghezza 150,0 mm	232,00	13	271
6 99 02 245 00 0	4014586291277	Rullo di contatto, Ø 73,0 mm, Larghezza 150,0 mm	232,00	13	271
6 99 02 246 00 0	4014586291284	Rullo di contatto, Ø 73,8 mm, Larghezza 150,0 mm	232,00	13	271
6 99 02 247 00 0	4014586291291	Rullo di contatto, Ø 75,0 mm, Larghezza 150,0 mm	232,00	13	271
6 99 02 248 00 0	4014586291307	Rullo di contatto, Ø 75,1 mm, Larghezza 150,0 mm	317,00	13	271
6 99 02 249 00 0	4014586291314	Rullo di contatto, Ø 76,0 mm, Larghezza 150,0 mm	317,00	13	271
6 99 02 250 00 0	4014586291321	Rullo di contatto, Ø 78,0 mm, Larghezza 150,0 mm	317,00	13	271
6 99 02 251 00 0	4014586291338	Rullo di contatto, Ø 79,4 mm, Larghezza 150,0 mm	317,00	13	271
6 99 02 252 00 0	4014586291345	Rullo di contatto, Ø 79,8 mm, Larghezza 150,0 mm	317,00	13	271
6 99 02 253 00 0	4014586291352	Rullo di contatto, Ø 80,0 mm, Larghezza 150,0 mm	317,00	13	271
6 99 02 254 00 0	4014586291369	Rullo di contatto, Ø 80,2 mm, Larghezza 150,0 mm	317,00	13	271
6 99 02 255 00 0	4014586291376	Rullo di contatto, Ø 81,0 mm, Larghezza 150,0 mm	317,00	13	271
6 99 02 256 00 0	4014586291383	Rullo di contatto, Ø 82,0 mm, Larghezza 150,0 mm	317,00	13	271
6 99 02 257 00 0	4014586291390	Rullo di contatto, Ø 82,1 mm, Larghezza 150,0 mm	317,00	13	271
6 99 02 258 00 0	4014586291406	Rullo di contatto, Ø 82,5 mm, Larghezza 150,0 mm	317,00	13	271
6 99 02 259 00 0	4014586291413	Rullo di contatto, Ø 83,0 mm, Larghezza 150,0 mm	317,00	13	271
6 99 02 260 00 0	4014586291420	Rullo di contatto, Ø 84,1 mm, Larghezza 150,0 mm	317,00	13	271
6 99 02 261 00 0	4014586291437	Rullo di contatto, Ø 85,0 mm, Larghezza 150,0 mm	317,00	13	271
6 99 02 262 00 0	4014586291444	Rullo di contatto, Ø 86,7 mm, Larghezza 150,0 mm	317,00	13	271
6 99 02 263 00 0	4014586291451	Rullo di contatto, Ø 87,0 mm, Larghezza 150,0 mm	317,00	13	271
6 99 02 264 00 0	4014586291468	Rullo di contatto, Ø 88,0 mm, Larghezza 150,0 mm	317,00	13	271
6 99 02 265 00 0	4014586291475	Rullo di contatto, Ø 89,0 mm, Larghezza 150,0 mm	317,00	13	271
6 99 02 266 00 0	4014586291482	Rullo di contatto, Ø 89,3 mm, Larghezza 150,0 mm	317,00	13	271
6 99 02 267 00 0	4014586291499	Rullo di contatto, Ø 89,9 mm, Larghezza 150,0 mm	317,00	13	271
6 99 02 268 00 0	4014586291505	Rullo di contatto, Ø 90,0 mm, Larghezza 150,0 mm	317,00	13	271

13 ACCESSORI IN ORDINE NUMERICO

Nr. ordine	EAN	Descrizione	Prezzo in € IVA escl.	PK	Pagina
6 99 02 269 00 0	4014586291512	Rullo di contatto, Ø 92,0 mm, Larghezza 150,0 mm	317,00	13	271
6 99 02 271 00 0	4014586291543	Rullo di contatto, Ø 100,0 mm, Larghezza 150,0 mm	317,00	13	271
6 99 02 272 00 0	4014586291635	Rullo di contatto, Ø 100,5 mm, Larghezza 150,0 mm	317,00	13	271
6 99 02 273 00 0	4014586291642	Rullo di contatto, Ø 101,0 mm, Larghezza 150,0 mm	317,00	13	271
6 99 02 274 00 0	4014586291659	Rullo di contatto, Ø 101,3 mm, Larghezza 150,0 mm	317,00	13	271
6 99 02 275 00 0	4014586291987	Rullo di contatto, Ø 102,0 mm, Larghezza 150,0 mm	317,00	13	271
6 99 02 276 00 0	4014586291994	Rullo di contatto, Ø 102,5 mm, Larghezza 150,0 mm	317,00	13	271
6 99 02 277 00 0	4014586292007	Rullo di contatto, Ø 102,6 mm, Larghezza 150,0 mm	440,00	13	271
6 99 02 278 00 0	4014586292014	Rullo di contatto, Ø 105,0 mm, Larghezza 150,0 mm	440,00	13	271
6 99 02 279 00 0	4014586292021	Rullo di contatto, Ø 106,7 mm, Larghezza 150,0 mm	440,00	13	271
6 99 02 281 00 0	4014586292045	Rullo di contatto, Ø 110,0 mm, Larghezza 150,0 mm	440,00	13	271
6 99 02 282 00 0	4014586292052	Rullo di contatto, Ø 114,0 mm, Larghezza 150,0 mm	440,00	13	271
6 99 02 283 00 0	4014586292069	Rullo di contatto, Ø 115,0 mm, Larghezza 150,0 mm	440,00	13	271
6 99 02 284 00 0	4014586292076	Rullo di contatto, Ø 117,0 mm, Larghezza 150,0 mm	440,00	13	271
6 99 02 285 00 0	4014586292083	Rullo di contatto, Ø 118,0 mm, Larghezza 150,0 mm	440,00	13	271
6 99 02 286 00 0	4014586292090	Rullo di contatto, Ø 118,2 mm, Larghezza 150,0 mm	440,00	13	271
6 99 02 287 00 0	4014586292106	Rullo di contatto, Ø 120,0 mm, Larghezza 150,0 mm	440,00	13	271
6 99 02 288 00 0	4014586292113	Rullo di contatto, Ø 121,0 mm, Larghezza 150,0 mm	440,00	13	271
6 99 02 289 00 0	4014586293080	Rullo di contatto, Ø 122,0 mm, Larghezza 150,0 mm	440,00	13	271
6 99 02 290 00 0	4014586292120	Rullo di contatto, Ø 124,0 mm, Larghezza 150,0 mm	440,00	13	271
6 99 02 291 00 0	4014586292137	Rullo di contatto, Ø 125,0 mm, Larghezza 150,0 mm	440,00	13	271
6 99 02 292 00 0	4014586292144	Rullo di contatto, Ø 127,0 mm, Larghezza 150,0 mm	357,00	13	271
6 99 02 293 00 0	4014586292151	Rullo di contatto, Ø 127,5 mm, Larghezza 150,0 mm	440,00	13	271
6 99 02 294 00 0	4014586292168	Rullo di contatto, Ø 128,0 mm, Larghezza 150,0 mm	440,00	13	271
6 99 02 295 00 0	4014586292175	Rullo di contatto, Ø 129,0 mm, Larghezza 150,0 mm	440,00	13	271
6 99 02 296 00 0	4014586292182	Rullo di contatto, Ø 130,0 mm, Larghezza 150,0 mm	440,00	13	271
6 99 02 297 00 0	4014586292199	Rullo di contatto, Ø 135,0 mm, Larghezza 150,0 mm	975,00	13	271
6 99 02 298 00 0	4014586292205	Rullo di contatto, Ø 138,0 mm, Larghezza 150,0 mm	975,00	13	271
6 99 02 299 00 0	4014586292212	Rullo di contatto, Ø 139,0 mm, Larghezza 150,0 mm	975,00	13	271
6 99 02 300 00 0	4014586292229	Rullo di contatto, Ø 140,0 mm, Larghezza 150,0 mm	1.008,00	13	271
6 99 02 301 00 0	4014586292236	Rullo di contatto, Ø 141,3 mm, Larghezza 150,0 mm	1.008,00	13	271
6 99 02 302 00 0	4014586292243	Rullo di contatto, Ø 141,9 mm, Larghezza 150,0 mm	1.008,00	13	271
6 99 02 303 00 0	4014586292250	Rullo di contatto, Ø 144,2 mm, Larghezza 150,0 mm	1.008,00	13	271
6 99 02 304 00 0	4014586292267	Rullo di contatto, Ø 15,0 mm, Larghezza 75,0 mm	142,00	13	268
6 99 02 305 00 0	4014586292274	Rullo di contatto, Ø 150,0 mm, Larghezza 150,0 mm	1.043,00	13	271
6 99 02 306 00 0	4014586292281	Rullo di contatto, Ø 152,0 mm, Larghezza 150,0 mm	1.043,00	13	271
6 99 02 308 00 0	4014586292304	Rullo di contatto, Ø 154,0 mm, Larghezza 150,0 mm	1.043,00	13	271
6 99 02 309 00 0	4014586292311	Rullo di contatto, Ø 159,0 mm, Larghezza 150,0 mm	1.043,00	13	271
6 99 02 310 00 0	4014586292328	Rullo di contatto, Ø 160,0 mm, Larghezza 150,0 mm	1.065,00	13	271
6 99 02 311 00 0	4014586292335	Rullo di contatto, Ø 163,0 mm, Larghezza 150,0 mm	1.065,00	13	271
6 99 02 312 00 0	4014586292342	Rullo di contatto, Ø 165,0 mm, Larghezza 150,0 mm	1.065,00	13	271
6 99 02 313 00 0	4014586292359	Rullo di contatto, Ø 165,1 mm, Larghezza 150,0 mm	1.065,00	13	271
6 99 02 314 00 0	4014586292366	Rullo di contatto, Ø 168,0 mm, Larghezza 150,0 mm	1.065,00	13	271
6 99 02 315 00 0	4014586292373	Rullo di contatto, Ø 172,2 mm, Larghezza 150,0 mm	1.110,00	13	-
6 99 02 316 00 0	4014586292380	Rullo di contatto, Ø 180,0 mm, Larghezza 150,0 mm	703,00	13	-
6 99 02 317 00 0	4014586292397	Rullo di contatto, Ø 188,4 mm, Larghezza 150,0 mm	703,00	13	-
6 99 02 318 00 0	4014586292403	Rullo di contatto, Ø 190,0 mm, Larghezza 150,0 mm	703,00	13	-
6 99 02 319 00 0	4014586292410	Rullo di contatto, Ø 195,0 mm, Larghezza 150,0 mm	703,00	13	-
6 99 02 320 00 0	4014586292427	Rullo di contatto, Ø 202,0 mm, Larghezza 150,0 mm	702,00	13	-
6 99 02 321 00 0	4014586292533	Rullo di contatto, Ø 215,0 mm, Larghezza 150,0 mm	762,00	13	-
6 99 02 322 00 0	4014586292540	Rullo di contatto, Ø 219,0 mm, Larghezza 150,0 mm	762,00	13	-
6 99 02 323 00 0	4014586292557	Rullo di contatto, Ø 31,0 mm, Larghezza 75,0 mm	142,00	13	268
6 99 02 324 00 0	4014586292564	Rullo di contatto, Ø 57,5 mm, Larghezza 75,0 mm	174,00	13	268
6 99 02 326 00 0	4014586292588	Rullo di contatto, Ø 68,0 mm, Larghezza 75,0 mm	174,00	13	268
6 99 02 327 00 0	4014586292595	Rullo di contatto, Ø 84,0 mm, Larghezza 75,0 mm	200,00	13	268
6 99 02 332 00 0	4014586295435	Rullo di contatto, Ø 68,9 mm, Larghezza 150,0 mm	232,00	13	270
6 99 02 338 00 0	4014586299488	Piano d'appoggio acciaio inox	211,00	13	267
6 99 02 343 00 0	4014586349398	Cassetta raccogli scintille	139,00	13	267
6 99 02 344 00 0	4014586349404	Piano d'appoggio acciaio inox	73,70	13	269
6 99 02 410 00 0	4014586299310	Estrattore	92,00	07	273

Nr. ordine	EAN	Descrizione	Prezzo in € IVA escl.	PK	Pagina
6 99 03 000 00 0	4014586278483	Nastri abrasivi R, Grana 24, Conf. 10 pz.	190,00	12	266
6 99 03 002 00 0	4014586278506	Nastri abrasivi R, Grana 36, Conf. 10 pz.	152,00	12	266
6 99 03 003 00 0	4014586278513	Nastri abrasivi Z, Grana 36, Conf. 10 pz.	115,00	12	266
6 99 03 004 00 0	4014586278520	Nastri abrasivi R, Grana 40, Conf. 10 pz.	145,00	12	266
6 99 03 005 00 0	4014586278537	Nastri abrasivi Z, Grana 40, Conf. 10 pz.	110,00	12	266
6 99 03 007 00 0	4014586278551	Nastri abrasivi R, Grana 60, Conf. 10 pz.	128,00	12	266
6 99 03 008 00 0	4014586278568	Nastri abrasivi Z, Grana 60, Conf. 10 pz.	96,80	12	266
6 99 03 009 00 0	4014586278575	Nastri abrasivi R, Grana 80, Conf. 10 pz.	119,00	12	266
6 99 03 010 00 0	4014586278582	Nastri abrasivi Z, Grana 80, Conf. 10 pz.	91,00	12	266
6 99 03 013 00 0	4014586278612	Nastri abrasivi R, Grana 120, Conf. 10 pz.	114,00	12	266
6 99 03 014 00 0	4014586278629	Nastri abrasivi Z, Grana 120, Conf. 10 pz.	86,40	12	266
6 99 03 017 00 0	4014586278650	Nastri abrasivi A, Grana 220, Conf. 10 pz.	84,10	12	267
6 99 03 018 00 0	4014586278667	Nastri abrasivi A, Grana 320, Conf. 10 pz.	84,10	12	267
6 99 03 019 00 0	4014586278674	Nastri abrasivi A, Grana 400, Conf. 10 pz.	84,10	12	267
6 99 03 020 00 0	4014586278681	Nastri abrasivi R, Grana 36, Conf. 10 pz.	169,00	12	266
6 99 03 021 00 0	4014586278698	Nastri abrasivi Z, Grana 36, Conf. 10 pz.	128,00	12	266
6 99 03 034 00 0	4014586283616	Nastri abrasivi Z, Grana 36, Conf. 10 pz.	80,80	12	267
6 99 03 035 00 0	4014586283623	Nastri abrasivi Z, Grana 40, Conf. 10 pz.	76,90	12	267
6 99 03 036 00 0	4014586283630	Nastri abrasivi Z, Grana 60, Conf. 10 pz.	68,00	12	267
6 99 03 037 00 0	4014586283647	Nastri abrasivi Z, Grana 80, Conf. 10 pz.	63,90	12	267
6 99 03 038 00 0	4014586283654	Nastri abrasivi Z, Grana 120, Conf. 10 pz.	60,80	12	267
6 99 03 039 00 0	4014586283661	Nastri abrasivi R, Grana 24, Conf. 10 pz.	320,00	12	266
6 99 03 040 00 0	4014586283678	Nastri abrasivi R, Grana 36, Conf. 10 pz.	274,00	12	266
6 99 03 041 00 0	4014586283685	Nastri abrasivi Z, Grana 36, Conf. 10 pz.	215,00	12	267
6 99 03 042 00 0	4014586283692	Nastri abrasivi R, Grana 40, Conf. 10 pz.	262,00	12	266
6 99 03 043 00 0	4014586283708	Nastri abrasivi Z, Grana 40, Conf. 10 pz.	204,00	12	267
6 99 03 044 00 0	4014586283715	Nastri abrasivi R, Grana 60, Conf. 10 pz.	230,00	12	266
6 99 03 045 00 0	4014586283722	Nastri abrasivi Z, Grana 60, Conf. 10 pz.	181,00	12	267
6 99 03 046 00 0	4014586283739	Nastri abrasivi R, Grana 80, Conf. 10 pz.	217,00	12	266
6 99 03 047 00 0	4014586283746	Nastri abrasivi Z, Grana 80, Conf. 10 pz.	169,00	12	267
6 99 03 048 00 0	4014586283753	Nastri abrasivi R, Grana 120, Conf. 10 pz.	207,00	12	266
6 99 03 049 00 0	4014586283760	Nastri abrasivi Z, Grana 120, Conf. 10 pz.	160,00	12	267
6 99 03 050 00 0	4014586283777	Nastri abrasivi A, Grana 220, Conf. 10 pz.	159,00	12	267
6 99 03 051 00 0	4014586283784	Nastri abrasivi A, Grana 320, Conf. 10 pz.	159,00	12	267
6 99 03 052 00 0	4014586283791	Nastri abrasivi A, Grana 400, Conf. 10 pz.	159,00	12	267
6 99 03 053 00 0	4014586283807	Nastri abrasivi R, Grana 36, Conf. 10 pz.	330,00	12	266
6 99 03 054 00 0	4014586283814	Nastri abrasivi Z, Grana 36, Conf. 10 pz.	259,00	12	267
6 99 03 097 00 0	4014586292915	Nastri abrasivi R, Grana 36, Conf. 10 pz.	103,00	12	-
6 99 03 098 00 0	4014586292922	Nastri abrasivi R, Grana 60, Conf. 10 pz.	90,90	12	-
6 99 03 099 00 0	4014586292939	Nastri abrasivi R, Grana 80, Conf. 10 pz.	82,00	12	-
6 99 03 111 00 0	4014586299235	Nastri abrasivi R, Grana 36, Conf. 10 pz.	352,00	12	266
6 99 03 112 00 0	4014586299242	Nastri abrasivi Z, Grana 36, Conf. 10 pz.	274,00	12	267
6 99 03 116 01 0	4014586329888	Nastro in tessuto non tessuto vlies, Versione grossa, Conf. 3 pz.	469,00	12	267
6 99 03 117 01 0	4014586329895	Nastro in tessuto non tessuto vlies, Versione grossa, Conf. 3 pz.	233,00	12	267
6 99 03 118 01 0	4014586329901	Nastro in tessuto non tessuto vlies, Versione medio, Conf. 3 pz.	469,00	12	267
6 99 03 119 01 0	4014586329918	Nastro in tessuto non tessuto vlies, Versione medio, Conf. 3 pz.	233,00	12	267
6 99 03 120 01 0	4014586329925	Nastro in tessuto non tessuto vlies, Versione molto fine, Conf. 3 pz.	469,00	12	267
6 99 03 121 01 0	4014586329932	Nastro in tessuto non tessuto vlies, Versione molto fine, Conf. 3 pz.	233,00	12	267
6 99 03 122 00 0	4014586368054	Nastri abrasivi R, Grana 36, Conf. 10 pz.	179,00	12	266
6 99 03 126 00 0	4014586379029	3M™ Cubitron™ II, Grana 36, Conf. 10 pz.	218,00	12	252
6 99 03 127 00 0	4014586379036	3M™ Cubitron™ II, Grana 60, Conf. 10 pz.	192,00	12	252
6 99 03 128 00 0	4014586379043	3M™ Cubitron™ II, Grana 80, Conf. 10 pz.	168,00	12	252
6 99 03 130 00 0	4014586379050	Nastri abrasivi Z, Grana 36, Conf. 10 pz.	82,90	12	252
6 99 03 131 00 0	4014586379067	Nastri abrasivi Z, Grana 60, Conf. 10 pz.	56,40	12	252
6 99 03 132 00 0	4014586379074	Nastri abrasivi Z, Grana 80, Conf. 10 pz.	51,70	12	252
6 99 03 133 00 0	4014586379081	Nastri abrasivi Z, Grana 120, Conf. 10 pz.	42,50	12	252
6 99 03 134 00 0	4014586379098	Nastri abrasivi A, Grana 220, Conf. 10 pz.	40,50	12	252
6 99 03 135 00 0	4014586379104	Nastri abrasivi A, Grana 320, Conf. 10 pz.	40,50	12	252
6 99 03 136 00 0	4014586379111	Nastri abrasivi A, Grana 420, Conf. 10 pz.	40,50	12	252
6 99 03 137 00 0	4014586379128	Nastri abrasivi R, Grana 36, Conf. 10 pz.	90,80	12	252

13 ACCESSORI IN ORDINE NUMERICO

Nr. ordine	EAN	Descrizione	Prezzo in € IVA escl.	PK	Pagina
6 99 03 138 00 0	4014586379135	Nastri abrasivi R, Grana 60, Conf. 10 pz.	68,90	12	252
6 99 03 139 00 0	4014586379142	Nastri abrasivi R, Grana 80, Conf. 10 pz.	62,20	12	252
6 99 03 140 00 0	4014586379159	Nastri abrasivi R, Grana 120, Conf. 10 pz.	61,10	12	252
6 99 03 143 00 0	4014586379173	Nastro in tessuto non tessuto vlies, Versione medio, Conf. 3 pz.	77,90	12	252
6 99 03 149 00 0	4014586385938	3M™ Cubitron™ II, Grana 60, Conf. 10 pz.	532,00	12	266
6 99 03 150 00 0	4014586385945	3M™ Cubitron™ II, Grana 80, Conf. 10 pz.	497,00	12	266
6 99 03 154 00 0	4014586385983	3M™ Cubitron™ II, Grana 36, Conf. 10 pz.	736,00	12	266
6 99 03 155 00 0	4014586385990	3M™ Cubitron™ II, Grana 60, Conf. 10 pz.	616,00	12	266
6 99 03 157 00 0	4014586405063	3M™ Cubitron™ II, Grana 36, Conf. 10 pz.	252,00	12	252
6 99 03 158 00 0	4014586405070	Nastri abrasivi R, Grana 36, Conf. 10 pz.	105,00	12	252
6 99 03 159 00 0	4014586405087	Nastri abrasivi Z, Grana 36, Conf. 10 pz.	98,10	12	252
9 01 02 014 01 0	4014586882703	Testa angolare Basic, Portautensile 1/4" Profilo quadro esterno	463,00	05	-
9 01 02 015 02 0	4014586882802	Testa angolare fino a 45 Nm, Portautensile 3/8" Profilo quadro esterno	656,00	05	96
9 01 02 016 02 0	4014586882826	Testa angolare fino a 60 Nm, Portautensile 1/2" Profilo quadro esterno	656,00	05	96
9 01 02 017 02 0	4014586887784	Testa angolare fino a 18 Nm, Portautensile 3/8" Profilo quadro esterno	629,00	05	96
9 01 02 018 02 0	4014586889290	Testa angolare fino a 14 Nm, Portautensile 3/8" Profilo quadro esterno	463,00	05	95
9 01 02 019 02 0	4014586889306	Testa angolare fino a 14 Nm, Portautensile 1/4" Profilo quadro esterno	463,00	05	96
9 01 02 020 02 0	4014586889313	Testa angolare fino a 14 Nm, Portautensile 1/4" Brugola esagonale	463,00	05	96
9 01 02 021 02 0	4014586889320	Testa angolare fino a 14 Nm, Portautensile QuickIN 1/4" Brugola esagonale	467,00	05	96
9 01 04 009 01 0	4014586871622	Caricatore M55 X	288,00	01	-
9 01 04 010 01 0	4014586871639	Prolunga caricatore M55X con guida nastro portaviti	294,00	02	-
9 01 06 001 02 0	4014586886930	Uscita diritta, Portautensile QuickIN 1/4" Brugola esagonale	202,00	05	96
9 01 06 002 02 0	4014586886626	Uscita diritta, Portautensile 3/8" Profilo quadro esterno	202,00	05	96
9 06 04 008 01 3	4014586849805	Cuffia di aspirazione	338,00	02	-
9 06 04 009 01 7	4014586849829	Cuffia di aspirazione	349,00	02	-
9 06 06 002 00 9	4014586834467	Guidalama	356,00	02	176
9 07 01 003 01 0	4014586896496	Morsa a vite (Fein VersaMAG)	204,00	02	191
9 07 01 005 02 0	4014586898278	Piastra di saldatura Ø 16 mm (Fein VersaMAG)	232,00	02	191
9 07 02 001 00 1	4014586834498	Dispositivo di bloccaggio	323,00	02	176
9 07 02 003 00 8	4014586834511	Dispositivo di bloccaggio	362,00	02	176
9 07 02 004 00 6	4014586834528	Dispositivo di bloccaggio	449,00	02	176
9 07 02 005 00 0	4014586839783	Dispositivo di bloccaggio e di avanzamento	2.575,00	02	176
9 12 01 002 00 4	4014586842868	Dispositivo di lubrorefrigerazione ad aria compressa	3.024,00	08	-
9 26 01 022 01 3	4014586846965	Pompa per vuoto	669,00	02	32
9 26 01 023 02 3	4014586847283	Compressore	1.689,00	08	-
9 26 02 054 01 6	4014586841342	Piastra a ventosa	689,00	02	33
9 26 02 055 01 0	4014586841335	Dispositivo di foratura tubi	374,00	02	33
9 26 02 057 01 7	4014586843322	Piastra per vuoto	714,00	02	32
9 26 02 071 01 9	4014586851389	Profilset 160	508,00	01	158
9 26 02 075 01 8	4014586855097	Cuffia di aspirazione	81,20	04	-
9 26 02 079 01 0	4014586857152	Mandrino a cambio rapido per maschio di filettatura gr. 2 con attacco QuickIN	371,00	02	60
9 26 02 082 01 0	4014586861920	Mandrino a cambio rapido per maschio di filettatura gr. 3 con attacco QuickIN MAX / Weldon 32	525,00	02	61
9 26 02 083 01 0	4014586860152	Supporto da banco e di foratura	65,30	04	229
9 26 02 085 01 0	4014586867977	Piastra per vuoto	714,00	02	62
9 26 02 089 01 0	4014586878508	Mandrino a cambio rapido per maschio di filettatura gr. 2 con attacco 3/4" Weldon	377,00	02	60
9 26 02 091 00 0	4014586882932	Set di aspirazione	57,00	04	-
9 26 02 092 00 0	4014586882949	Set di aspirazione	70,20	04	-
9 26 02 095 00 0	4014586885551	Set di aspirazione	70,10	04	-
9 26 02 101 01 0	4014586889771	Ugello di aspirazione della polvere di foratura	74,00	02	77
9 26 02 102 00 0	4014586892283	Set di aspirazione	48,70	04	229
9 26 04 096 01 0	4014586863986	Caricabatteria rapido ALG 30	201,00	02	-
9 26 04 096 03 0	4014586887128	Caricabatteria rapido ALG 30, Conf. 25 pz.	4.354,00	02	-
9 26 04 103 01 0	4014586862651	Adattatore di carica	29,60	02	-
9 26 04 163 02 0	4014586872681	Adattatore di programmazione	554,00	02	96
9 26 04 170 02 0	4014586882727	Batteria, Tensione 14,4 V, Capacità 2,5 Ah	103,00	02	-
9 26 04 172 02 0	4014586882741	Batteria, Tensione 14,4 V, Capacità 5 Ah	146,00	02	-
9 26 04 175 02 0	4014586890586	Batteria, Tensione 18 V, Capacità 6 Ah	130,00	02	289
9 26 04 175 03 0	4014586890593	Batteria, Tensione 18 V, Capacità 6 Ah, Conf. 12 pz.	1.555,00	02	-
9 26 04 179 02 0	4014586888224	Batteria HighPower, Tensione 18 V, Capacità 5,2 Ah	153,00	02	289
9 26 04 180 01 0	4014586890630	Caricabatteria rapido ALG 80	74,00	02	289
9 26 04 180 02 0	4014586892047	Caricabatteria rapido ALG 80, Conf. 25 pz.	1.465,00	02	289

Nr. ordine	EAN	Descrizione	Prezzo in € IVA escl.	PK	Pagina
9 26 04 182 02 0	4014586890609	Batteria, Tensione 18 V, Capacità 3 Ah	94,00	02	289
9 26 04 182 03 0	4014586890616	Batteria, Tensione 18 V, Capacità 3 Ah, Conf. 12 pz.	1.081,00	02	289
9 26 04 183 02 0	4014586891262	Batteria, Tensione 12 V, Capacità 3 Ah	48,00	02	-
9 26 04 184 02 0	4014586890623	Batteria, Tensione 12 V, Capacità 6 Ah	102,00	02	-
9 26 04 210 01 0	4014586893921	Caricabatteria rapido ALG 80 BC	92,00	02	-
9 26 04 228 01 0	4014586895604	Starter set di batterie ProCORE 18 V 4.0 Ah AS, Tensione 18 V, Capacità 4 Ah	289,00	02	276
9 26 04 229 01 0	4014586895611	Starter set di batterie ProCORE 18 V 8.0 Ah AS, Tensione 18 V, Capacità 8 Ah	453,00	02	276
9 26 04 241 01 0	4014586895628	Starter set di batterie ProCORE 18 V 12.0 Ah AS, Tensione 18 V, Capacità 12 Ah	654,00	02	276
9 26 04 244 01 0	4014586895635	Starter set di batterie GBA 18 V 2.0 Ah AS, Tensione 18 V, Capacità 2 Ah	180,00	02	276
9 26 04 246 01 0	4014586895642	Starter set di batterie GBA 18 V 5.0 Ah AS, Tensione 18 V, Capacità 5 Ah	261,00	02	276
9 26 04 314 01 0	4014586891026	Starter Set di batterie, Tensione 18 V, Capacità 6 Ah	303,00	02	289
9 26 04 315 01 0	4014586891071	Starter Set di batterie, Tensione 18 V, Capacità 3 Ah	236,00	02	289
9 26 04 323 01 0	4014586892788	Starter Set di batterie, Tensione 18 V, Capacità 6 Ah	352,00	02	-
9 26 04 324 01 0	4014586892849	Starter Set di batterie, Tensione 18 V, Capacità 3 Ah	280,00	02	-
9 26 04 325 01 0	4014586892900	Starter set di batterie HighPower, Tensione 18 V, Capacità 5,2 Ah	398,00	02	-
9 26 04 326 01 0	4014586892542	Starter Set di batterie, Tensione 12 V, Capacità 3 Ah	170,00	02	-
9 26 04 327 01 0	4014586892603	Starter Set di batterie, Tensione 12 V, Capacità 6 Ah	278,00	02	-
9 26 04 335 01 0	4014586896212	Caricabatteria rapido GAL 1880 CV AS	106,00	02	277
9 26 04 339 01 0	4014586896861	Caricabatteria rapido GAL 18 V-160 AS	136,00	02	277
9 26 04 341 02 0	4014586896229	Batteria ProCORE 18 V 4.0 Ah AS, Tensione 18 V, Capacità 4 Ah	120,00	02	276
9 26 04 342 02 0	4014586896908	Batteria ProCORE 18 V 8.0 Ah AS, Tensione 18 V, Capacità 8 Ah	199,00	02	276
9 26 04 343 02 0	4014586896922	Batteria ProCORE 18 V 12.0 Ah AS, Tensione 18 V, Capacità 12 Ah	305,00	02	276
9 26 04 344 02 0	4014586896236	Batteria GBA 18 V 2.0 Ah AS, Tensione 18 V, Capacità 2 Ah	75,00	02	276
9 26 04 345 02 0	4014586896243	Batteria GBA 18 V 4.0 Ah AS, Tensione 18 V, Capacità 4 Ah	97,00	02	276
9 26 04 346 02 0	4014586896250	Batteria GBA 18 V 5.0 Ah AS, Tensione 18 V, Capacità 5 Ah	107,00	02	276
9 90 01 010 00 1	4014586871417	Base di di supporto GX/GIS	215,00	13	-

VALORI LIMITE DI ESPOSIZIONE ALLE VIBRAZIONI E ALLE EMISSIONI ACUSTICHE

Nr. ordine	Livello di pressione sonora LpA (dB)	Incertezza del valore misurato KpA (dB)	Livello di potenza sonora LWA (dB)	Incertezza del valore misurato KWA (dB)	Valore di picco potenza sonora LpCpeak (dB)	Incertezza del valore misurato KpCpeak (dB)	Valore limite di esposizione alle vibrazioni 1. dhv 3 vie (m/s ²)	Incertezza del valore misurato Ka (m/s ²)	Valore limite di esposizione alle vibrazioni 2. dhv 3 vie (m/s ²)
7 112 62 60 00 0	81,0	3	92,0	3	95,0	3	<1,8	1,5	
7 112 63 60 00 0	81,0	3	92,0	3	95,0	3	<1,8	1,5	
7 112 64 60 00 0	81,0	3	92,0	3	95,0	3	<1,8	1,5	
7 112 66 60 00 0	81,0	3	92,0	3	95,0	3	<1,8	1,5	
7 112 70 60 00 0	81,0	3	92,0	3	95,0	3	<1,8	1,5	
7 113 11 63 00 0	73	3	84	3	92	3	1	1,5	
7 113 22 64 00 0	76	3	87	3	89	3	ah,D 1,5	1,5	ah 0,6
7 113 23 64 00 0	91	3	102	3	107	3	ah,D 1,5	1,5	ah 0,5
7 115 06 64 00 0	96,1	3	107,1	3	118,2	3	ah 16,1	1,5	
7 115 07 64 00 0	93,8	3	104,8	3	114,5	3	ah 12,9	1,5	
7 115 08 64 00 0	93,6 dB	3 dB	104,6 dB	3 dB	119,5 dB	3 dB	12,9 m/s ²	1,5 m/s ²	
7 116 11 64 00 0	73	3	84	3	86	3	ah,D 1,5	1,5	
7 122 01 61 00 0	86	3	97	3	100	3	ah,AG 4,6	1,5	ah,DS 1,8
7 122 02 61 00 0	86	3	97	3	99	3	4,7	1,5	1,4
7 122 03 61 00 0	86	3	97	3	99	3	4,4	1,5	1,4
7 122 04 61 00 0	86	3	97	3	99	3	4,9	1,5	1,5
7 122 05 61 00 0	80	3	91	3	94	3	8,8	1,5	2,1
7 122 05 62 00 0	80	3	91	3	94	3	8,8	1,5	2,1
7 122 06 61 00 0	80	3	91	3	94	3	7,7	1,5	1,8
7 122 06 62 00 0	80	3	91	3	94	3	7,7	1,5	1,8
7 122 07 61 00 0	79	3	90	3			7,0	1,5	3,5
7 122 09 61 00 0	92	3	81	3			4	1,5	1,5
7 123 04 61 00 0	83	3	94	3	97	3	ah,SG (Ø 50 mm) 9,0	1,5	ah,SG (Ø 25 mm) 4,7
7 123 05 61 00 0	82	3	93	3	96	3	ah,SG (Ø 50 mm) 13,7	1,5	ah,SG (Ø 25 mm) 6,2
7 123 06 61 00 0	83	3	94	3	97	3	ah,SG (Ø 50 mm) 3,2	1,5	ah,SG (Ø 25 mm) 1,2
7 129 37 63 00 0	77,0	3,0	85,0	3,0	90,3	3,0		1,5	
7 129 37 64 00 0	77,0	3,0	85,0	3,0	90,3	3,0		1,5	
7 130 05 61 00 0	74,3	3	85,3	3	87,6	3	ah 4,6	1,5	
7 130 05 62 00 0	74,3	3	85,3	3	87,6	3	ah 4,6	1,5	
7 130 05 63 00 0	74,3	3	85,3	3	87,6	3	ah 4,6	1,5	
7 130 05 64 00 0	74,3	3	85,3	3	87,6	3	ah 4,6	1,5	
7 130 06 61 00 0	74,2	3	85,2	3	86,0	3	ah 5,2	1,5	
7 130 06 62 00 0	74,2	3	85,2	3	86,0	3	ah 5,2	1,5	
7 130 06 63 00 0	74,2	3	85,2	3	86,0	3	ah 5,2	1,5	
7 130 06 64 00 0	74,2	3	85,2	3	86,0	3	ah 5,2	1,5	
7 132 10 61 00 0	82,2	3	93,2	3	103,3	3	ah 3,8	1,5	
7 132 10 62 00 0	82,2	3	93,2	3	103,3	3	ah 3,8	1,5	
7 132 10 63 00 0	82,2	3	93,2	3	103,3	3	ah 3,8	1,5	
7 132 10 64 00 0	82,2	3	93,2	3	103,3	3	ah 3,8	1,5	
7 132 11 61 00 0	87,8	3	98,8	3	109,6	3	ah 12,1	1,5	
7 132 11 62 00 0	87,8	3	98,8	3	109,6	3	ah 12,1	1,5	
7 132 11 63 00 0	87,8	3	98,8	3	109,6	3	ah 12,1	1,5	
7 132 11 64 00 0	87,8	3	98,8	3	109,6	3	ah 12,1	1,5	
7 138 02 62 00 0	85	3	96	3	100	3	3,1	1,5	4,5
7 138 05 61 00 0	85	3	96	3	100	3	3,1	1,5	4,5
7 138 05 62 00 0	85	3	96	3	100	3	3,1	1,5	4,5
7 138 05 63 00 0	85	3	96	3	100	3	3,1	1,5	4,5
7 140 01 64 00 0	88,4	3	99,4	3	105,8	3	ah,D 4,2	1,5	ah,D 11,8
7 146 01 61 00 0	70	3	80	3					
7 170 03 61 00 0	82,4	3	93,4	3	97,1	3	ah,D 0,6	1,5	
7 170 04 61 00 0	82,4	3	93,4	3	97,1	3	ah,D 0,6	1,5	
7 170 04 62 00 0	82,4	3	93,4	3	97,1	3	ah,D 0,6	1,5	
7 170 04 63 00 0	82,4	3	93,4	3	97,1	3	ah,D 0,6	1,5	
7 170 04 64 00 0	82,4	3	93,4	3	97,1	3	ah,D 0,6	1,5	
7 170 04 65 00 0	82,4	3	93,4	3	97,1	3	ah,D 0,6	1,5	
7 170 04 66 00 0	82,4	3	93,4	3	97,1	3	ah,D 0,6	1,5	
7 202 51 60 00 0	79,1	3	90,1	3	93,4	3	1,1	1,5	

VALORI LIMITE DI ESPOSIZIONE ALLE VIBRAZIONI E ALLE EMISSIONI ACUSTICHE

Nr. ordine	Livello di pressione sonora LpA (dB)	Incertezza del valore misurato KpA (dB)	Livello di potenza sonora LWA (dB)	Incertezza del valore misurato KWA (dB)	Valore di picco potenza sonora LpCpeak (dB)	Incertezza del valore misurato KpCpeak (dB)	Valore limite di esposizione alle vibrazioni 1 ahv 3 vie (m/s ²)	Incertezza del valore misurato Kα (m/s ²)	Valore limite di esposizione alle vibrazioni 2 ahv 3 vie (m/s ²)
7 205 47 60 00 0	81,1	3	92,1	3	95,2	3	ah,D 2,4	1,5	
7 205 49 60 00 0	82,1	3	93,1	3	95,6	3	ah,D 1,9	1,5	
7 205 51 60 00 0	82	3	93	3	96	3	3	1,5	
7 205 52 60 00 0	82	3	93	3	96	3	ah,D 4,0	1,5	
7 205 52 61 00 0	82	3	93	3	96	3	ah,D 4,0	1,5	
7 205 53 60 00 0	82	3	93	3	96	3	ah,D 3,0	1,5	
7 205 53 61 00 0	82	3	93	3	96	3	ah,D 3,0	1,5	
7 205 54 60 00 0	82	3	93	3	96	3	ah,D 3,0	1,5	
7 205 54 61 00 0	82	3	93	3	96	3	ah,D 3,0	1,5	
7 205 55 60 00 0	82	3	93	3	96	3	ah,D 3,0	1,5	
7 205 55 61 00 0	82	3	93	3	96	3	ah,D 3,0	1,5	
7 209 38 60 00 0	82	3	93	3	96	3	3,0	1,5	
7 221 48 00 23 0	84	3	95	3	100	3	ah,P 2,5	1,5	ah,SG 2,5
7 221 48 50 01 0	84	3	95	3	100	3	ah,P 2,5	1,5	ah,SG 2,5
7 221 48 51 01 0	84	3	95	3	100	3	ah,P 2,5	1,5	ah,SG 2,5
7 221 48 60 00 0	84	3	95	3	100	3	ah,P 2,5	1,5	ah,SG 2,5
7 221 49 00 23 0	84	3	95	3	100	3	ah,P 3,5	1,5	ah,SG 2,5
7 221 49 50 01 0	84	3	95	3	100	3	ah,P 3,5	1,5	ah,SG 2,5
7 221 49 51 01 0	84	3	95	3	100	3	ah,P 3,5	1,5	ah,SG 2,5
7 221 63 00 23 0	84	3	95	3	100	3	ah,P 3,5	1,5	ah,SG 2,5
7 221 63 51 01 0	84	3	95	3	100	3	ah,P 3,5	1,5	ah,SG 2,5
7 221 67 60 00 0	85	3	96	3	101	3	ah,P/T=3 2,5	1,5	ah,P/T=6 5,0
7 221 98 60 00 0	91	3	102	3	105	3	ah,AG 6,5	1,5	ah,DS 3,5
7 222 67 60 00 0	86	3	97	3	102	3	5,1	1,5	1,7
7 222 67 62 00 0	86	3	97	3	102	3	5,1	1,5	1,7
7 222 75 60 00 0	94,1	3	102,3	3	107,9	3	5,9	1,5	
7 222 75 61 00 0	94,1	3	102,3	3	107,9	3	5,9	1,5	
7 222 76 60 00 0	86	3	97	3	102	3	5,1	1,5	1,7
7 222 77 60 00 0	86	3	97	3	101	3	4,2	1,5	1,7
7 222 78 60 00 0	87	3	98	3	106	3	4,2	1,5	2,5
7 222 79 60 00 0	91	3	102	3			8,5	1,5	3
7 222 80 60 00 0	91	3	102	3			6	1,5	2
7 222 81 60 00 0	92	3	103	3			6	1,5	4
7 222 82 60 00 0	92	3	103	3			5	1,5	2
7 222 83 60 00 0	92	3	103	3			7	1,5	2,5
7 222 85 60 00 0	86	3	97	3	101	3	4,2	1,5	2,1
7 222 86 60 00 0	86	3	97	3	101	3	4,2	1,5	2,1
7 223 16 60 00 0	84	3	95	3	97	3	4,7	1,5	
7 223 17 60 00 0	84	3	95	3	97	3	4,7	1,5	7,9
7 223 19 60 00 0	84	3	95	3	97	3	5,3	1,5	11,4
7 223 20 60 00 0	84	3	95	3	97	3	1,9	1,5	2,9
7 223 22 60 00 0	85	3	96	3	98	3	9,7	1,5	
7 223 23 60 00 0	85	3	96	3	98	3	1,5	1,5	4,5
7 223 24 60 00 0	83	3	94	3	95	3	4,8	1,5	
7 223 25 60 00 0	83	3	94	3	95	3	1,0	1,5	
7 228 05 50 00 0	84	3	95	3	99	3	2	1,5	
7 228 05 51 00 0	84	3	95	3	99	3	2		
7 229 67 69 00 0	72	3	83	3	84	3			
7 229 67 70 00 0	72	3	83	3	84	3			
7 229 68 63 00 0	85	3	96	3	97	3			
7 229 68 64 00 0	85	3	96	3	97	3			
7 229 69 62 00 0	82	3	93	3	96	3			
7 229 69 63 00 0	82	3	93	3	96	3			
7 229 70 64 00 0	85,0	3	96,0	3	97,0	3			
7 229 70 65 00 0	85	3	96	3	97	3			
7 229 70 66 00 0	82	3	93	3	96	3		1,5	
7 229 72 64 00 0	74	3	85	3	96	3			

VALORI LIMITE DI ESPOSIZIONE ALLE VIBRAZIONI E ALLE EMISSIONI ACUSTICHE

Nr. ordine	Livello di pressione sonora LpA (dB)	Incertezza del valore misurato KpA (dB)	Livello di potenza sonora LWA (dB)	Incertezza del valore misurato KWA (dB)	Valore di picco potenza sonora LpCpeak (dB)	Incertezza del valore misurato KpCpeak (dB)	Valore limite di esposizione alle vibrazioni 1. dhv 3 vie (m/s ²)	Incertezza del valore misurato Ka (m/s ²)	Valore limite di esposizione alle vibrazioni 2. dhv 3 vie (m/s ²)
7 230 31 61 00 0	81,1	3	92,1	3	93,3	3	5,7	1,5	
7 230 31 62 00 0	81,1	3	92,1	3	93,3	3	5,7	1,5	
7 230 32 61 00 0	81,1	3	92,1	3	93,3	3	5,7	1,5	
7 230 32 62 00 0	81,1	3	92,1	3	93,3	3	5,7	1,5	
7 230 33 61 00 0	76,2	3	87,2	3	91	3	10,8	1,5	
7 230 33 62 00 0	76,2	3	87,2	3	91	3	10,8	1,5	
7 230 34 61 00 0	82,5	3	93,5	3	94,9	3	4,1	1,5	
7 230 34 62 00 0	82,5	3	93,5	3	94,9	3	4,1	1,5	
7 230 35 61 00 0	81,7	3	92,7	3	93,8	3	4,8	1,5	
7 230 35 62 00 0	81,7	3	92,7	3	93,8	3	4,8	1,5	
7 232 38 60 00 0	82	3	93	3	93	3	8,8	1,5	
7 232 38 61 00 0	82	3	93	3	93	3	8,8	1,5	
7 232 39 60 00 0	82	3	93	3	93	3	8,8	1,5	
7 232 40 60 00 0	80	3	91	3	91	3	7,3	1,5	
7 232 40 61 00 0	80	3	91	3	91	3	7,3	1,5	
7 232 41 60 00 0	82	3	93	3	93	3	9,5	1,5	
7 232 41 61 00 0	82	3	93	3	93	3	9,5	1,5	
7 232 42 60 00 0	82	3	93	3	93	3	6,8	1,5	
7 232 42 61 00 0	82	3	93	3	93	3	6,8	1,5	
7 232 46 61 00 0	92,1	3	100,1	3	110,5	3	10,5	1,5	
7 232 47 61 00 0	95,8	3	103,8	3	112,4	3	12,4	1,5	
7 234 23 00 23 0	89	3	100	3	102	3	7	1,5	
7 236 54 60 00 0	95,3	3	106,3	3	110,9	3	ah = 2,7	1,5	
7 238 16 61 00 0	90	3	101	3	104	3	ah, 5,4	1,5	ah, 6,2
7 238 18 61 00 0	90	3	101	3	104	3	ah, 3,7	1,5	ah, 4,3
7 245 01 60 00 0	93,1	3,0	104,1	3,0	107,4	3,0			
7 245 02 60 00 0	92,9	3,0	103,9	3,0	107,2	3,0			
7 270 40 61 00 0	82,1	5	93,1	5	96,2	5	< 2,5	1,5	
7 270 41 61 00 0	82,1	5	93,1	5	96,2	5	< 2,5	1,5	
7 270 42 61 00 0	82,1	5	93,1	5	96,2	5	< 2,5 m/s ²	1,5 m/s ²	
7 270 43 61 00 0	81,6	5	92,6	5	95,2	5	< 2,5	1,5	
7 270 51 60 00 0	88,5	3	99,5	3	102,5	3	ah,D <2,5	1,5	
7 270 53 61 00 0	82,3	5	93,3	5	95,9	5	ah,D <2,5	1,5	
7 270 54 61 00 0	82,3	5	93,3	5	95,9	5	ah,D <2,5	1,5	
7 270 54 63 00 0	86,7	3	97,7	3	101,2	3	ah,D <2,5	1,5	
7 270 54 64 00 0	86,7	3	97,7	3	101,2	3	ah,D <2,5	1,5	
7 270 55 61 00 0	82,3	5	93,3	5	95,9	5	ah,D <2,5	1,5	
7 270 56 61 00 0	82,3	5	93,3	5	95,9	5	ah,D <2,5	1,5	
7 270 57 61 00 0	83,2	5	94,2	5	96,8	5	ah,D <2,5	1,5	
7 270 58 61 00 0	83,2	5	94,2	5	96,8	5	ah,D <2,5	1,5	
7 270 60 61 00 0	86,0	5	97,0	5	98,5	5	ah,D = 1,4	1,5	
7 270 71 61 00 0	86,7	3	97,7	3	101,2	3	<2,5	1,5	
7 270 72 61 00 0	86,7	3	97,7	3	101,2	3	<2,5	1,5	
7 273 23 62 00 0	95,3	5	103,3	5	106,3	5	ah,D = <2,5	1,5	
7 273 23 63 00 0	95,3	5	103,3	5	106,3	5	ah,D = <2,5	1,5	
7 273 23 64 00 0	95,3	5	103,3	5	106,3	5	ah,D = <2,5	1,5	
7 273 23 65 00 0	95,3	5	103,3	5	106,3	5	ah,D = <2,5	1,5	
7 273 25 61 00 0	82,1	5	93,1	5	96,2	5	< 2,5	1,5	
7 273 26 61 00 0	81,6	5	92,6	5	95,2	5	< 2,5	1,5	
7 273 27 61 00 0	82,1	5	93,1	5	96,2	5	< 2,5 m/s ²	1,5 m/s ²	
7 534 08 00 00 0	81	3	92	3	102	3	ah,D 7,1	1,5	
7 536 03 00 01 0	82	3	93	3		3			
9 20 29 060 00 0	67,0	3	81,0	3			< 2,5		1,5
9 20 30 060 00 0	67	2	81	2			< 2,5		
9 20 31 060 00 0	67	2	81	2			< 2,5		
9 20 32 060 00 0	67	2	81	2			< 2,5		



FEIN MULTIMASTER

	AMM 300 PLUS VC	AMM 500 PLUS VC	MM 300 PLUS VC	MM 500 PLUS VC
6 35 02 097 ...	0	0	2	0
6 35 02 106 ...	0	0	2	0
6 35 02 113 ...	0	0	2	0
6 35 02 114 ...	0	0	1	0
6 35 02 118 ...	0	0	2	0
6 35 02 125 ...	0	0	1	0
6 35 02 126 ...	1	1	4	1
6 35 02 127 ...	1	1	5	1
6 35 02 133 ...	1	1	4	1
6 35 02 134 ...	1	1	5	1
6 35 02 151 ...	1	1	4	1
6 35 02 152 ...	1	1	5	1
6 35 02 157 ...	1	1	3	0
6 35 02 160 ...	1	1	4	1
6 35 02 161 ...	1	1	5	1
6 35 02 166 ...	1	1	2	0
6 35 02 169 ...	1	1	3	0
6 35 02 170 ...	1	1	3	0
6 35 02 174 ...	0	0	3	0
6 35 02 175 ...	1	1	3	0
6 35 02 176 ...	1	1	3	0
6 35 02 183 ...	1	1	4	1
6 35 02 184 ...	0	0	3	0
6 35 02 187 ...	1	1	3	0
6 35 02 188 ...	1	1	2	0
6 35 02 191 ...	1	1	4	1
6 35 02 193 ...	1	1	4	1
6 35 02 196 ...	1	1	3	0
6 35 02 198 ...	1	1	4	1
6 35 02 199 ...	1	1	5	1
6 35 02 205 ...	1	1	4	1
6 35 02 206 ...	1	1	4	1
6 35 02 207 ...	1	1	5	1
6 35 02 208 ...	1	1	5	1
6 35 02 214 ...	1	1	3	0
6 35 02 216 ...	0	0	2	0
6 35 02 217 ...	1	1	2	0
6 35 02 219 ...	1	1	3	0
6 35 02 221 ...	1	1	5	1
6 35 02 222 ...	1	1	4	1
6 35 02 223 ...	1	1	4	1
6 35 02 225 ...	1	1	4	1
6 35 02 226 ...	1	1	4	1
6 35 02 227 ...	1	1	5	1
6 35 02 228 ...	1	1	5	1
6 35 02 229 ...	1	1	5	1
6 35 02 230 ...	1	1	5	1
6 35 02 231 ...	1	1	5	1
6 35 02 232 ...	1	1	4	1
6 35 02 233 ...	1	1	4	1
6 35 02 236 ...	1	1	4	1
6 35 02 237 ...	1	1	5	1



VC =



FEIN MULTIMASTER

	AMM 300 PLUS	AMM 500 PLUS	MM 300 PLUS	MM 500 PLUS
	VC	VC	VC	VC
6 37 06 019 ...	0	0	3	0
6 37 19 011 ...	1	1	4	1
6 37 31 001 ...	1	0	2	0
6 37 31 002 ...	1	0	1	0
6 38 06 129 ...	0	0	1	0
6 38 06 136 ...	0	0	1	0
6 38 06 140 ...	0	0	1	0
6 38 06 141 ...	0	0	1	0
6 38 06 142 ...	0	0	1	0
6 38 06 159 ...	0	0	1	0
6 38 06 195 ...	1	3	3	1
6 38 06 204 ...	1	3	3	1
6 38 10 031 ...	2	3	5	1
6 39 03 165 ...	0	0	3	0
6 39 03 200 ...	0	0	2	0
6 39 03 201 ...	0	0	2	0
6 39 03 202 ...	0	0	2	0
6 39 03 226 ...	1	1	4	1
6 39 03 233 ...	0	0	2	0
6 39 03 234 ...	1	2	4	1
6 39 03 235 ...	1	1	3	0
6 39 03 245 ...	0	0	3	0
6 39 03 251 ...	0	1	2	0



FEIN MULTIMASTER

	MM 700 MAX VC	AMM 700 MAX VC		MM 700 MAX VC	AMM 700 MAX VC
6 35 02 097 ...	0	0	6 35 02 224 ...	1	2
6 35 02 106 ...	0	0	6 35 02 225 ...	1	1
6 35 02 113 ...	0	0	6 35 02 226 ...	1	1
6 35 02 114 ...	0	0	6 35 02 227 ...	1	2
6 35 02 118 ...	0	0	6 35 02 228 ...	1	2
6 35 02 125 ...	0	0	6 35 02 229 ...	1	2
6 35 02 126 ...	1	1	6 35 02 230 ...	1	2
6 35 02 127 ...	1	2	6 35 02 231 ...	1	2
6 35 02 133 ...	1	1	6 35 02 232 ...	1	1
6 35 02 134 ...	1	2	6 35 02 233 ...	1	1
6 35 02 151 ...	1	1	6 35 02 236 ...	1	1
6 35 02 152 ...	1	1	6 35 02 237 ...	1	1
6 35 02 157 ...	1	1	6 35 02 238 ...	1	2
6 35 02 160 ...	1	1	6 37 06 019 ...	0	0
6 35 02 161 ...	1	2	6 37 19 011 ...	1	1
6 35 02 166 ...	0	1	6 37 31 001 ...	0	0
6 35 02 169 ...	0	1	6 37 31 002 ...	0	0
6 35 02 170 ...	0	1	6 37 31 006 ...	1	1
6 35 02 174 ...	0	0	6 38 06 129 ...	0	0
6 35 02 175 ...	0	1	6 38 06 136 ...	0	0
6 35 02 176 ...	0	1	6 38 06 140 ...	0	0
6 35 02 183 ...	1	1	6 38 06 141 ...	0	0
6 35 02 184 ...	0	0	6 38 06 142 ...	0	0
6 35 02 187 ...	0	1	6 38 06 159 ...	0	0
6 35 02 188 ...	0	1	6 38 06 195 ...	0	2
6 35 02 191 ...	1	1	6 38 06 204 ...	0	2
6 35 02 193 ...	1	1	6 38 10 031 ...	1	3
6 35 02 196 ...	1	1	6 39 03 165 ...	0	0
6 35 02 198 ...	1	1	6 39 03 200 ...	0	0
6 35 02 199 ...	1	1	6 39 03 201 ...	0	0
6 35 02 200 ...	1	2	6 39 03 202 ...	0	0
6 35 02 201 ...	1	2	6 39 03 226 ...	1	1
6 35 02 202 ...	1	2	6 39 03 233 ...	0	0
6 35 02 203 ...	1	2	6 39 03 234 ...	1	2
6 35 02 204 ...	1	1	6 39 03 235 ...	0	1
6 35 02 205 ...	1	1	6 39 03 236 ...	2	2
6 35 02 206 ...	1	1	6 39 03 237 ...	1	1
6 35 02 207 ...	1	1	6 39 03 238 ...	1	1
6 35 02 208 ...	1	2	6 39 03 239 ...	2	2
6 35 02 213 ...	0	1	6 39 03 240 ...	1	1
6 35 02 214 ...	0	1	6 39 03 241 ...	1	1
6 35 02 215 ...	0	1	6 39 03 242 ...	1	1
6 35 02 216 ...	0	0	6 39 03 243 ...	1	1
6 35 02 217 ...	0	1	6 39 03 244 ...	1	1
6 35 02 218 ...	0	1	6 39 03 245 ...	0	0
6 35 02 219 ...	0	1	6 39 03 246 ...	3	3
6 35 02 220 ...	0	1	6 39 03 247 ...	3	3
6 35 02 221 ...	1	1	6 39 03 248 ...	3	3
6 35 02 222 ...	1	1	6 39 03 251 ...	0	0
6 35 02 223 ...	1	1			

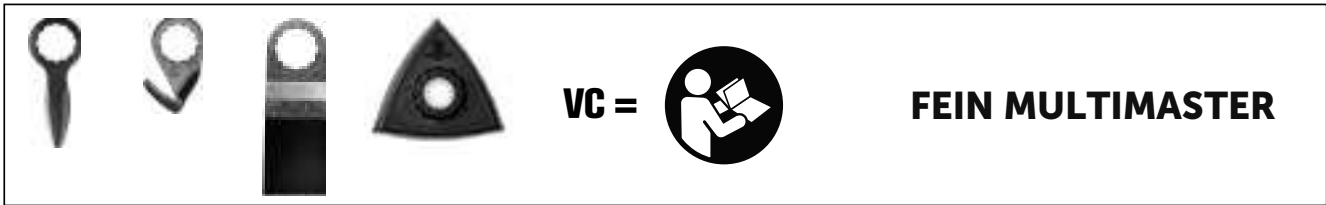

	MM 700-1.7 MM 700-1.7Q	AMM 700-1.7Q		MM 700-1.7 MM 700-1.7Q	AMM 700-1.7Q		MM 700-1.7 MM 700-1.7Q	AMM 700-1.7Q
	VC	VC		VC	VC		VC	VC
6 35 02 102 ...	0	0	6 38 06 140 ...	0	1	6 39 03 154 ...	1	1
6 35 02 103 ...	0	1	6 38 06 141 ...	0	1	6 39 03 155 ...	1	1
6 35 02 115 ...	0	1	6 38 06 195 ...	0	1	6 39 03 156 ...	1	1
6 35 02 116 ...	0	1	6 38 06 204 ...	0	1	6 39 03 157 ...	1	1
6 35 02 119 ...	1	0	6 39 03 072 ...	1	0	6 39 03 160 ...	2	2
6 35 02 120 ...	1	1	6 39 03 073 ...	1	0	6 39 03 161 ...	1	1
6 35 02 121 ...	1	1	6 39 03 076 ...	1	0	6 39 03 162 ...	1	1
6 35 02 122 ...	1	1	6 39 03 079 ...	1	0	6 39 03 163 ...	1	0
6 35 02 123 ...	1	1	6 39 03 081 ...	2	2	6 39 03 166 ...	1	1
6 35 02 124 ...	1	1	6 39 03 082 ...	1	1	6 39 03 168 ...	2	2
6 35 02 135 ...	1	1	6 39 03 083 ...	1	0	6 39 03 169 ...	2	2
6 35 02 136 ...	1	1	6 39 03 087 ...	1	0	6 39 03 170 ...	2	2
6 35 02 138 ...	1	1	6 39 03 095 ...	1	0	6 39 03 171 ...	2	2
6 35 02 147 ...	1	1	6 39 03 097 ...	1	1	6 39 03 172 ...	1	0
6 35 02 148 ...	1	1	6 39 03 099 ...	2	2	6 39 03 173 ...	1	0
6 35 02 155 ...	0	1	6 39 03 101 ...	1	1	6 39 03 174 ...	1	1
6 35 02 158 ...	0	0	6 39 03 103 ...	1	0	6 39 03 176 ...	1	1
6 35 02 162 ...	1	1	6 39 03 104 ...	1	0	6 39 03 179 ...	2	2
6 35 02 163 ...	1	1	6 39 03 105 ...	1	1	6 39 03 181 ...	1	1
6 35 02 164 ...	1	1	6 39 03 107 ...	1	1	6 39 03 182 ...	3	3
6 35 02 165 ...	1	1	6 39 03 108 ...	1	0	6 39 03 183 ...	1	0
6 35 02 167 ...	0	1	6 39 03 109 ...	1	0	6 39 03 184 ...	1	0
6 35 02 168 ...	0	1	6 39 03 110 ...	1	0	6 39 03 185 ...	1	0
6 35 02 172 ...	0	1	6 39 03 111 ...	2	2	6 39 03 186 ...	1	0
6 35 02 173 ...	0	1	6 39 03 113 ...	1	1	6 39 03 189 ...	1	1
6 35 02 177 ...	0	1	6 39 03 114 ...	1	1	6 39 03 190 ...	2	2
6 35 02 178 ...	0	1	6 39 03 115 ...	1	0	6 39 03 191 ...	1	1
6 35 02 179 ...	0	1	6 39 03 116 ...	2	2	6 39 03 194 ...	2	2
6 35 02 183 ...	1	2	6 39 03 117 ...	2	2	6 39 03 195 ...	2	2
6 35 02 185 ...	1	1	6 39 03 118 ...	1	0	6 39 03 196 ...	1	1
6 35 02 186 ...	0	0	6 39 03 120 ...	1	0	6 39 03 198 ...	2	2
6 35 02 189 ...	0	1	6 39 03 121 ...	1	0	6 39 03 206 ...	1	1
6 35 02 190 ...	0	1	6 39 03 122 ...	1	0	6 39 03 207 ...	1	1
6 35 02 192 ...	1	1	6 39 03 123 ...	2	2	6 39 03 208 ...	1	1
6 35 02 194 ...	1	1	6 39 03 124 ...	1	0	6 39 03 209 ...	1	1
6 35 02 195 ...	1	1	6 39 03 125 ...	2	2	6 39 03 210 ...	1	1
6 35 02 196 ...	0	1	6 39 03 127 ...	1	0	6 39 03 211 ...	1	1
6 35 02 209 ...	1	1	6 39 03 128 ...	1	1	6 39 03 212 ...	1	0
6 35 02 210 ...	1	1	6 39 03 129 ...	1	1	6 39 03 217 ...	1	1
6 35 02 211 ...	1	1	6 39 03 131 ...	1	1	6 39 03 221 ...	3	3
6 35 02 212 ...	1	1	6 39 03 132 ...	1	1	6 39 03 222 ...	3	3
6 35 02 234 ...	1	1	6 39 03 133 ...	1	1	6 39 03 223 ...	3	3
6 35 02 235 ...	1	1	6 39 03 143 ...	2	2	6 39 03 227 ...	1	1
6 37 06 018 ...	0	1	6 39 03 144 ...	1	1	6 39 03 228 ...	3	3
6 37 31 001 ...	0	0	6 39 03 146 ...	1	1	6 39 03 229 ...	2	2
6 37 31 002 ...	0	0	6 39 03 147 ...	1	0	6 39 03 230 ...	3	3
6 37 31 005 ...	0	1	6 39 03 152 ...	1	1	6 39 03 231 ...	2	2
6 38 06 129 ...	0	1	6 39 03 153 ...	1	1			
6 38 06 136 ...	0	1						

VC 0 < 2,5 m/s² VC 1 < 5,0 m/s² VC 2 < 7,0 m/s² VC 3 < 10 m/s² VC 4 < 15 m/s² VC 5 > 15 m/s²



FEIN PREMIUM SERVICE

36 mesi di assistenza completa.

Riparazione gratuita, costi di spedizione compresi, pezzi di ricambio e pezzi soggetti ad usura, batterie e caricabatteria, tempi di fermo ridotti, disbrigo veloce dei danni, tracciabilità online in caso di guasto, solo pezzi di ricambio FEIN, nuovo utensile in caso di furto. Contattateci, saremo lieti di fornirvi la necessaria consulenza.

SERVIZIO RIPARAZIONI FEIN

Con il «FEIN Service» disponete di un unico partner per il disbrigo dei vostri ordini di riparazione e delle pratiche di garanzia.

I lavori di manutenzione, riparazione e controllo della sicurezza per tutti i prodotti FEIN vengono eseguiti in modo veloce ed efficiente.

Tel. +39 010 3109227

E-mail: service@fein.it

3 ANNI DI GARANZIA FEIN PLUS

Registratevi e assicuratevi 3 anni di garanzia.

Dovrete semplicemente registrare l'utensile online e prolungare la garanzia a 3 anni.

www.fein.com/warranty

Hotline garanzia:

Tel. +39 010 3109227

E-mail: garanziefein@fein.it

ELEVATA SICUREZZA D'ESERCIZIO

Alla FEIN trovate sempre il ricambio che vi serve.

Tutto ciò di cui avete bisogno per i vostri elettrotensili. Per decenni. Sul sito www.fein.it potrete accedere al catalogo pezzi di ricambio FEIN dove troverete tutto quello di cui avete bisogno per la vostra macchina.

Impressum:

DE: C. & E. Fein GmbH (Tribunale distrettuale Ulm, HRB 702155), Hans-Fein-Straße 81, 73529 Schwäbisch Gmünd-Bargau
Amministratori delegati: Dr. Christoph Weiß

IT: FEIN Italia S.r.l., Telefono 010 310921, www.fein.it



Versione 01/2024 Prezzi di listino consigliati. Il presente listino annulla e sostituisce qualsiasi documento precedentemente emesso.
Con riserva di modifiche tecniche.