



FESTOOL

Catalogo generale **2022**

Utensili per esigenze superiori



Scopri tutte le novità Festool
da pagina 2 fino a pagina 5

Caro cliente Festool,

benvenuto nel nuovo catalogo Festool per il 2022!
Nelle tue mani puoi scoprire tutto il mondo di prodotti, accessori e servizi Festool.

Conosci già tutti i nostri nuovi prodotti a batteria? Progettati su misura per il tuo lavoro, hanno la stessa potenza e resistenza dei nostri utensili a filo. E grazie alla garanzia all-inclusive, sarai completamente coperto per i primi 3 anni – semplicemente tipico Festool.

Ma il meglio deve ancora arrivare: nel 2022 l'intero sistema di prodotti a batteria Festool diventa libero dalla polvere: gli aspiratori compatti CT MINI e MIDI sono ora disponibili anche in versione a batteria e ti stupiranno per la loro comprovata potenza di aspirazione e la tecnologia Bluetooth® integrata. Anche il nuovo aspiratore in formato Systainer CTC SYS a batteria sarà ancora più pratico da trasportare e portare con te durante il tuo lavoro.

Potrai connettere all'aspiratore la nostra nuova troncatrice radiale a batteria KAPEX KSC 60 o la sega ad affondamento a batteria TSC 55 K. Entrambe si abbinano perfettamente ai nostri nuovi aspiratori senza filo mantenendo sempre la massima precisione e potenza. Scopri i numerosi prodotti a batteria Festool da pagina 10.

Ora non mi resta che augurarti buon divertimento nel cercare di scoprire tutte le nostre novità.
Buona lettura,

Barbara Austel
Azionista Festool, nipote del fondatore.

01	Soluzioni a batteria Macchine, batterie, caricabatterie	010
02	Taglio Seghetti alternativi (a batteria), seghe ad affondamento e seghe circolari portatili (a batteria), troncatrici (a batteria), seghe semistazionarie, sega TKS con tecnologia SawStop-AIM, utensili multifunzione (a batteria)	030
03	Levigatura Levigatrici elettriche e a batteria, levigatrici per bordi, levigatrici orbitali, levigatrici pneumatiche, levigatrici a stelo PLANEX	090
04	Abrasivi Abrasivi per levigatura meccanica e manuale	126
05	Lucidatura Lucidatrice	140
06	Aspirazione Unità mobili di aspirazione (a batteria), unità mobili di aspirazione AUTOCLEAN, aspiratori speciali e di sicurezza	148
07	Forare e avvitare Trapani avvitatori (con percussione) a batteria, tassellatori a batteria, trapani avvitatori a batteria, avvitatori per cartongesso a batteria	184
08	Fresare Fresatrici verticali, rifilatori	206
09	Sistema di giunzione DOMINO Fresatrici per giunzioni DOMINO	242
10	Piallare Pialletto	252
11	Bordatura Bordatrice CONTURO	258
12	Miscelatura Miscelatori, miscelatore DUO	266
13	Ristrutturare Levigatrici per risanamenti, fresatrici per restauri	276
14	Sistemi di taglio al diamante Smerigliatrici angolari a batteria, sistemi di taglio al diamante (a batteria)	284
15	Illuminazione Lampade di lavoro, faro da cantiere, luce radente	294
16	Systainer Systainer ³ , Organizer, SYS-Combi, SORTAINER, ToolBox, SYS-StorageBox, ausilio di trasporto, Systainer per applicazioni	298
17	Organizzazione della postazione di lavoro SYS-PowerStation, Bluetooth® Player, Radio, caricabatterie per cellulare, tavoli da lavoro, sistemi di imballaggio, classificazione e trasporto, binari di guida	310
18	Fanshop	334



Aspiratore compatto a batteria CTC MINI/MIDI

Gli aspiratori compatti a batteria sono perfettamente abbinati agli utensili Festool. Che si tratti di applicazioni di taglio, levigatura o foratura, gli aspiratori a batteria da cantiere si adattano perfettamente al sistema Festool 18 V. E ciò rende tutte le applicazioni, anche a batteria, prive di polvere. Un ulteriore vantaggio: il dispositivo Autostart **Bluetooth®** che consente il controllo comodo e veloce tramite la batteria o il comando a distanza.

>> Pagina 156

Aspiratore a batteria Systainer CTC SYST

Sempre con voi, senza fili. Fuori formato Systainer, dentro aspiratore a batteria. Il CTC SYST offre la massima mobilità e indipendenza con un peso minimo – perfetto da trasportare e da portare sempre con sé. Il partner di lavoro perfetto per i piccoli incarichi, servizi di assistenza o l'utilizzo occasionale. Disponibile per le classi di polvere M o L, permette di lavorare senza polvere senza una presa di corrente.

>> Pagina 154

Le novità Festool 2022.



Trapano avvitatore (con percussione) a batteria TPC 18/4, TDC 18/4

Potente. Versatile. Con indistruttibile ingranaggio in metallo a 4 velocità per ogni applicazione. Numerosi mandrini, combinati con accessori perfettamente coordinati, rendono il QUADRIVE il trapano avvitatore più versatile della sua classe. E per quanto riguarda la pericolosa torsione del polso, in caso di contraccolpo? Il nostro intelligente dispositivo KickbackStop riduce al minimo il rischio di lesioni.

>> Pagina 188

Sega ad affondamento a batteria TSC 55 K

Il contraccolpo è la causa più comune di lesioni gravi quando si lavora con le seghe ad affondamento. Ecco perché l'intelligente KickbackStop ferma la lama della nuova sega ad affondamento a batteria più velocemente di un batter d'occhio. I tagli precisi sono ora fino a due volte più veloci con una maggiore autonomia della batteria. La nuova generazione di lame assicura una qualità di taglio perfetta.

>> Pagina 48



Sega ad affondamento TS 55 F

Milioni di prodotti venduti non mentono: la nostra sega ad affondamento ha sempre impressionato per i suoi tagli assolutamente precisi, le massime prestazioni e l'estrema durata. La rinomata affidabilità rimane invariata: la velocità di lavoro senza precedenti è nuova. TS 55 F è oggi fino a due volte più veloce. La nuova generazione di lame garantisce una perfetta qualità di taglio con le massime prestazioni.

>> Pagina 48

Girate la pagina per
innovazioni ancora più
interessanti

Troncatrice radiale a batteria KAPEX KSC 60

La KAPEX KS 60 a batteria realizza tagli trasversali di alta precisione – e questo in un'enorme varietà di applicazioni grazie ad angoli di smussatura fino a 60 gradi su entrambi i lati e angoli d'inclinazione fino a 47 gradi su entrambi i lati. Il motore EC-TEC brushless in combinazione con il sistema a doppia batteria assicura una resistenza quasi infinita: sufficiente per tutte le tipiche applicazioni di un'intera giornata di lavoro.

>> Pagina 60



SYS-PowerStation

Non sarebbe incredibilmente pratica una presa di corrente da portare con sé per avere sempre la corrente a portata di mano? È esattamente ciò che consente la nostra nuova SYS-PowerStation: Grazie ad una tecnologia completamente innovativa, la rende indipendente dalle classiche fonti di energia: Con i suoi 3680 watt di potenza continuativa e, per brevi periodi, fino a 11000 watt, fa funzionare tutti gli utensili alimentati dalla rete elettrica in modo costante e senza cali di potenza!

>> Pagina 312





Fresatrice verticale OF 1010 R

Estremamente versatile. Estremamente precisa. Estremamente maneggevole: La fresatrice OF 1010 R è l'utensile perfetto per i lavori di fresatura precisi. Il bloccaggio della colonna su entrambi i lati rende la fresatrice particolarmente resistente alla torsione e garantisce risultati assolutamente precisi. Profilatura, scanalatura, graffatura e fresatura di giunzioni a pettine – la OF 1010 R convince grazie a svariate possibilità di applicazione.

>> Pagina 208



Binari di guida con cuscinetti adesivi FS/2-KP

I nuovi binari di guida FS/2-KP permettono tagli dritti e precisi anche sulle pareti. Possono essere fissati in modo sicuro, senza scivolamenti, per mezzo di cuscinetti adesivi. Con il raccordo di giunzione auto-allineante, è possibile un accoppiamento dritto dei binari di guida. La battuta angolare può essere fissata agevolmente ai binari di guida e consente regolazioni per gli angoli esatte da -60 a +60 gradi.

>> Pagina 322



Base di ricarica per cellulari PHC 18

Basta batterie scariche dello smartphone. Il nuovo caricabatterie per cellulari PHC 18 trasforma ogni batteria da 18 V di Festool in una power bank (con eccezione della batteria Ergo da 3,1 Ah). Niente più ricerche di prese elettriche libere, niente più preoccupazioni che la batteria dello smartphone non duri fino alla fine della giornata: il tuo cellulare sarà sempre pronto all'uso. E nonostante il suo design compatto, possono essere alimentati allo stesso tempo fino a tre smartphone – sia tramite il proprio cavo di ricarica del telefono cellulare che per via induttiva.

>> Pagina 327



Energy Set

Completa le versioni Basic a batteria di Festool o fornisce ancora più carica alle batterie in officina o in cantiere: l'Energy-Systainer si adatta a tutti gli utensili a batteria Festool e all'intero sistema Systainer. Disponibile in molte varianti, con due o quattro batterie (4.0 Ah, 5.2 Ah o 8.0 Ah) – e anche come Systainer vuoto con inserto per caricabatterie e batterie a scelta.

>> Pagina 29

Festool Connected.

App intelligenti su misura per l'artigiano

In officina, in cantiere o a casa: con Festool Connected avrai a disposizione App intelligenti per un supporto ottimale in ogni situazione di lavoro. Una perfetta estensione del sistema Festool con cui potrai facilmente tenere sempre sotto controllo i tuoi utensili compatibili con Bluetooth® in modo digitale, configurarli senza difficoltà secondo le tue esigenze o ricevere un rapido supporto per un'applicazione lavorativa specifica.



Il sistema Festool sempre più smart

Le nostre App intelligenti sono fatte su misura per gli utensili Festool e ne moltiplicano le funzioni. Un'aggiunta ingegnosa al Sistema Festool, per essere sempre equipaggiati al meglio in ogni applicazione.

La soluzione giusta a portata di mano 24 ore su 24

Supporto in ogni situazione di lavoro: che si tratti di effettuare un ordine dal tuo rivenditore di fiducia, di ricevere il giusto suggerimento per una specifica applicazione o assistenza tecnica da parte di un tecnico Festool, le app intelligenti Festool saranno al tuo fianco. Senza complicazioni e completamente gratuite.

Semplicemente pratico e veloce.

Che si tratti di gestire i dati dei propri prodotti e dei servizi collegati a colpo d'occhio o che si tratti di configurare individualmente i propri utensili, le smart app Festool saranno a portata di clic.

Collegati qui!



Per ulteriori informazioni su Festool Connected, sugli utensili che possono essere collegati e sulle app di Festool scansiona il codice QR o vai alla pagina web:
www.festool.com/connected



Per lavorare senza interruzioni, il tuo aspiratore ti avverte quando qualcosa non va. Con la Work App ricevi subito il giusto supporto tramite notifica push direttamente sullo smartphone.

Maggiori informazioni sugli aspiratori compatti a pagina 152

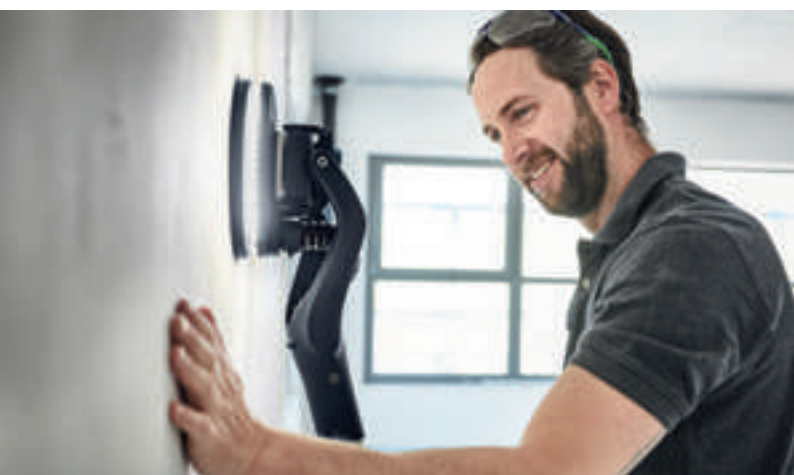

Per ottenere i migliori risultati sulle superfici puoi impostare la luminosità della luce LED della levigatrice a stelo PLANEX LHS 2 225 direttamente dalla Work App.

Maggiori informazioni sulla PLANEX a pagina 116

Ideale per i mancini: Semplice inversione dell'interruttore sinistra-destra con la Work App sul trapano avvitatore a batteria (a percussione) QUADRIVE.

Maggiori informazioni sul QUADRIVE a pagina 188



Sempre la versione più recente: Installate gli aggiornamenti software per lavorare sempre con le più recenti funzioni del vostro utensile.

Maggiori informazioni sulle batterie a pagina 28

Scoprite tutte le app Festool: scaricale ora gratuitamente per Android e iOS.*



Con la Work App configuri gli utensili Festool collegati in rete in base alle esigenze di lavoro o li registri facilmente alla garanzia all-inclusive.



Con Festool Order App trovi il tuo utensile Festool, gli accessori adatti o i materiali di consumo, crei il tuo ordine digitale e lo invii comodamente al tuo rivenditore specializzato.



Con la How-to App, hai sempre a portata di mano la tua video guida personale per il tuo utensile Festool.

* Le Festool app non sono disponibili in tutti i Paesi. Una panoramica dei Paesi può essere trovata su www.festool.com/connected.



Prestazioni senza compromessi.



Hotline Festool

Ecco il contatto per ogni richiesta!

La linea diretta con Festool è sempre la scelta migliore per ottenere risposte rapide e semplici alle vostre domande. Che si tratti di consulenza, supporto o riparazione, siamo sempre felici di sentirvi.

Telefono: +39 02 45785308 | E-mail: customerservice-it@festool.com



Garanzia all-inclusive*

Il vostro extra alle performance.

Con la registrazione in garanzia il tuo nuovo utensile Festool è completamente assicurato per i primi tre anni.

Riparazione completa gratuita.**

Riparazione rapida, accurata e del tutto gratuita entro i primi tre anni. Sostituiamo persino batterie e caricabatterie, nonché parti tipicamente soggette ad usura, quali spazzole, cuscinetti a sfera o anelli di tenuta.

Sostituzione per furto.

In caso di furto nei primi tre anni dalla registrazione in garanzia, e a fronte di una franchigia, sostituiamo il tuo utensile con uno nuovo di fabbrica.

Pezzo originale garantito.

Per almeno dieci anni dall'uscita di produzione dei modelli, vi garantiamo la disponibilità di ogni parte di ricambio. E nel caso eccezionale in cui non dovessimo averla a magazzino, riceverete gratuitamente un utensile nuovo.



Registrazione rapida.
Benefici duraturi.

La registrazione dell'utensile in Garanzia all-inclusive Festool può avvenire esclusivamente da parte dell'acquirente stesso attraverso MyFestool entro 30 giorni dall'acquisto. Vi informiamo che il rivenditore non può occuparsi della registrazione.

Accedi al tuo account personale MyFestool o registrati direttamente tramite la Festool Work App.

* La Garanzia all-inclusive vale per tutti gli utensili Festool registrati entro 30 giorni dall'acquisto. Consulta le condizioni e le clausole del servizio all'indirizzo www.festool.it/servizio

** «Riparazioni tutto compreso a costo zero» è valido anche per batterie e caricabatterie, ma non per altri componenti soggetti a usura ed accessori ed utensili smontati dall'utilizzatore stesso, nonché per danni imputabili all'uso improprio, utilizzo di parti non originali e in caso di utilizzo continuativo e fortemente usurante.



MyFestool

I vostri dati in un clic.

Con il vostro account MyFestool personale, disporrete sempre di informazioni personalizzate e di un contatto diretto con Festool. Tutto per assicurarvi sempre il massimo dai nostri servizi.

Registratevi adesso gratuitamente: www.festool.it/MyFestool

- > Area online personale, con informazioni personalizzate e contenuti esclusivi
- > Rapida registrazione dei vostri utensili alla Garanzia all-inclusive Panoramica dei vostri utensili registrati e delle relative scadenze di garanzia
- > Tutti i certificati di garanzia in un colpo d'occhio
- > Ricerca agevolata di accessori e parti di ricambio
- > Tutte le informazioni sul service e riparazioni
- > Ideale in abbinato alle due App Festool Work e Festool Order



Riparazioni tutto incluso

Il vostro utensile riparato da Festool.

I nostri esperti si occuperanno dei vostri utensili in modo rapido, meticoloso e con grande know-how: vi offriamo ben più di semplici riparazioni. E nell'ambito della nostra Garanzia all-inclusive*, entro i primi tre anni, le riparazioni sono persino gratuite.

- > Revisione generale del vostro utensile, inclusi manutenzione, collaudo e messa a punto
- > Garanzia di sei mesi sulle parti di ricambio sostituite
- > Esperti tecnici del Servizio Assistenza Festool
- > utilizzo di parti di ricambio originali
- > Verifica completa, con controllo di sicurezza elettrica



Semplice e comodo.
Riparazione online.

Puoi richiedere una riparazione diretta anche telefonicamente o per email:
Telefono: +39.02.45785.308
E-mail: customerservice-it@festool.com

Il nostro consiglio:

Con Festool Work App sfrutti tutti i vantaggi dell'assistenza in un'unica app e registri comodamente il tuo utensile in garanzia.

Scansiona il codice QR e scopri come è semplice registrare il tuo utensile.

Gratis per Android o iOS, scaricala subito!



01 Soluzioni a batteria

NOVITÀ: lavoro senza polvere
in tutto il sistema a batteria.



Ready.

Soluzioni a batteria per professionisti.

NOVITÀ



012 Aspiratore a batteria



014 Sega a batteria a cappa oscillante

NOVITÀ



015 Sega ad affondamento a batteria

NOVITÀ



016 Troncatrice radiale a batteria KAPEX



016 Sega a batteria per materiali isolanti



017 Seghetti alternativi a batteria CARVEX



017 Utensile multifunzione a batteria VECTURO



018 Levigatrice a batteria



018 Levigatrice per bordi a batteria

NOVITÀ



020 Trapano avvitatore (con percussione) a batteria QUADRIVE



021 Trapani avvitatori a batteria C 18, T 18+3



021 Trapano avvitatore a batteria



022 Tassellatore a batteria



023 Avvitatore per cartongesso a batteria DURADRIVE



023 Trapani avvitatori a batteria CXS, TXS



024 Levigatrice angolare a batteria e sistema di taglio a mano libera a batteria



027 Radio per cantiere SYSROCK e lampada da lavoro a batteria SYSLITE

NOVITÀ



028 Batterie, caricabatterie e base di ricarica per cellulari

Ready.

Per il nostro sistema a batteria senza polvere.



Polvere addio. Benvenuta salute – anche senza presa di corrente. I nostri aspiratori a batteria sono perfettamente abbinati agli utensili a batteria Festool: il design compatto e il peso ridotto li rendono il partner perfetto per la tua giornata di lavoro.

Aspiratore a batteria Systainer CTC SYS

L'aspiratore semplice da trasportare: compatto formato Systainer, peso ridotto, indipendente dalla presa di corrente. Questo lo rende il compagno perfetto per interventi di assistenza, piccoli lavori, così come per un utilizzo occasionale.

Dati tecnici	CTC SYS
Tensione batteria [V]	36
Portata max. [l/min]	2.400
Depressione massima [Pa]	18.000
Contenitore/volume sacchetto filtro [l]	4,5/3,5
Capacità batteria [Ah]	4
Peso con batteria [kg]	8,8

Ulteriori informazioni a pag. 154

NOVITÀ



Comodo da trasportare

Per spostarsi. Così le mani rimangono libere per portare con sé il materiale necessario e altri utensili. Grazie al garage per tubo d'aspirazione rimovibile, il CTC SYS è ancora più compatto quando serve.

Unità mobile di aspirazione a batteria

CTC MINI/MIDI

Che si tratti di applicazioni di taglio, levigatura o foratura: i nostri aspiratori compatti Festool si adattano perfettamente al sistema Festool 18 V in ogni luogo senza una presa di corrente. Assicurando un lavoro senza polvere e pulito in ogni lavorazione a batteria.

Dati tecnici	CTC MINI I*	CTC MIDI I*
Tensione batteria (V)	36	36
Portata max. (l/min)	3.100	3.100
Depressione massima (Pa)	19.000	19.000
Contenitore/volume sacchetto filtro (l)	10/7,5	15/12,5
Capacità batteria (Ah)	4 / 5,2 / 8	4 / 5,2 / 8
Peso con batteria (kg)	13 / 13,2 / 13,8	13,2 / 13,4 / 14

Ulteriori informazioni a pag. 156

* Batteria da 8,0 Ah Li-HighPower disponibile a partire da Ottobre 2022

Disponibilità
primavera 2022



Tecnologia Bluetooth® integrata

Interazione ideale con gli utensili a batteria Festool. Comodo e veloce: accensione automatica dell'aspiratore tramite la batteria Bluetooth®.

Liberi dalla polvere e dal cavo. Il nuovo sistema completamente a batteria, ora anche senza polvere.

I nostri aspiratori a batteria vantano un'elevata potenza di aspirazione grazie alla turbina da 36 V con 2 batterie da 18 V. Disponibili nelle classi di polvere L e M per un lavoro sano e pulito. CTC SYS a batteria in formato Systainer comodo e compatto per il trasporto e CTC MINI/MIDI a batteria per lavorare senza polvere in ogni applicazione a batteria. Come al solito, tutto perfettamente compatibile con il sistema completo di utensili e accessori Festool.

Ulteriori informazioni a pag. 152



Ready.

Per un maggiore controllo durante il taglio.



Quando si richiedono tagli precisi, massime prestazioni e isolamento accurato, le soluzioni a batteria mobili di Festool per il taglio rendono più piacevole la tua vita.

Sega a batteria a cappa oscillante HKC 55

Grazie all'eccezionale ripartizione del peso ed al binario di taglio FSK con sistema di riscontro, la sega circolare portatile a batteria HKC 55 è la soluzione mobile per un taglio preciso in ogni situazione.



Dati tecnici	HKC 55
Tensione batteria (V)	18
Giri a vuoto (min ⁻¹)	4.500
Diametro della lama (mm)	160
Angoli (°)	0 - 50
Profondità di taglio 0°; 90° (mm)	0 - 55
Profondità di taglio a 45°/50° (mm)	42/38
Capacità batteria (Ah)	5,2
Peso con batteria (kg)	4,1

Ulteriori informazioni a pag. 54



Piena di potenza:

La combinazione di batteria al litio da 18 V AIRSTEAM e motore senza spazzole EC-TEC con gestione motore integrata garantisce prestazioni di taglio impressionanti. Indipendenza da presa e cavo.

Sega ad affondamento a batteria TSC 55 K

La migliore sega ad affondamento a batteria ancora più sicura: l'esclusivo KickbackStop non protegge solo il pezzo in lavorazione, ma riduce anche al minimo il rischio di lesioni.

Dati tecnici	TSC 55 K
Tensione batteria (V)	18/36
Giri a vuoto (min ⁻¹)	2.650 - 3.800/5.200
Diámetro della lama (mm)	160
Angoli (°)	-1 - 47
Profondità di taglio (mm)	0 - 55
Profondità di taglio a 45° (mm)	43
Capacità batteria (Ah)	5,2
Peso 1x18V/2x18V (kg)	4,6/5,3

Ulteriori informazioni a pag. 48

NOVITÀ



Spinta eccezionale

Grazie alla nostra nuova generazione di lame e alla potenza concentrata della nostra sega ad affondamento a batteria, in futuro lavorerete fino a due volte più velocemente con una maggiore autonomia della batteria. Le massime prestazioni di taglio incontrano una qualità di taglio perfetta.

Pronti. Per la coppia imbattibile

Pura potenza di avvitamento a 4 velocità e il nostro capolavoro per il taglio – i due nuovi grandi utensili a batteria di Festool vi facilitano il lavoro quotidiano.

Ulteriori informazioni sul QUADRIVE a pag. 188



Niente più contraccolpi pericolosi.

Festool ha aggiunto ai nuovi trapani avvitatori QUADRIVE e alla nuove seghe ad affondamento a batteria TSC 55 K l'intelligente dispositivo KickbackStop. Più veloce di un batter d'occhio, un sensore rileva il blocco dell'utensile e arresta il motore in una frazione di secondo. Il rischio di lesioni viene così ridotto al minimo.



Troncatrice radiale a batteria KAPEX KSC 60

La troncatrice radiale a batteria KAPEX KSC 60 realizza tagli trasversali di alta precisione – con, allo stesso tempo, un'enorme versatilità di applicazione. Il motore EC-TEC brushless in combinazione con il sistema a doppia batteria assicura una resistenza quasi infinita.

Dati tecnici	KSC 60
Tensione batteria (V)	18/36
Giri a vuoto (min ⁻¹)	1.300 – 1.800/3.500
Diametro della lama (mm)	216
Angolo di smussatura (°)	60/60
Angolo d'inclinazione (°)	47/46
Profondità di taglio 90°/90° (mm)	305 x 60
Capacità batteria (Ah)	5,2
Peso 1x18V/2x18V (kg)	17,1/18,5

Ulteriori informazioni a pag. 60

Sega a batteria per materiali isolanti ISC 240

Solo 2,4 kg di peso ed una profondità di taglio massima di 350 mm fanno sì che la sega a batteria per materiali isolanti ISC 240 rappresenti la prima scelta quando si tratta di tagliare con facilità questi materiali.

Dati tecnici	ISC 240
Tensione batteria (V)	18
N° di giri (min ⁻¹)	3.000
Profondità di taglio (mm)	240
Lunghezza corsa (mm)	26
Ø attacco aspirazione polvere (mm)	27
Capacità batteria (Ah)	4
Peso con batteria (kg)	2,4

Ulteriori informazioni a pag. 84

NOVITÀ



Versatile

Angolo di smussatura fino a 60 gradi su entrambi i lati e angolo d'inclinazione fino a 47 gradi su entrambi i lati.



Rapido e versatile

Accessori di taglio tarati alla perfezione permettono tagli rapidi, puliti e precisi di materiali isolanti flessibili in fibra minerale e naturale nonché pannelli isolanti in PUR.

Seghetti alternativi a batteria

CARVEX PSC 420

CARVEX PSBC 420

Ovunque occorra una perfetta maneggevolezza con qualsiasi raggio, i seghetti alternativi a batteria convincono per le elevatissime prestazioni di taglio e l'ideale comportamento sui tagli curvi. Con ergonomico pomello Softgrip, oppure con la maneggevole staffa.

Dati tecnici	PSC 420	PSBC 420
Tensione batteria (V)	18	18
N° di giri (min ⁻¹)	1.500 – 3.800	1.000 – 3.800
Regolazione pendolarismo	4	4
Profondità di taglio nel legno (mm)	120	120
Profondità di taglio acciaio (dolce) (mm)	10	10
Capacità batteria (Ah)	4	4
Peso con batteria (kg)	2,3	2,3

Ulteriori informazioni a pag. 32



L'unione perfetta tra potenza e flessibilità

Il vigoroso quanto efficiente motore EC-TEC, con le sue 3.800 corse al minuto, garantisce un avanzamento del taglio sempre energico e rapido.

Utensile multifunzione a batteria

VECTURO OSC 18

Grazie all'attacco utensile StarlockMax ed agli accessori di guida e di aspirazione ben concepiti, VECTURO OSC 18 è l'intelligente soluzione di sistema per i massimi requisiti di prestazioni, comfort e precisione, per tagliare, troncare e raschiare senza polvere.



Dati tecnici	OSC 18
Tensione batteria (V)	18
Oscillazione (min ⁻¹)	10.000 – 19.500
Angolo di oscillazione	2 x 2°
Attacco utensile	StarlockMax
Capacità batteria (Ah)	4
Peso con batteria (kg)	1,8

Ulteriori informazioni a pag. 86



Studiata nei minimi dettagli

L'accessorio di sistema opzionale consente tagli a immersione perfettamente eseguiti nonché tagli puliti – anche in caso di lavori sopra testa.



Ready.

Per levigare con meno pensieri.



Un'ergonomia perfetta è fra le principali caratteristiche che rendono utile il vostro utensile nel vostro lavoro quotidiano – non soltanto nei lavori di taglio, foratura e avvitamento. Come tutte le soluzioni a batteria Festool, anche i nostri utensili di levigatura sono concepiti in maniera ergonomica, per offrirvi massima mobilità e libertà di movimento.

Levigatrice orbitale a batteria

Levigatrice per bordi a batteria

ETSC 125

ES-ETSC 125

La compatta levigatrice a batteria orbitale ETSC 125 consente una levigatura riposante in qualsiasi posizione, grazie alla struttura ergonomica e al peso di soli 1,4 kg. Disponibile anche come levigatrice per bordi a batteria – risparmiate fino al 50% del vostro tempo, rispetto al lavoro con tampone di levigatura.



Dati tecnici	ETSC 125	ES-ETSC 125
Tensione batteria [V]	18	18
Nr. giri mov. eccentrico (min ⁻¹)	6.000 – 10.000	6.000 – 10.000
Corsa di levigatura [mm]	2	2
Platello di levigatura intercambiabile Ø [mm]	125	125
Regolazione angolazione [°]	–	43 – 92
Altezza bordo [mm]	–	5 – 60
Capacità batteria [Ah]	3,1	3,1
Peso con batteria [kg]	1,4	2,2

Ulteriori informazioni a pag. 100, 108



Tutta la mobilità degli utensili a batteria, senza tubo flessibile, né cavo
Con la levigatrice per bordi, lavorerete senza fatica pezzi piccoli e grandi, bordi stretti e larghi (5 – 60 mm), superfici inclinate (43 – 92°) e bombature all'interno del contorno (ad es. nel caso di un tavolo da pranzo circolare). Così, raggiungerete anche gli angoli interni.

Levigatrici orbitali a batteria

RTSC 400

La scelta giusta per superfici piccole e strette, grazie alla batteria Ergo da 18 V, dalla struttura particolarmente bassa e compatta.



Dati tecnici	RTSC 400
Tensione batteria (V)	18
Giri a vuoto (min ⁻¹)	6.000 – 10.000
Corsa di levigatura (mm)	2
Piastra di levigatura intercambiabile (mm)	80 x 130
Capacità batteria (Ah)	3,1
Peso con batteria (kg)	1,4

Ulteriori informazioni a pag. 110



Esclusiva: con batteria o cavo

Per tutti gli impieghi che richiedono prestazioni ancora più durature è possibile sostituire la batteria Ergo Bluetooth® da 18 V con un adattatore di rete plug it (compreso nel set e disponibile come accessorio). E, in combinazione al cavo plug it, nasce una macchina collegata alla rete di durata illimitata – ideale in abbinamento a un'unità mobile d'aspirazione Festool.

Levigatrice Delta a batteria

DTSC 400

Ideale per angoli e bordi. Con la piastra di levigatura a delta, la levigatrice a delta a batteria DTSC consente risultati ottimali anche in punti stretti. Inoltre, la batteria Ergo Bluetooth® da 18 V, abbinata al motore brushless EC-TEC, garantisce le stesse elevate prestazioni di un utensile a filo.



Dati tecnici	DTSC 400
Tensione batteria (V)	18
Giri a vuoto (min ⁻¹)	6.000 – 10.000
Corsa di levigatura (mm)	2
Piastra di levigatura intercambiabile (mm)	100 x 150
Capacità batteria (Ah)	3,1
Peso con batteria (kg)	1,4

Ulteriori informazioni a pag. 112



Meno rilavorazioni

PROTECTOR per levigare delicatamente lungo le superfici di finestre, cornici e infissi.

Ready.

Per un maggiore controllo durante la foratura e l'avvitamento.



Foratura rapida, avvitamento efficiente o entrambi in rapida successione: nel programma Festool troverete la soluzione su misura per voi. Dettagli intelligenti come il sistema di sostituzione rapida CENTROTEC e gli accessori FastFix vi aiuteranno in ogni situazione.

Trapani avvitatori (con percussione) a batteria

QUADRIVE TDC 18/4

QUADRIVE TPC 18/4

Il robusto ingranaggio in metallo a 4 velocità del QUADRIVE convince per la sua enorme forza e l'elevato numero di giri. Non importa che sia nel legno, nel metallo o, grazie alla percussione inseribile, nella muratura: il TPC 18/4 è estremamente resistente. Il TDC 18/4 è disponibile come potente trapano avvitatore a batteria anche senza percussione.

Dati tecnici	TDC 18/4	TPC 18/4
Tensione batteria [V]	18	18
Nr. giri a vuoto 1ª/2ª vel. (min ⁻¹)	0 - 500/0 - 800	0 - 500/0 - 800
N. di giri a vuoto 3ª/4ª velocità (min ⁻¹)	0 - 2.350/0 - 3.600	0 - 2.350/0 - 3.600
Coppia max. legno/acciaio (Nm)	50/75	50/75
Diametro foratura legno/acciaio (mm)	70/13	70/13
Diametro foratura nella muratura (mattoni) (mm)	-	10
Capacità batteria (Ah)	4/5,2	4/5,2
Peso con batteria (kg)	1,9/2	1,9/2

Ulteriori informazioni a pag. 188

NOVITÀ



Più sicurezza e versatilità di applicazione insuperabile.

Il KickbackStop elettronico contrasta la pericolosa torsione del polso. Numerosi accessori rendono il QUADRIVE il trapano (a percussione) più versatile - insuperabile nella sua categoria.

Trapano avvitatore a batteria

C 18

T 18+3

Grazie all'impostazione integralmente elettronica della coppia di serraggio ed al sistema di sostituzione rapida CENTROTEC, nonché al supporto angolare, al mandrino eccentrico e alla battuta di profondità, i trapani avvitatori a batteria C 18 e T 18+3 sono la soluzione per svolgere rapidamente qualsiasi applicazione di foratura e avvitamento.

Dati tecnici	C 18	T 18+3
Tensione batteria (V)	18	18
Nr. giri a vuoto 1 ^a /2 ^a vel. (min ⁻¹)	0 – 450/0 – 1.500	0 – 450/0 – 1.500
Coppia max. legno/acciaio (Nm)	27/45	35/50
Diametro foratura legno/acciaio (mm)	40/13	45/13
Reg. coppia 1 ^a /2 ^a velocità (Nm)	0,8 – 8/0,5 – 6	0,8 – 8/0,5 – 6
Capacità batteria (Ah)	4	4
Peso con batteria (kg)	1,7	1,7

Ulteriori informazioni a pag. 187



Convinceramente flessibile

Sostituzione rapida tra le applicazioni grazie all'interfaccia FastFix.

Trapano avvitatore a batteria

TID 18

Il TID 18 convince per la robustissima massa battente, di eccezionale durevolezza. Inoltre, il TID 18, con attacco utensile da 1/4", gira esclusivamente sulla vite – e non sul polso: ciò è garantito dal meccanismo di impulso che sviluppa un'azione tangenziale senza contraccolpo.

Dati tecnici	TID 18
Tensione batteria (V)	18
Giri a vuoto 1 ^a /2 ^a /3 ^a velocità (min ⁻¹)	0 – 1.200/ 0 – 2.000/0 – 3.200
N. max di percussioni (min ⁻¹)	4.500
Coppia max. (Nm)	180
Attacco utensile	1/4"
Capacità batteria (Ah)	4
Peso con batteria (kg)	1,5

Ulteriori informazioni a pag. 194



Esente da manutenzione

La perfetta combinazione fra il motore EC-TEC brushless di ultima generazione e la batteria assicura durata massima con elevata potenza.

Tassellatore a batteria

BHC 18

Con l'ammortizzazione delle vibrazioni ed un peso di soli 2,5 kg, il tassellatore a batteria BHC 18 è la soluzione per il massimo comfort durante la foratura. Per un lavoro pulito e comodo con l'ugello per polvere di foratura, le batterie Bluetooth® avviano automaticamente l'unità mobile di aspirazione.



Dati tecnici	BHC 18
Tensione batteria (V)	18
N. max di percussioni (min ⁻¹)	4.895
Diametro max foro nel calcestruzzo (mm)	18
Potenza del singolo colpo (J)	1,8
Attacco utensile	SDS-Plus
Capacità batteria (Ah)	4
Peso con batteria (kg)	2,5

Ulteriori informazioni a pag. 196



Concentrato di potenza

Imbattibile rapporto peso/prestazioni, grazie alla combinazione tra motore EC senza spazzole e forma costruttiva a C.

Batteria Li-HighPower Compact: Potenza a piene mani e minor peso.

Per consentirvi un lavoro senza fatica, la batteria Li-HighPower Compact risparmia sul peso, ma non sulle prestazioni: grazie alla tecnologia delle celle Li-HighPower, la sua potenza è adeguata per qualsiasi applicazione. Nel contempo, pesando meno di 600 grammi, è del 20% più leggera e del 50% più compatta rispetto ad una batteria standard da 5,2 Ah.

Assolutamente affidabili

Grazie alle celle resistenti a correnti elevate, le batterie Li-HighPower Compact sono estremamente durevoli. E naturalmente, del tutto coperte dai completi servizi dell'Assistenza Festool.



Comfort compresa in dotazione

La variante Bluetooth® della batteria Li-HighPower pensa anche alla vostra salute, avviando automaticamente l'unità mobile di aspirazione collegata all'accensione dell'utensile.



Avvitatore per cartongesso a batteria DURADRIVE DWC 18

Grazie alla sua struttura ed alla sostituzione senza attrezzi sul caricatore per viti, l'avvitatore a batteria per cartongesso DWC 18 è ideale per avvitare con una sola mano in modo rapido e preciso. Il sistema automatico elettronico di avvitamento assicura un'esatta profondità di avvitamento.

Dati tecnici	DWC 18-2500	DWC 18-4500
Tensione batteria (V)	18	18
Giri a vuoto (min ⁻¹)	0 - 2.500	0 - 4.500
Max. lunghezza vite lavorabile (mm)	55	55
Coppia max. legno/acciaio (Nm)	7/18	5/14
Capacità batteria (Ah)	4	4
Peso inclusa battuta di profondità (kg)	1,8	1,8

Ulteriori informazioni a pag. 198



Avanzamento del lavoro grazie al caricatore per viti

L'uso del caricatore per viti vi lascia una mano completamente libera, ad esempio per tenere premuti i pannelli in cartongesso o per lavorare al soffitto. Il caricatore può essere scomposto senza chiavi di servizio in pochi secondi ed essere pulito in modo semplice e veloce.

Trapano avvitatore a batteria CXS TXS

I trapani avvitatori a batteria da 10,8 Volt XS, nell'ergonomica forma a C o nella classica forma a T, convincono per il peso ridotto, di appena 0,9 kg. Autentici concentrati di potenza, consentono di avvitare e forare in modo semplice e veloce, senza scendere a compromessi quanto a potenza e prestazioni.

Dati tecnici	CXS	TXS
Tensione batteria (V)	10,8	10,8
Nr. giri a vuoto 1 ^a /2 ^a vel. (min ⁻¹)	0 - 430/0 - 1.300	0 - 430/0 - 1.300
Coppia max. legno/acciaio (Nm)	10/16	10/16
Diametro foratura legno/acciaio (mm)	12/8	12/8
Reg. coppia 1 ^a /2 ^a velocità (Nm)	0,3 - 3,4	0,3 - 3,4
Capacità batteria (Ah)	2,6	2,6
Peso con batteria (kg)	0,9	0,9

Ulteriori informazioni a pag. 186



Estremamente versatile

Al passaggio rapido tra foratura e avvitatura provvedono il sistema di sostituzione rapida CENTROTEC e gli accessori FastFix.

Ready.

Per tagliare e levigare con assoluta affidabilità.



Con questo pacchetto «all-included» di robustezza, resistenza alla polvere e ideale potenza di aspirazione, le smerigliatrici angolari e le troncatrici-levigatrici agevolano anche il taglio dei materiali più duri.

Smerigliatrice angolare a batteria AGC 18

La potente smerigliatrice angolare a batteria AGC 18 è resistente alla polvere e durevole, grazie al motore brushless EC-TEC in costruzione chiusa e all'elettronica protetta.



Dati tecnici	AGC 18
Tensione batteria (V)	18
Giri a vuoto (min ⁻¹)	4.500 – 8.500
Ø dischi (mm)	125
Filetto del mandrino/flangia	M14
Capacità batteria (Ah)	5,2
Peso con batteria (kg)	2,7

Ulteriori informazioni a pag. 286



Lavorare in funzione del materiale

Il numero di giri variabile in continuo da 4.500 a 8.500 giri/min. garantisce tagli e levigature specifiche per il materiale.

Sistema di taglio a mano libera a batteria

DSC-AGC 18 FH

Per consentirvi un lavoro sano, la cappa di aspirazione trasporta oltre il 95% della polvere direttamente verso l'unità mobile di aspirazione: davvero l'ideale per tagliare senza polvere materiali minerali in ambienti interni. Inoltre, grazie alla batteria Bluetooth®, l'unità mobile di aspirazione collegata si avvia automaticamente.



Dati tecnici	DSC-AGC 18 FH
Tensione batteria (V)	18
Giri a vuoto (min ⁻¹)	4.500 – 8.500
Ø dischi (mm)	125
Profondità di taglio (mm)	27
Ø attacco aspirazione polvere (mm)	36/27
Filetto del mandrino/flangia	M14
Capacità batteria (Ah)	5,2
Peso con batteria (kg)	3,2

Ulteriori informazioni a pag. 288



Tagli liberi precisi

La calotta, ben concepita, offre una visuale libera sul punto di taglio, per orientarsi agevolmente sulla linea di tracciatura. Inoltre, se si lavora vicino ai bordi, la calotta si può facilmente aprire in avanti.

Esclusivo: servizio Riparazioni tutto incluso a costo zero. Anche per le batterie.

Riparazioni rapide, accurate e del tutto gratuite entro i primi tre anni con il nostro Servizio di Assistenza. Per gli utensili registrati in garanzia all-inclusive, sostituiamo gratuitamente persino batterie e caricabatterie. In sintesi: riparazioni al cento per cento, a costo zero.*

Ulteriori informazioni a pag. 8



* La Garanzia all-inclusive vale per tutti gli utensili Festool registrati entro 30 giorni dall'acquisto. Consulta le condizioni e le clausole del servizio all'indirizzo www.festool.it/servizio
«Riparazioni tutto compreso a costo zero» è valido anche per batterie e caricabatterie, ma non per altri componenti soggetti a usura ed accessori ed utensili smontati dall'utilizzatore stesso, nonché per danni imputabili all'uso improprio, utilizzo di parti non originali e in caso di utilizzo continuativo e fortemente usurante.

Ready.

Per avere più luce, musica e batterie sempre cariche.



Oltre ai giusti utensili di lavoro per Festool è importante anche garantire un ambiente di lavoro adeguato. Perché si lavora più facilmente con una buona illuminazione dell'area di lavoro, della buona musica e la batteria dello smartphone carica.

Torcia a batteria SYSLITE KAL II

La maneggevole KAL II è sempre pronta ad illuminare angoli bui. Grazie ai potenti LED ad alta efficienza energetica, alla struttura compatta e al peso ridotto, sono aiutanti davvero preziose. Potrete utilizzarle con tutte le più comuni batterie Festool.



Dati tecnici	KAL II
Valore in lumen 1°/2° livello (lm)	310/769
Sistema di illuminazione (W)	18
Durata della luce (batteria interna) 1°/2° livello (min)	290/120
Funzionamento con batterie Festool (V)	10,8 - 18
Misura filettatura supporto (*)	1/4
Peso (senza batteria) (kg)	0,7

Ulteriori informazioni a pag. 296

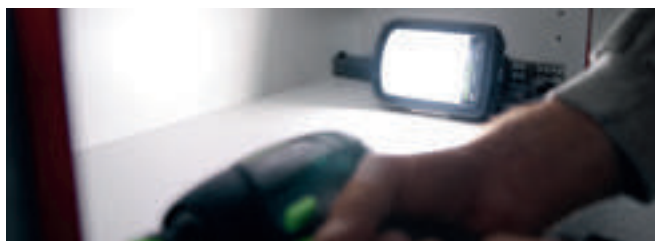

Da cantiere:

Il corpo della SYSLITE KAL è in alluminio pressofuso, resistente a urti, colpi e rotture. L'ampio guscio con impugnatura è isolato termicamente per proteggere utilizzatore e luce.

Radio per cantiere SYSROCK BR 10 DAB+

Robuste, compatte e potenti: le radio per cantiere SYSROCK trovano posto su qualsiasi davanzale e abbinano dimensioni compatte ad un peso ridotto e ad un suono davvero unico. E con DAB+, i disturbi di frequenza appartengono ormai al passato.

Dati tecnici	BR 10 DAB+
Funzionamento con batterie Festool (V)	18
Radio ricezione	FM / DAB+
Altoparlanti (W)	10
Numero stazioni memorizzabili	2 x 4
Uscita USB	5V/1,2A
Peso (kg)	0,7

Ulteriori informazioni a pag. 314



Per ascoltare musica e telefonare

L'interfaccia Bluetooth® consente di abbinare il SYSROCK allo smartphone: l'ideale per ascoltare la musica preferita o per ricevere telefonate.

Caricabatteria per cellulare PHC 18

Come adattatore intelligente, il caricabatterie per cellulari PHC 18 trasforma ogni batteria da 18 V di Festool in un power bank (tranne: la batteria Ergo da 3,1 Ah). Alimenta fino a tre smartphone – sia tramite il loro cavo di ricarica del cellulare che per via induttiva.

Dati tecnici	PHC 18
Uscita USB compatibile con il tipo A	5 V / 2,4 A / 12 W
Uscita USB compatibile con il tipo C	5 V / 2,4 A / 12 W
Carica induttiva compatibile con Qi-BPP/PPDE	5 W / 9 W

Ulteriori informazioni a pag. 327

NOVITÀ



Potente, ricarica fino a tre smartphone contemporaneamente

Due uscite USB (tipo A e tipo C), così come la superficie di ricarica induttiva, permettono di caricare fino a tre smartphone in parallelo.



Ready.

Per soluzioni efficienti e personalizzate.

NOVITÀ:

Da ottobre 2022 disponibile anche in versione da 8,0 Ah



Panoramica delle batterie	2,6 Ah XS	3,1 Ah Ergo	3,1 Ah Compact	4,0 Ah Li-HighPower Compact
Tensione batteria	10,8 Volt	18 Volt	18 Volt	18 Volt
AIRSTREAM				•
Caricabatteria adatti	MXC	TCL 6 TCL 6 DUO SCA 8	TCL 6 TCL 6 DUO SCA 8	TCL 6 TCL 6 DUO SCA 8
Benefici	espressamente sviluppato per TXS e CXS Piccolo, compatto e leggero	espressamente sviluppato per le levigatrici a mano singola a batteria ETSC 125, DTSC 400, RTSC 400 Potente e durevole	molto leggera, ideale per foratura e avvitamento Espressamente concepita per un lavoro ergonomico	la compatta novità: potenza a piene mani e minor peso potenza adeguata per qualsiasi applicazione del 20% più leggera e del 50% più compatta rispetto ad una batteria standard da 5,2 Ah
Campo d'impiego ideale	Avvitamenti semplici per attività di montaggio in cui siano fondamentali ergonomia e leggerezza.	Per levigare senza interruzioni con RTSC 400, DTSC 400 o ETSC 125, grazie all'autonomia delle batterie superiore ai tempi di ricarica.	Ideale per semplici lavori di montaggio, che non richiedano grandi prestazioni ma leggerezza: ad es. avvitamenti semplici con avvitatori a batteria quali T 18, C 18, DWC 18 ecc.	Per tutte le attività e tutti gli utensili da 18 Volt che richiedano compattezza e leggerezza. Ad esempio, per qualsiasi applicazione di foratura e avvitamento con C 18, T 18, DWC 18, TPC 18/ TDC 18, BHC 18, TID 18, come anche per applicazioni con i seghetti alternativi PSC/PSBC 420 ecc.
Peso	0,20 kg	0,40 kg	0,40 kg	0,60 kg
Variante Bluetooth®		•		•
Cod. prodotto	500184	202497	201789	205034
Prezzo €*	65,00 79,30	93,80 114,44	73,40 89,55	100,00 122,00

**NOVITÀ**

	caricabatterie MXC	caricabatterie rapido TCL 6	caricabatterie rapido SCA 8	Caricabatterie rapido TCL 6 DUO
AIRSTREAM			•	•
Max. corrente di carica	2,8 A	6,0 A	8,0 A	2x 6,0 A
Benefici	espressamente sviluppato per batterie da 2,6 Ah (10,8 V) (CXS e TXS)	Indicatore a LED per visualizzazione del tempo di ricarica residuo e del livello di carica Per tutte le batterie Festool da 18 V (inclusa batteria Ergo)		
			Utilizzo ottimale con macchine che richiedono una potenza elevata e lunga durata	Consente la ricarica simultanea di due batterie (diverse o uguali)
Peso	0,50 kg	0,80 kg	1,10 kg	1,5 kg
Cod. prodotto	497495	201135	200178	577017
Prezzo €*	58,00 70,76	58,10 70,88	89,80 109,56	116,00 141,52



5,2 Ah	6,2 Ah
18 Volt	18 Volt
•	•
TCL 6 I TCL 6 DUO I SCA 8 (con AIRSTREAM)	TCL 6 I TCL 6 DUO I SCA 8 (con AIRSTREAM)
una potente tuttofare per qualsiasi applicazione	la più potente: per applicazioni di taglio ed applicazioni gravose di foratura e avvitamento
Per tutte le attività e tutti gli utensili da 18 Volt con prestazioni e durata in primo piano. Ad esempio, per l'impiego continuativo di AGC 18, HKC 55 e TSC 55, nonché per applicazioni di foratura e avvitamento particolarmente gravose con TPC 18/ TDC 18.	Per attività che richiedano potenza ed eccezionale durata: ad esempio, per impieghi molto prolungati in combinazione con la sega ad affondamento o la sega circolare portatile TSC 55/ HKC 55, oppure con la smerigliatrice angolare a batteria AGC 18. Disponibile esclusivamente come accessorio.
0,70 kg	0,70 kg
•	•
202479	201797
120,40 146,89	151,00 184,22



Per lavorare senza polvere, con facilità.

Con la batteria Bluetooth®, l'unità mobile di aspirazione viene avviata automaticamente all'accensione dell'utensile a batteria. Tutte le batterie da 18 V sono disponibili con tecnologia Bluetooth® e, per molti utensili a batteria, sono già in dotazione. Inoltre, con la Festool Work App, disporrete sempre di ulteriori informazioni su livello di carica, stato ed ultimo contatto.



Esclusivo: servizio Riparazioni tutto incluso a costo zero, anche per le batterie.**

Riparazioni rapide, accurate e del tutto gratuite entro i primi tre anni con il nostro Servizio Assistenza Festool. Per gli utensili registrati in garanzia all-inclusive***, sostituiamo gratuitamente persino parti tipicamente soggette ad usura, quali spazzole, cuscinetti a sfera o anelli di tenuta. In sintesi: riparazioni al cento per cento, a costo zero. E meglio ancora: tale impegno vale anche per le batterie e i caricabatterie.**

** «Riparazioni tutto compreso a costo zero» è valido anche per batterie e caricabatterie, ma non per altri componenti soggetti a usura ed accessori ed utensili smontati dall'utilizzatore stesso, nonché per danni imputabili all'uso improprio, utilizzo di parti non originali e in caso di utilizzo continuativo e fortemente usurante.

*** La Garanzia all-inclusive vale per tutti gli utensili Festool registrati entro 30 giorni dall'acquisto. Consulta le condizioni e le clausole del servizio all'indirizzo www.festool.it/servizio

NOVITÀ



NOVITÀ



NOVITÀ



Set energia composto da batterie da 4,0 Ah Li-HighPower Compact		Set energia da 5,2 Ah		SYS3 M 187 ENG 18V
Systainer SYS3 M 187 con 1x carica batteria rapido TCL 6 DUO e		Systainer SYS3 M 187 con 1x carica batteria rapido TCL 6 DUO e		Systainer vuoto con inserto: offre spazio per quattro batterie e due caricabatterie.
2 batterie da 4,0 Ah Li-HighPower Compact	4 batterie da 4,0 Ah Li-HighPower Compact	2 batterie da 5,2 Ah	4 batterie da 5,2 Ah	
Energia. Ben immagazzinata: Due o quattro batterie. Un caricabatteria. Nel Systainer ³ . Come integrazione ideale delle varianti Festool Basic o come batterie aggiuntive per l'officina e il cantiere. Disponibile con batterie da 5,2 Ah o con batterie da 4,0 Ah Li-HighPower Compact. Presto nuovamente pronto all'uso grazie al carica batteria rapido TCL 6 DUO.				Massima versatilità: composizione personalizzata. Che vi occorra massima potenza con le batterie da 5,2 Ah, massima leggerezza con le batterie Compact o un ideale mix dei due vantaggi, l'inserto intelligente si adatta perfettamente a tutte le batterie e i caricatori Festool.
577109	577104	577075	577136 (dalla primavera 2022)	577133
260,00 317,20	424,00 517,28	293,00 357,46	491,00 599,02	71,20 86,86

* Prezzi consigliati dal costruttore, non vincolanti. I prezzi del rivenditore potrebbero risultare differenti. IVA esclusa. | IVA inclusa.

I valori per quanto riguarda le vibrazioni ed emissioni sono reperibili nelle istruzioni d'uso al sito www.festool.it

02 Taglio





032 Seghetti alternativi
CARVEX



034 Seghetti alternativi
a filo TRION

NOVITÀ



048 Seghe ad affondamento



054 Seghe circolari a filo



059 Sistemi di guida

NOVITÀ



060 Troncatrici radiali
KAPEX



066 Seghe per listelli
SYMMETRIC



068 Seghe circolari da banco con
tecnologia SawStop-AIM



072 Seghe a trazione da banco
PRECISIO



082 Seghe a spadino



084 Seghe a batteria per
materiali isolanti



086 Utensile multifunzione
a batteria VECTURO

Leggera. Maneggevole. Imbattibile in curva – anche con batteria Li-HighPower Compact.

I seghetti alternativi CARVEX.

Con il CARVEX lavorate confortevolmente in ogni posizione. E anche velocemente: 3.800 corse al minuto lo rendono particolarmente efficace nel taglio grazie al motore EC-TEC brushless e fedele alla traccia nelle curve. Ed è adattabile ad ogni situazione lavorativa. Ciò è garantito dai versatili accessori come il piano angolare, il compasso, il binario di guida e varie solette di scorrimento.



Seghetti alternativi **CARVEX PS 420** **CARVEX PSB 420**

A scelta: il CARVEX PS 420 si impugna direttamente sull'ergonomico pomello, mentre il CARVEX PSB 420 dispone di una pratica staffa. Decidete cosa è meglio per voi – senza differenze di potenza, comfort ed ergonomia.

Seghetti alternativi a batteria

CARVEX PSC 420 **CARVEX PSBC 420**

Le nostre varianti a batteria: per lavorare in modo ergonomico senza filo – grazie alla batteria da 18 V indipendentemente dalla rete, senza fatica e in qualsiasi ambito.



Motore EC-TEC
senza spazzole



Sostituzione senza utensili

Quando si lavora, è utile prestare attenzione alle caratteristiche del materiale. Si ottengono così risultati più precisi e le lame durano di più. Per questo motivo il sistema Festool è studiato per un cambio rapido della lama senza utensile, da realizzare usando una mano sola. Inoltre, anche la sostituzione dei tavoli e delle solette di scorrimento non necessita di attrezzi.



Maneggevole e comodo

Con peso di soli 2,3 kg, struttura snella ed ergonomica, rivestimento Softgrip antiscivolo ed interruttori ON/OFF su entrambi i lati (nella versione a staffa, anche al centro), per utilizzarlo sia con la mano destra, sia con la sinistra.



Taglio preciso sulla linea di tracciatura

La luce stroboscopica crea l'illusione ottica della lama ferma, l'aspirazione polvere e la funzione di soffiatura di CARVEX mantengono ancora più libera la visuale sulla traccia.

Impiego versatile

Senza difficoltà, anche nei cerchi più piccoli (raggi da 34 mm fino a 1,5 m) – grazie al compasso e alla lama adatta, come ad esempio la S 75/4 FSG.

Tutto a portata di mano.
Il Systainer accessori.

Che lavoriate con vari tipi di pavimento, oppure con compasso, piano angolare, piano adattatore o paraschegge di ricambio, con il Systainer accessori ZH-SYS-PS avrete tutto a portata di mano per tutte le vostre applicazioni, in modo da sfruttare al meglio il vostro seghetto alternativo. Il tutto, alloggiato ordinatamente e in poco spazio, nel pratico Systainer.

Ulteriori informazioni a pag. 37



Il nostro classico – una garanzia per l'impiego universale.

I seghetti alternativi TRION.

Robustezza e potenza fino alla fine. La guida-lama tripla con ganasce in metallo duro a regolazione parallela garantisce tagli precisi e perfettamente ad angolo. E risparmiate anche tempo: nessuna rilavorazione grazie al semplice ma efficace paraschegge per tagli senza strappi e al sistema di serraggio rapido della lama FastFix senza attrezzi.

Seghetto alternativo TRION PS 300

Il PS 300 con impugnatura a manopola è caratterizzato dalla sua ottimale maneggevolezza, p.es. nell'uso mono manuale. I comandi sono raggiungibili in qualsiasi situazione, senza dover cambiare impugnatura. Il baricentro in posizione favorevole si fa notare in qualsiasi situazione.



Seghetto alternativo TRION PSB 300

Il PSB 300, come versione a staffa del PS 300, offre le stesse sofisticate caratteristiche. Così è possibile scegliere la forma di impugnatura più adatta. In base alle proprie preferenze personali.



Potente e costantemente preciso

La guida-lama tripla con ganasce in metallo duro a regolazione parallela garantisce tagli precisi e perfettamente ad angolo. E tramite il semplice brandeggio del piano si ottengono con facilità i tagli di smussatura.



Cambio rapido della lama

Con il sistema di cambio rapido della lama senza utensili FastFix, si risparmia tempo – e quindi denaro. La chiusura realizzata con tecnica MIM (metal injection molding) e la leva rinforzata in fibra di carbonio garantiscono affidabilità per lungo tempo.



Tagli senza strappi

Nessuna lunga ripresa, grazie al paraschegge semplice, ma efficace che consente di effettuare tagli senza strappi. Anche su superfici impiallacciate. Tipico Festool: precisione in ogni dettaglio.









Dati tecnici	PS 420	PSB 420	PSC 420	PSBC 420	PS 300	PSB 300
Potenza (W)	550	550	-	-	720	720
Tensione batteria (V)	-	-	18	18	-	-
N° di giri (min ⁻¹)	1.500 – 3.800	1.000 – 3.800	1.500 – 3.800	1.000 – 3.800	1.000 – 2.900	1.000 – 2.900
Regolazione pendolarismo	4	4	4	4	4	4
Inclinazione (°)	-	-	-	-	0 – 45	0 – 45
Profondità di taglio nel legno (mm)	120	120	120	120	120	120
Profondità di taglio nel metallo (mm)	20	20	20	20	20	20
Profondità di taglio acciaio (dolce) (mm)	10	10	10	10	10	10
Capacità batteria (Ah)	-	-	4	4	-	-
Peso (kg)	1,9	1,9	-	-	2,4	2,4
Peso con batteria (kg)	-	-	2,3	2,3	-	-

Applicazioni

Lavorazione senza corrente	-	-	●	●	-	-
Intagli per lavelli e piani cottura	●	●	●	●	●	●
Lavori di adattamento per mobili, cucine, finiture d'interni	●	●	●	●	●	●
Taglio di cerchi e linee arrotondate	●	●	●	●	○	○
Profili sagomati	●	●	●	●	●	●
Taglio a misura di pezzi	●	●	●	●	●	●
Bordature di travi	●	●	●	●	●	●
Tagli dal basso	●	●	●	●	●	○

ideale ●
adatto ○

Dotazione		Prezzo €*	Cod. prodotto
PS 420	Per tutte le varianti: 2 x set lame seghetto: 1x WOOD FINE CUT S 75/2,5 e 1x WOOD UNIVERSAL S 75/4 FSG, paraschegge, Systainer SYS3 M 137		
	PS 420 EBQ-Plus	387,00 472,14	576175
	PS 420 EBQ-Set SYS Accessori	633,80 773,24	576176
PSB 420			
	PSB 420 EBQ-Plus 2 x set lame seghetto: 1x WOOD FINE CUT S 75/2,5 e 1x WOOD UNIVERSAL S 75/4 FSG, paraschegge, Systainer SYS3 M 137	387,00 472,14	576186
PSC 420	Per tutte le varianti: 2 x set lame seghetto: 1x WOOD FINE CUT S 75/2,5 e 1x WOOD UNIVERSAL S 75/4 FSG, paraschegge, Systainer SYS3 M 187		
	PSC 420 EB-Basic senza batteria, senza carica batteria	345,00 420,90	576521
	PSC 420 HPC 4,0 EBI-Plus batteria BP 18 Li 4,0 HPC-ASI, caricabatterie rapido TCL 6	503,00 613,66	576525
	PSC 420 HPC 4,0 EBI-Set batteria BP 18 Li 4,0 HPC-ASI, caricabatterie rapido TCL 6, SYS Accessori	749,80 914,76	576523
PSBC 420	Per tutte le varianti: 2 x set lame seghetto: 1x WOOD FINE CUT S 75/2,5 e 1x WOOD UNIVERSAL S 75/4 FSG, paraschegge, Systainer SYS3 M 187		
	PSBC 420 EB-Basic senza batteria, senza carica batteria	345,00 420,90	576530
	PSBC 420 HPC 4,0 EBI-Plus batteria BP 18 Li 4,0 HPC-ASI, caricabatterie rapido TCL 6	503,00 613,66	576532
PS 300			
	PS 300 EQ-Plus 2 x set lame seghetto: 1x WOOD FINE CUT S 75/2,5 e 1x WOOD UNIVERSAL S 75/4 FSG, paraschegge, Systainer SYS3 M 137	312,00 380,64	576041
PSB 300			
	PSB 300 EQ-Plus 2 x set lame seghetto: 1x WOOD FINE CUT S 75/2,5 e 1x WOOD UNIVERSAL S 75/4 FSG, paraschegge, Systainer SYS3 M 137	312,00 380,64	576047

Il nostro consiglio: Festool Order App

Scaricala ora
gratuitamente

Con Festool Order App trovi il tuo utensile Festool, gli accessori adatti o i materiali di consumo, crei la tua lista della spesa digitale e la invii comodamente al tuo rivenditore specializzato. La funzione dei preferiti ti permette di riordinare facilmente gli accessori o i materiali di consumo memorizzati. Puoi gestire comodamente gli ordini anche quando sei in giro, tenerli d'occhio in ogni momento e avere una giornata di lavoro ancora più organizzata.



Ulteriori informazioni a pag. 6

Accessori	Prezzo €*	Cod. prodotto
 Piano angolare WT-PS 420 per PS(C) 400/420, PSB(C) 400/420, per taglio angolare da +45° a -45°, regolazione continua dell'angolo	123,00 150,06	496134
 piano adattatore ADT-PS 420 per PS(C) 400/420, PSB(C) 400/420, per l'impiego del PS sul binario di guida, per il montaggio nel Compact Modul System CMS, in combinazione con il compasso KS-PS 400	15,50 18,91	497303
Compasso Per tutte le varianti: per PS(C) 400/420, PSB(C) 400/420, Ø del cerchio da 120 mm – 3 m		
 KS-PS 420 in combinazione con piano adattatore ADT-PS 400	51,40 62,71	497304
 KS-PS 420 Set incl. piano adattatore ADT-PS 420	66,90 81,62	497443
Soletta di scorrimento Per tutte le varianti: per PS(C) 400/420, PSB(C) 400/420		
 LAS-PS 420 soletta universale in plastica per legno o materiali similari	10,90 13,30	497297
 LAS-Soft-PS 420 soletta con nodini a scorrimento ottimizzato per legno o materiali similari	10,90 13,30	497298
 LAS-HGW-PS 420 soletta di lunga durata in tessuto rigido per legno o materiali similari	16,30 19,89	497299
 LAS-St-PS 420 per tutti i materiali metallici	16,30 19,89	497300
 LAS-STF-PS 420 per superfici delicate	16,30 19,89	497301
 Feltro di ricambio EF-LAS-STF-PS 420 per PS(C) 400/420, PSB(C) 400/420, 5 feltri di ricambio per soletta di scorrimento StickFix LAS-STF-PS 420	9,60 11,71	497444
 Accessori Systainer ZH-SYS-PS 420 per PS(C) 400/420, PSB(C) 400/420, 5 paraschegge, Soletta di scorrimento morbida, Soletta di scorrimento dura, Soletta di scorrimento in acciaio, soletta di scorrimento StickFix, piano angolare, piano adattatore, compasso, feltro StickFix, Systainer SYS3 M 112	246,80 301,10	576789
 Riscontro per guida FS-PS/PSB 300 per PS 200, PS 300, PSB 300, PS 2, per l'impiego dei segchetti alternativi con sistema di guida FS e FS/2	15,30 18,67	490031
 Battuta parallela PA-PS/PSB 300 per PS 300, PSB 300, PS 200, PS 2, larghezza massima del pezzo da lavorare 200 mm	27,90 34,04	490119
 Compasso KS-PS/PSB 300 per PS 300, PSB 300, PS 200, PS 2, Ø del cerchio 130 – 720 mm	27,90 34,04	490118
Paraschegge Per tutte le varianti: per PS 300, PSB 300, PS(C) 400/420, PSB(C) 400/420, per un taglio pulito, evita strappi lungo il taglio		
 SP-PS/PSB 300/5 confezione 5 Pezzo	6,90 8,42	490120
 SP-PS/PSB 300/20 confezione 20 Pezzo	12,80 15,62	490121
 Batterie e tecnologia di ricarica da pagina 28		

La nuova versatilità per tagli perfetti.

Che si tratti di velocità sul dritto o di precisione nelle curve strette. In legno, plastica, materiali edili o metallo. Con denti con stradatura o affilati, passo dei denti grande o piccolo, in acciaio per utensili HCS o con metallo duro. Qualunque cosa vogliate tagliare – nel nuovo assortimento di lame per seghetto Festool troverete subito ciò che serve – vi basterà leggere la panoramica delle applicazioni.

WOOD

Legno

In pregiato acciaio per utensili HCS rettificato per risultati straordinari nei materiali in legno.

PLASTICS

Plastiche

Concetto sviluppato nello specifico per ottenere risultati di taglio molto buoni in quasi tutte le materie plastiche.

METAL

Metallo

Forma di base ondulata in bi-metallo HCS – ideale per la lavorazione di metallo, come ad esempio alluminio ed acciaio.

BUILDING MATERIALS

Materiali edili

Rivestimento in metallo duro per la massima durata utile anche in presenza di materiali abrasivi.



Suggerimenti per la corretta regolazione del seghetto in base all'applicazione.

Regolazione velocità

Le velocità più elevate degli stadi 4-6 sono ottimali per lavorare materiali morbidi e insensibili alla temperatura, ad esempio il legno. Le velocità inferiori 1-3 si consigliano per materie plastiche sensibili alla temperatura, ad esempio vetro acrilico o PET, per evitare sbavature, e per metalli e materiali edili, per ridurre al minimo l'usura delle lame di seghetto e lo sviluppo di polvere.

Regolazione corsa alternativa

Maggiore è la corsa alternativa, più veloce e agevole sarà l'affondamento del seghetto nel materiale, ma con uno strappo generalmente elevato. Una corsa alternativa breve o disinserita garantisce tagli esatti e puliti a bassa velocità ed è quindi l'ideale in lavori di adattamento e tagli curvi precisi.



Materiale	Lama	Applicazione	Regime consigliato	Suggerimento corsa alternativa
WOOD	Basic	Per tagli rapidi nel legno senza esigenza di precisione elevata.	4-6	
	Universal	La lama universale per eseguire tagli ad angolo retto che «copre» fondamentalmente tutte le principali applicazioni su legno. Ottimale anche in combinazione con i binari di guida Festool.	4-6	
	Straight Cut	Per tagli ad angolo retto molto precisi grazie ad una dentatura Japan molto affilata - in tal modo le fibre vengono dapprima incise e quindi tagliate in modo pulito.	4-6	Min. per precisione elevata Max. per velocità elevata
	Curves	Ideale per le curve - possibilità di eseguire anche raggi particolarmente stretti.	4-6	
	Fine Cut	Per superfici dal taglio perfetto e senza strappi.	4-6	
PLASTICS	Solid Materials	Per casi difficili come materiale plastico pieno o plastica rinforzata con fibre.	1-3	
	Profile	Per profili in plastica, vetro acrilico (ad esempio Plexiglas®) e materie plastiche morbide.	1-3	off
	Laminate	Per laminati e pannelli in resina melamminica (ad esempio Trespa®).	1-3	
METAL	Steel/Stainless Steel	Per la lavorazione di alluminio, metalli non ferrosi ed acciaio.	1-3	
	Sandwich Materials	Per materiali sandwich.	1-3	off
BUILDING MATERIALS	Abrasive Materials	Per pannelli di truciolato e fibra legati con gesso o cemento.	1-3	
	Ceramics	Per la lavorazione di laterizi e ceramica.	1-3	Min. per precisione elevata Max. per velocità elevata
	Insulation	Per materiali isolanti morbidi, cartone e polistirolo.	1-3	

02 Taglio

Passo denti, taglio e materiale



denti sfalsati per un taglio veloce



lama rettificata conicamente per tagli puliti



acciaio per utensili HCS: la qualità standard per tutti i tipi di legno



bimetallo HS: resistente alle alte temperature e all'usura

Caratteristiche



metallo duro: resistente alle alte temperature e all'usura



schegge HM saldate, fini































lama grossa o lama fine. Regola generale: almeno 3 denti in presa



lama ondulata, denti fresati

Basic		Tagli dritti	Tagli curvi	tagli perpendicolari	Tagli puliti e senza strappi	Lunghezza della lama	Spazio tra i denti	
	S 75/4/5	○	○			75 mm	4 mm	
	S 75/4/25	○	○			75 mm	4 mm	
	S 75/4/100	○	○			75 mm	4 mm	
	S 105/4/5	○	○			105 mm	4 mm	
Universale								
	S 75/4 FSG/5	○	○	●		75 mm	4 mm	
	S 75/4 FSG/20	○	○	●		75 mm	4 mm	
	S 105/4 FSG/5	○	○	●		105 mm	4 mm	
	S 105/4 FSG/20	○	○	●		105 mm	4 mm	
	S 145/4 FSG/5	○	○	●		145 mm	4 mm	
Straight Cut								
WOOD		S 75/2,8/5	●		●	○	75 mm	2,8 mm
		S 75/2,8/20	●		●	○	75 mm	2,8 mm
	S 105/2,8/5	●		●	○	105 mm	2,8 mm	
	S 105/2,8/20	●		●	○	105 mm	2,8 mm	
	S 145/2,8/5	●		●	○	145 mm	2,8 mm	
Curves								
	S 75/1,4 K/5		○		○	75 mm	1,4 mm	
	S 75/4 K/5		●			75 mm	4 mm	
	S 75/4 K/20		●			75 mm	4 mm	
Fine Cut								
	S 75/2,5/5	●			●	75 mm	2,5 mm	
	S 75/2,5/25	●			●	75 mm	2,5 mm	
	S 75/2,5 R/5	●			●	75 mm	2,5 mm	

(Dentatura a coltello)

	Spessore materiale mm	Confezione	Prezzo €*	Cod. prodotto								
					Legno massiccio	Pannelli di truciolato / pannelli a sandwich, compensato grezzo	Pannelli truciolari rivestiti, pannelli a sandwich impiattacciati	Pannelli in resina melaminica (Trespa®, Resopal®), laminati	Materie plastiche rinforzate in fibra, PRFV	Materie plastiche morbide, PVC	Materie plastiche piene, vetro acrilico (Plexiglas®)	Profili in plastica, vetro acrilico (Plexiglas®)
	30 mm	5 Pezzi	9,90 12,08	204305	●	●	●					
	30 mm	25 Pezzi	38,30 46,73	204306	●	●	●					
	30 mm	100 Pezzi	133,60 162,99	204346	●	●	●					
	60 mm	5 Pezzi	15,70 19,15	204315	●	●	●					
	30 mm	5 Pezzi	21,40 26,11	204316	●	●	●					
	30 mm	20 Pezzi	71,90 87,72	204317	●	●	●					
	60 mm	5 Pezzi	28,40 34,65	204327	●	●	●					
	60 mm	20 Pezzi	92,30 112,61	204332	●	●	●					
	100 mm	5 Pezzi	33,00 40,26	204335	●	●	●					
	30 mm	5 Pezzi	17,60 21,47	204260	●	●	●					
	30 mm	20 Pezzi	59,40 72,47	204261	●	●	●					
	60 mm	5 Pezzi	23,70 28,91	204262	●	●	●					
	60 mm	20 Pezzi	78,30 95,53	204263	●	●	●					
	100 mm	5 Pezzi	27,60 33,67	204264	●	●	●					
	10 mm	5 Pezzi	12,50 15,25	204267	●	●	●					
	30 mm	5 Pezzi	13,30 16,23	204265	●	●	●					
	30 mm	20 Pezzi	44,50 54,29	204266	●	●	●					
	30 mm	5 Pezzi	14,10 17,20	204256	●	○	●			○	○	
	30 mm	25 Pezzi	57,40 70,03	204257	●	○	●			○	○	
	30 mm	5 Pezzi	14,30 17,45	204259	●	○	●			○	○	

ideale ●
adatto ○

* Prezzi consigliati dal costruttore, non vincolanti. I prezzi del rivenditore potrebbero risultare differenti.
IVA esclusa. | IVA inclusa.

02 Taglio

Passo denti, taglio e materiale



denti sfalsati per un taglio veloce



lama rettificata conicamente per tagli puliti



acciaio per utensili HCS: la qualità standard per tutti i tipi di legno



bimetallo HS: resistente alle alte temperature e all'usura

Caratteristiche



metallo duro: resistente alle alte temperature e all'usura



schegge HM saldate, fini



lama grossa o lama fine. Regola generale: almeno 3 denti in presa













lama ondulata, denti fresati

	Solid Materials	Tagli dritti	Tagli curvi	tagli perpendicolari	Tagli puliti e senza strappi	Lunghezza della lama	Spazio tra i denti
PLASTICS	HS 75/3 BI/5	○	○			75 mm	3 mm
	Profile						
	S 75/1,5/5	○	○			75 mm	1,5 mm
	Laminate						
	HM 90/3,3	●				90 mm	3,3 mm
METAL	Acciaio / Acciaio inossidabile						
	HS 75/1,2 BI/5	●				75 mm	1,2 mm
	HS 75/1,2 BI/20	●				75 mm	1,2 mm
	HS 105/1 BI/5	●				105 mm	1 mm
	Sandwich Materials						
	HS 155/1,2 BI/5	●				155 mm	1,2 mm
BUILDING MATERIALS	ABRASIVE MATERIALS						
	HM 75/4,5	○	●			75 mm	4,5 mm
	Ceramics						
	R 54 G Riff	○	○				54 mm
	Insulation						
	S 155/W/3	○	○				155 mm
	Assortimento lame di seghetto Wood						
	STS-Sort/25 W						75 mm

Indice:

5 x Wood Basic: S 75/4
 5 x Wood Universal S 75/4 FSG
 5 x Wood Straight Cut S 75/2,8
 5 x Wood Curves S 75/4 K
 5 x Wood Fine Cut S 75/2,5

Spessore materiale mm	Confezione	Prezzo €*	Cod. prodotto	Materie																
				HPL	EPOXY	Plastics				AL		FE	NIROSTA STAINLESS INOX							
 30 mm	5 Pezzi	23,00 28,06	204336			○	●	●		○	○									
 30 mm	5 Pezzi	14,10 17,20	204268				●		●											
 30 mm	1 Pezzi	31,40 38,31	204269	●																●
 20 mm	5 Pezzi	19,20 23,42	204270							●	●	●		●						
 20 mm	20 Pezzi	64,80 79,06	204271							●	●	●		●						
 40 mm	5 Pezzi	24,00 29,28	204272							●	●	●		●						
 110 mm	5 Pezzi	30,50 37,21	204337							●	●	●	●							
 30 mm	1 Pezzi	21,40 26,11	204343	●	●															●
 8 mm	1 Pezzi	9,50 11,59	204344		●					○	○				●					
 110 mm	3 Pezzi	16,90 20,62	204345																	●
 30 mm	25 Pezzi	60,10 73,32	204275																	

ideale ●
adatto ○

* Prezzi consigliati dal costruttore, non vincolanti. I prezzi del rivenditore potrebbero risultare differenti. IVA esclusa. | IVA inclusa.

Per tagliare con grande precisione.

Le seghe ad affondamento TS 55 F, TSC 55 K e TS 75.



Per risultati di alta qualità

Ovunque occorran tagli puliti e privi di schegge, utilizzate il binario di guida. Fissata con le ganasce di guida, regolabili senza l'uso di attrezzi, la sega ad affondamento vi scorrerà senza alcun gioco.



Lavorare con la minima propagazione di polvere

Il manicotto di aspirazione regolabile con raccordo CLEANTEC garantisce un inserimento sicuro del tubo di aspirazione sull'utensile. Abbinato ad un'unità mobile di aspirazione Festool, aspira i trucioli già nel punto in cui si formano. Per lavorare in modo sano e pulito.



Tagli perfetti

Ad esempio sui piani per cucina, i tagli ad affondamento devono seguire con precisione la linea di tracciatura. La finestrina trasparente permette una visibilità ideale sulla marcatura finale, ad esempio negli angoli.

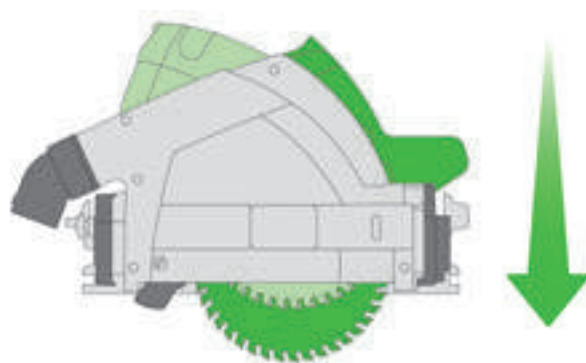

Principio di funzionamento delle seghe ad affondamento

La lama affonda nel materiale fino a una profondità di taglio preimpostata. Dopo il taglio la lama rientra completamente nell'alloggiamento.

Per tagli di troncatura rapidi e precisi.

Le seghe circolari portatili HK 55, HKC 55 e HK 85.



Tagli rapidi e dall'angolazione precisa

Un semplice clic... Fatto! Le seghe circolari portatili sono collegabili con grande facilità al binario di troncatura binario di troncatura FSK. Così, in pochi movimenti, otterrete un pratico e maneggevole sistema di taglio e troncatura. Per tagliare a misura assicelle e travi in modo semplice e veloce.



La tuttofare per le costruzioni in legno

Taglio a misura di legno massello, lavorazioni a misura, taglio a misura di assi, elementi squadrati in legno o travi: con le seghe circolari portatili Festool, in combinazione con binario di troncatura, binario di guida, battuta parallela o a mano libera, taglierete a misura senza fatica.

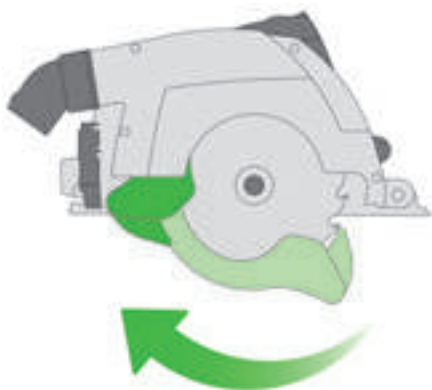

Principio di funzionamento delle seghe circolari portatili

La lama è fissata alla profondità di taglio impostata durante il taglio. Per proteggere l'utilizzatore, il pezzo da lavorare e la lama, quest'ultima è coperta da una cappa oscillante.



Maggiore indipendenza

Per una maggiore mobilità nelle costruzioni in legno: la sega circolare portatile a batteria con binario di troncatura FSK dimostra ciò che oggi possa fare una sega in cantiere, anche senza prese di corrente, né cavi da trascinare.

Niente più contraccolpi pericolosi. La tecnologia KickbackStop.

Festool ha migliorato in maniera importante la nuova generazione di seghe ad affondamento a batteria TSC 55 K e i nuovi QUADRIVE, oltre ad aver aggiunto l'intelligente KickbackStop. Più veloce di un batter d'occhio, un sensore rileva il blocco dell'utensile e arresta il motore in una frazione di secondo. Questo riduce al minimo il rischio di lesioni.





Potente con maggiore sicurezza.

Il sistema elettronico KickbackStop contrasta la pericolosa torsione del polso in caso di inceppamento o blocco del trapano avvitatore, garantendo maggiore sicurezza durante il lavoro. Un sensore nell'elettronica controlla permanentemente la velocità nel movimento di rotazione e l'angolo di torsione. In caso di blocco dell'utensile, la macchina si spegne se le condizioni sono critiche.

>> Pagina 188



Il nostro capolavoro. Ora con esclusivo KickbackStop.

Durante il taglio con la TSC 55 K, il cuneo di scansione del KickbackStop viene posizionato sui binari di guida o sul materiale da lavorare. Se si verifica un contraccolpo durante l'affondamento nel pezzo o durante il taglio, questo viene immediatamente rilevato dal cuneo di tastaggio del KickbackStop e viene azionato un arresto rapido. Il movimento all'indietro della sega ad affondamento verso l'utente viene fermato e il rischio di lesioni è ridotto al minimo.

>> Pagina 48



Online

Per gli appassionati di tecnologia

L'animazione del KickbackStop e ulteriori informazioni su www.festool.it/kickbackstop

Il nostro capolavoro. E miglioramenti decisivi

Le seghe ad affondamento con profondità di taglio da 55 mm.

Milioni di prodotti venduti non mentono: le seghe ad affondamento Festool hanno sempre impressionato per i loro tagli assolutamente precisi, le massime prestazioni e l'estrema durata. La rinomata affidabilità rimane invariata: la velocità di lavoro senza precedenti è nuova. La nuova generazione di lame garantisce una perfetta qualità di taglio ora due volte ancora più velocemente.

NOVITÀ



Sega ad affondamento TS 55 F

La versione con cavo. Tagli a immersione fino a 55 mm di spessore del materiale in assoluta precisione, con elevate prestazioni e un'enorme durata.

Sega ad affondamento a batteria TSC 55 K

La migliore sega ad affondamento a batteria ancora più sicura: l'esclusivo KickbackStop non protegge solo il pezzo in lavorazione, ma riduce anche al minimo il rischio di lesioni.

NOVITÀ



Motore EC-TEC
senza spazzole



Più sicurezza, più comfort

il cuneo di guida con alloggiamento su molla fuoriesce a monte della lama evitando fastidiosi incastri e facilitando il riposizionamento della lama nel taglio esistente.

Tagli perfetti senza ulteriori ripassature

Con il paraschegge applicabile, in combinazione con i binari di guida si riesce a tagliare praticamente senza schegge anche su entrambi i lati superiori.



Spinta eccezionale

La forza concentrata della nostra sega ad affondamento consente al lavoro di progredire fino a due volte più velocemente e con una maggiore durata della lama. La nostra nuova generazione di lame colpisce per la sua combinazione di massime prestazioni di taglio e perfetta qualità di taglio.



Risultati perfetti

Le lame perfettamente adattate alle nostre seghe a affondamento, offrono, grazie alla combinazione di spessore lama ridotto, forme dei denti e denti della lama in metallo duro, una maggiore prestazione di taglio e una maggiore durata – con una qualità di taglio uniformemente perfetta.

Nuova sega ad affondamento a batteria. **Con esclusiva tecnologia KickbackStop.**

Il KickbackStop integrato riduce il rischio di lesioni dovute al contraccolpo durante il taglio o durante l'affondamento nel pezzo. Ferma la lama del TSC 55 K più velocemente di un battito di ciglia. La sega è di nuovo pronta per l'uso subito dopo l'innesco senza alcuna sostituzione o costi aggiuntivi.



Maggiori informazioni sulla tecnologia KickbackStop a pagina 46

Precisa al millimetro.

La sega ad affondamento con profondità di taglio da 75 mm.

Fedeli alla linea tracciata. Precisa al millimetro. Tagli senza strappi. Con la potenza giusta per ogni tipo di materiale eppure leggera e facile da manovrare. E con motore dotato di triplo cuscinetto, con Elettronica MMC, per una durata eccezionale. La TS 75 unisce forza ed estrema maneggevolezza in un utensile compatto.

Sega ad affondamento TS 75

Tagli ad affondamento precisi sino a uno spessore di 75 mm.



Massima qualità del taglio

Per risultati prestigiosi: il binario di guida, indispensabile per chi desidera margini di taglio puliti e senza strappi. Fissata con ganasce di guida regolabili senza utensili, la TS 75 trasla assolutamente senza gioco.



Affondamento sicuro e pulito

Il cuneo fendilegno è caricato elasticamente e rientra automaticamente nel corpo macchina nell'applicazione sul pezzo. Ad affondamento avvenuto, il cuneo si sposta nella scanalatura del taglio, evitando così il bloccaggio della lama. Ne consegue che il cuneo fendilegno è sempre montato sulla sega e garantisce una sicurezza costante.









Dati tecnici	TS 55 F	TSC 55 K	TS 75
Potenza (W)	1.200	–	1.600
Tensione batteria (V)	–	18/36	–
Giri a vuoto (min ⁻¹)	2.000 – 5.800	2.650 – 3.800/5.200	1.350 – 4.400
Diametro della lama (mm)	160	160	210
Angoli (°)	-1 – 47	-1 – 47	0 – 47
Profondità di taglio (mm)	0 – 55	0 – 55	0 – 75
Profondità di taglio a 45° (mm)	43	43	55
Ø attacco aspirazione polvere (mm)	27/36	27/36	27/36
Capacità batteria (Ah)	–	5,2	–
Peso (kg)	4,5	–	6,2
Peso 1x18V/2x18V (kg)	–	4,6/5,3	–











Applicazioni

Taglio di sfondamento nei piani di lavoro delle cucine	●	●	●
Taglio di porte a misura	●	●	●
Taglio di pannelli truciolari	●	●	●
Taglio a formato di porte esterne fino a 75 mm	○	○	●
Riquadri vetrati per inserti in vetro	●	●	●
Ritagli in vecchi pavimenti in legno	●	●	●
Taglio a misura di pannelli impiallacciati o rivestiti in plastica	●	●	●
Squadatura e taglio a misura di tavolati	○	○	●

ideale ●
adatto ○

02 Taglio

Dotazione		Prezzo €*	Cod. prodotto
TS 55 F	Per tutte le varianti: lama WOOD FINE CUT HW 160x1,8x20 WD42, paraschegge, visore, chiave a brugola da 5 mm, Systainer SYS3 M 337		
	TS 55 FEBQ-Plus	491,00 599,02	576703
	TS 55 FEBQ-Plus-FS binario di guida FS 1400/2	585,70 714,55	577010
TSC 55 K	Per tutte le varianti: lama WOOD FINE CUT HW 160x1,8x20 WD42, paraschegge, visore, sacco raccogli-polvere, chiave a brugola da 5 mm, Systainer SYS3 M 437		
	TSC 55 KEB-Basic senza batteria, senza carica batteria	519,00 633,18	576712
	TSC 55 5,2 KEBI-Plus/XL 2 x Batteria BP 18 Li 5,2 ASI, 2 x caricabatterie rapido TCL 6	799,00 974,78	576714
	TSC 55 5,2 KEBI-Plus/XL-FS 2 x Batteria BP 18 Li 5,2 ASI, 2 x caricabatterie rapido TCL 6, binario di guida FS 1400/2	893,70 1.090,31	577006
TS 75	Per tutte le varianti: lama WOOD UNIVERSAL HW 210x2,4x30 W36, blocco posteriore FS-RSP, paraschegge, chiave a brugola da 5 mm, Systainer SYS 5 TL		
	TS 75 EBQ-Plus	728,00 888,16	561436
	TS 75 EBQ-Plus-FS binario di guida FS 1400/2	822,70 1.003,69	561512

Accessori	Prezzo €*	Cod. prodotto
Battuta parallela Per tutte le varianti: utilizzabile anche come ampliamento del piano, battuta parallela guidata su entrambi i lati, larghezza massima del pezzo da lavorare 100 mm		
 PA-TS 55 per TS 55, TS 55 R, TS 55 F, TSC 55, TSC 55 K	48,10 58,68	491469
 PA-TS 75 per TS 75	55,00 67,10	492243
 Coperchio ABSA-TS 55 per TS 55, TS 55 R, TS 55 F, TSC 55, TSC 55 K, utilizzabile anche come battuta per le fughe, copertura per ottimizzare l'aspirazione della polvere, larghezza fuga TS 55 15 - 46 mm	47,60 58,07	491750
Paraschegge Per tutte le varianti: utilizzabile con e senza il binario di guida, per limitare le scheggiature sul lato destro della lama, confezione 5 Pezzo		
 SP-TS 55 R/5 per TS 55 R, TS 55 F, TSC 55, TSC 55 K	14,40 17,57	499011
 SP-TS 55/5 per TS 55 e TS 75	14,40 17,57	491473
 Dispositivo di eliminazione del contraccolpo FS-RSP per TS 55, TS 55 R, TS 55 F, TSC 55, TSC 55 K, TS 75, HKC 55, HK 55, ATF 55, AP 55, AT 65, AP 65, AP 85, utilizzabile anche come fermo guida, utilizzato come fermo posteriore e anteriore sul binario di guida FS/2	16,80 20,50	491582
 Binari di guida da pagina 59		
 Batterie e tecnologia di ricarica da pagina 28		
 Sacco raccogli-polvere SB-TSC per TSC 55, TSC 55 K, HKC 55, ripiegabile per un trasporto di ingombro ridotto, per tutti i tipi di legno, con tappo	34,70 42,33	500393
 Lame per seghe circolari da pagina 76		

Da oggi, il taglio sarà ancora migliore.
Con sistema.

Ciò che già convince come utensile singolo, entusiasma all'interno di un sistema. Che si tratti di binario di guida, falsa squadra, battuta parallela o piano multifunzione, oppure di un agevole collegamento al sistema di aspirazione. Tutto interagisce al meglio, ottimizzando il vostro lavoro.

Ulteriori informazioni a pag. 316



* Prezzi consigliati dal costruttore, non vincolanti. I prezzi del rivenditore potrebbero risultare differenti. IVA esclusa. I IVA inclusa.

Versatilità per le costruzioni in legno – anche con batteria.

Le seghe circolari portatili con profondità di taglio da 55 mm.

Il sistema di taglio e troncatura, per una maggiore indipendenza, unisce precisione ed efficienza con elevata facilità di utilizzo, ergonomia ottimale e facilità d'uso. Caratteristiche quali ad esempio la regolazione della profondità di taglio con funzione di affondamento, telecomando della cappa oscillante, cuneo di guida e cambio della lama FastFix offrono le migliori condizioni di lavoro. E la troncatrice FSK consente di eseguire tagli esatti e a assolutamente ripetibili.

Sega circolare portatile

HK 55

La versione con cavo. Per tagli longitudinali e trasversali fino a spessore del materiale di 55 mm. Il potente motore da 1.200 W con controllo della potenza elettronico garantisce una potenza costante durante il taglio.



Motore EC-TEC senza spazzole



Sega a batteria a cappa oscillante

HKC 55

Mobilità e indipendenza in ogni situazione con il motore EC-TEC brushless combinato con la potente batteria agli ioni di litio da 18 V per le massime prestazioni di taglio. Per tagli longitudinali e trasversali fino a spessore del materiale di 55 mm.





Perfetta ripetibilità
Binario di troncatura FSK, per eseguire tagli di troncatura in modo rapido, maneggevole e dall'angolazione precisa.



Cuneo fendilegno per la massima sicurezza

Il cuneo fendilegno consente di tagliare senza ostacoli, senza tensioni e quindi in modo sicuro. Infatti, è integrato nella cappa oscillante con supporto a molla, consente quindi di realizzare anche tagli ad affondamento in modo sicuro e senza ostacoli.



Il comando remoto per cappa oscillante

Per consentire una libera visuale sulla lama, la cappa oscillante si può spostare dall'impugnatura anteriore verso il retro, in modo da liberare la lama stessa. E durante l'operazione, le mani restano sempre ad una distanza sicura dalla lama.



Linea di tracciatura = taglio

Lavoro preciso anche per tagli obliqui fino a 50°. Lavorando in combinazione con binario di guida o di taglio, la linea di tracciatura rimane sempre uguale all'angolo di taglio anche nel taglio di smussatura.

**Perfetta ripetibilità.
Il binario per tagli diagonali FSK.**

Le HK 55, HKC 55 e HK 85 sono collegabili con grande facilità al binario di troncatura FSK, disponibile in tre diverse lunghezze. Così, otterrete in un battibaleno un pratico e maneggevole sistema di taglio e troncatura, per tagli rapidi e dall'angolazione precisa.

Ulteriori informazioni a pag. 59

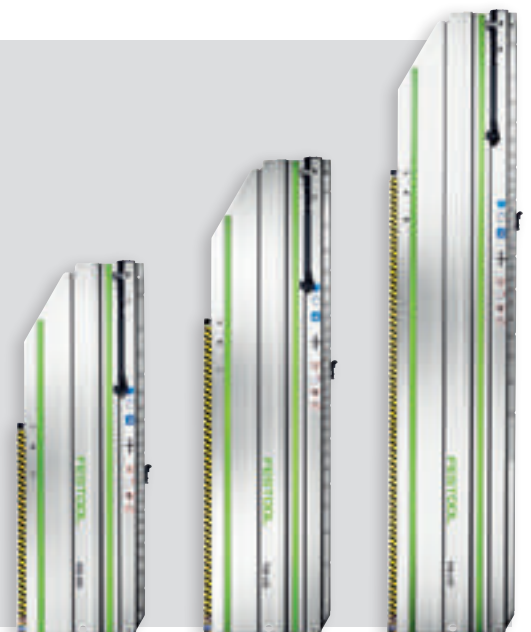

La tuttofare nelle costruzioni in legno.

La sega circolare portatile con profondità di taglio da 85 mm.

Che si tratti di taglio a misura di legno massello, di preparazione di travi, taglio di tavole, legnami squadrati a formato o assi, taglio di tenoni o di pannelli di qualsiasi tipo: la robusta HK 85, con i suoi 1.900 Watt è la combinazione ideale di potenza e comfort con innumerevoli dettagli in dotazione e accessori esclusivi. Gestione sicura e comoda grazie all'impostazione della profondità di taglio con funzione di affondamento, comando remoto della cappa oscillante e cuneo di guida.

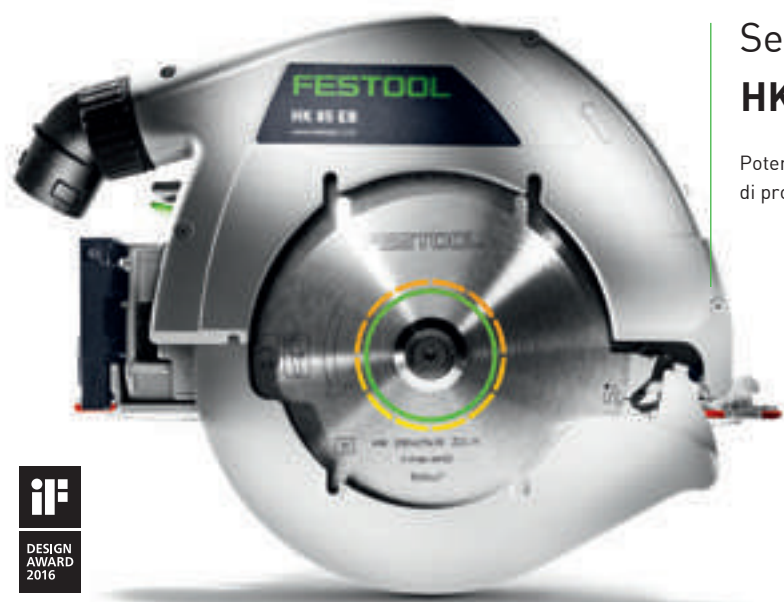

Sega circolare portatile HK 85

Potente sega circolare con 85 mm di profondità di taglio.



Dalla sega circolare alla fresa per scanalature

Con il kit di conversione fresa per scanalature, la versatile HK 85 diventa una fresa per scanalature trasversali e longitudinali e quindi la soluzione universale. Per scanalature di larghezza da 16 mm a 25 mm e profondità da 0 a 35 mm.











Linea di tracciatura = taglio

Lavoro preciso anche per tagli obliqui fino a 60°. Lavorando in combinazione con binario di guida o di taglio, la linea di tracciatura rimane sempre uguale all'angolo di taglio anche nel taglio di smussatura.



Dati tecnici	HK 55	HKC 55	HK 85
Potenza (W)	1.200	-	1.900
Tensione batteria (V)	-	18	-
Giri a vuoto (min ⁻¹)	2.000 - 5.400	4.500	3.500
Diametro della lama (mm)	160	160	230
Angoli (°)	0 - 50	0 - 50	0 - 60
Profondità di taglio 0°; 90° (mm)	0 - 55	0 - 55	0 - 86
Profondità di taglio a 45°/50° (mm)	42/38	42/38	-
Profondità di taglio a 45°/60° (mm)	-	-	62/47
Ø attacco aspirazione polvere (mm)	27/36	27/36	27/36
Capacità batteria (Ah)	-	5,2	-
Peso (kg)	4,4	-	6,8
Peso con batteria (kg)	-	4,1	-

Dotazione	Prezzo €*	Cod. prodotto
HK 55 Per tutte le varianti: lama WOOD STANDARD HW 160x1,8x20 W18, chiave a brugola da 5 mm, Systainer SYS3 M 337		
 HK 55 EBQ-Plus	375,00 457,50	576121
 HK 55 EBQ-Plus-FS binario di guida FS 1400/2	469,70 573,03	576126
 HK 55 EBQ-Plus-FSK 420 binario per troncatura FSK 420	544,90 664,78	576131
HKC 55 Per tutte le varianti: lama WOOD STANDARD HW 160x1,8x20 W18, chiave a brugola da 5 mm, Systainer SYS3 M 337		
 HKC 55 EB-Basic senza batteria, senza carica batteria	366,00 446,52	576163
 HKC 55 5,2 EBI-Plus-SCA 2 x Batteria BP 18 Li 5,2 ASI, caricabatterie rapido SCA 8	656,00 800,32	576165
 HKC 55 5,2 EBI-Set-FSK 420 2 x Batteria BP 18 Li 5,2 ASI, caricabatterie rapido SCA 8, binario per troncatura FSK 420	825,90 1.007,60	576169
HK 85 Per tutte le varianti: lama WOOD STANDARD HW 230x2,5x30 W24, battuta parallela, chiave a brugola da 5 mm, Systainer SYS3 M 437		
 HK 85 EB-Plus	629,00 767,38	576147
 HK 85 EB-Plus-FS binario di guida FS 1400/2	723,70 882,91	576138

* Prezzi consigliati dal costruttore, non vincolanti. I prezzi del rivenditore potrebbero risultare differenti.
IVA esclusa. I IVA inclusa.
 I valori per quanto riguarda le vibrazioni ed emissioni sono reperibili nelle istruzioni d'uso al sito www.festool.it

02 Taglio

Applicazioni	HK 55	HKC 55	HK 85
Taglio a misura di listelli tetto	●	●	-
Taglio di assi	●	●	○
Taglio di truciolati	●	●	○
Taglio di tenoni su travi	●	●	●
Taglio di travi	-	-	●
Intestazione di travi e travetti per coperture	-	-	●
Taglio a misura di elementi stratificati	-	-	●

ideale ●
adatto ○

Accessori	Prezzo €*	Cod. prodotto
Binario per tagli diagonali Per tutte le varianti: per HKC 55, HK 55, HK 85, morsetto FSZ 120		
 FSK 250 lunghezza di taglio 250 mm, angoli -45 – +60°, peso 0,98 kg	147,20 179,58	769941
 FSK 420 lunghezza di taglio 420 mm, angoli -60 – +60°, peso 1,26 kg	169,90 207,28	769942
 FSK 670 lunghezza di taglio 670 mm, angoli -60 – +60°, peso 1,63 kg	192,50 234,85	769943
Tasca Per tutte le varianti: custodia di trasporto con cinghie per tracolla		
 FSK420-BAG per FSK 250, FSK 420	55,60 67,83	200160
 FSK670-BAG per FSK 670	66,90 81,62	200161
 Dispositivo di eliminazione del contraccolpo FS-RSP per TS 55, TS 55 R, TS 55 F, TSC 55, TSC 55 K, TS 75, HKC 55, HK 55, ATF 55, AP 55, AT 65, AP 65, AP 85, utilizzabile anche come fermo guida, utilizzato come fermo posteriore e anteriore sul binario di guida FS/2	16,80 20,50	491582
Battuta parallela		
 PA-HKC 55 per HKC 55, HK 55, utilizzabile anche come ampliamento del piano, battuta parallela guidata su entrambi i lati	46,50 56,73	576912
 PA-HK 85 per HK 85, utilizzabile anche come ampliamento del piano, battuta parallela guidata su entrambi i lati	54,40 66,37	576911
 PA-A-HK 85 per HK 85, riscontro parallelo incavato con battute sui due lati	88,40 107,85	574670
 Dispositivo di fresatura VN-HK85 130X16-25 per HK 85, per la fresatura di scanalature trasversali e longitudinali; profondità di fresatura di 0 – 35 mm e larghezza regolabile di 16 – 25 mm, lame reversibili HW-WP 14x14x2, fresa per scanalature Ø 130 x 16-25 mm, cuffia di protezione (fissa), cuffia di protezione (mobile), Flangia di bloccaggio, Controflangia, Distanziatori, Systainer SYS3 M 137, Ø attacco aspirazione polvere 36 mm, peso 0,9 kg	531,80 648,80	576803
 Lama reversibile HW-WP 14x14x2/12 per fresa per scanalature HK 85, misure (L x P x H) 14 x 14 x 2 mm, confezione 12 Pezzo	65,90 80,40	574671
 Binari di guida da pagina 59		
 Batterie e tecnologia di ricarica da pagina 28		
 Sacco raccogli-polvere SB-TSC per TSC 55, TSC 55 K, HKC 55, ripiegabile per un trasporto di ingombro ridotto, per tutti i tipi di legno, con tappo	34,70 42,33	500393
 Lame per seghe circolari da pagina 76		

Il binario di guida FS.

Guida sicura e perfettamente dritta della macchina.

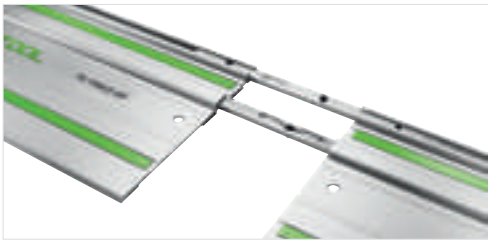

Collegare in comodità

Il raccordo di giunzione auto-allineante rende l'accoppiamento dritto dei binari di guida veloce e conveniente. Per tagli lunghi e dritti.

Nessuno strappo

Il labbro in gomma direttamente sulla linea di tracciatura impedisce, come paraschegge, la scheggiatura sui bordi, anche con tagli angolari.

Precisione in ogni angolo

La battuta angolare per i binari di guida – per tagli angolari precisi e rapidi. Gli angoli da -60° a $+60^\circ$ possono essere impostati con alta precisione e ripetibilità.

Il binario per tagli diagonali FSK.

Tagli di troncatura rapidi, guidati e dall'angolazione precisa.



Il sistema di riscontro

il perno di appoggio fisso e il riscontro regolabile consentono di ripetere con precisione tagli angolari da -60° a $+60^\circ$. Per semplificare il lavoro, le regolazioni per gli angoli più frequenti sono dotati di un'apposita scanalatura d'innesto nel binario.

Chiusura rapida

Le seghe circolari si possono collegare e scollegare al/dal binario di taglio in un battibaleno, a seconda se desiderate tagliare con la guida o a mano libera.

Funzione di ritrazione

Affinché siate sempre pronti al lavoro, il binario di troncatura è dotato di regolazione riscontro e di un cavo in gomma integrato, che riporta le seghe nella posizione iniziale.

Risultati precisi e varietà di applicazioni, ora anche a batteria: una combinazione perfetta.

La troncatrice a trazione compatta KAPEX con profondità di taglio da 60 mm.

Le troncatrici radiali KAPEX KS 60 e KSC 60 offrono tagli trasversali di alta precisione e un'enorme varietà di applicazioni grazie ad angoli di smussatura fino a 60 gradi su entrambi i lati e angoli d'inclinazione fino a 47 gradi su entrambi i lati. La guida a doppia colonna con due cuscinetti assicura una guida della lama precisa e senza attrito: ogni taglio è perfetto, senza oscillazioni o sobbalzi.



Troncatrice radiale KAPEX KS 60



Rinuncia a tutto ciò che è superfluo per il montaggio. Ad esempio ad ogni grammo di peso. Convince per le impugnature ergonomiche, l'avvolgimento cavi integrato e il fissaggio per il trasporto.

Troncatrice radiale a batteria KAPEX KSC 60

Con la massima potenza della batteria: Il motore EC-TEC brushless in combinazione con il sistema a doppia batteria assicura una resistenza quasi infinita.

NOVITÀ



Motore EC-TEC
senza spazzole



Massima precisione

Con doppio supporto su cuscinetti a sfera: la guida a doppia colonna Festool garantisce una guida sicura e senza difficoltà della lama e la massima precisione – senza oscillazioni o sobbalzi.



Visuale ottimale sulla traccia

La luce radente LED trasferisce l'ombra della lama come visualizzazione precisa della linea di taglio sul materiale.



Mobilità illimitata

Con maniglie in posizione ergonomica, avvolgicavo e sicura per il trasporto. Inoltre estremamente compatta nella forma grazie alle barre di trasporto a filo e con peso ridotto.



Potenza massima, resistenza quasi infinita

Nessuna differenza evidente: la combinazione di motore EC-TEC brushless e sistema a doppia batteria (2 x 18V) rende la KSC 60 straordinariamente potente come una macchina collegata alla rete e, al tempo stesso, con piena libertà.

Un accessorio intelligente:
Risparmia tempo e previene errori.

La falsa squadra per un rilevamento rapido di angoli interni ed esterni e poi per un trasferimento semplice ed esatto sulla sega.

Ulteriori informazioni a pag. 65



Fuoriclasse in ogni dettaglio.

La troncatrice radiale KAPEX fino a 120 mm di profondità di taglio.

Compatta, leggera, imbattibile per comfort e versatilità. Per risultati precisi in laboratorio o sul luogo di montaggio. Massima precisione grazie alla guida a doppia colonna e alla regolazione millimetrica.



Troncatrice radiale KAPEX KS 120

Con laser a doppia linea per la marcatura esatta, regolazione fine per l'impostazione millimetrica dell'angolo della lama e posizione speciale di troncatura integrata per profondità di taglio fino a max. 120 mm.



Ancora più comfort

La KS 120 dispone di una regolazione di precisione per l'impostazione millimetrica dell'angolo di taglio. Come per tutti gli elementi di comando importanti, regolabile in modo comodo e rapido da davanti.



Fuoriclasse in ogni dettaglio

La KS 120 dispone di un laser a doppia linea per la marcatura precisa del taglio.



Generosamente dimensionata e con doppio supporti su cuscinetti a sfera

La guida a doppia colonna Festool garantisce una guida sicura e senza difficoltà della lama e la massima precisione.



Dati tecnici	KS 60	KSC 60	KS 120
Potenza (W)	1.200	–	1.600
Tensione batteria (V)	–	18/36	–
Giri a vuoto (min ⁻¹)	1.300 – 3.500	1.300 – 1.800/3.500	1.400 – 3.400
Diametro della lama (mm)	216	216	260
Profondità di taglio 90°/90° (mm)	305 x 60	305 x 60	305 x 88
Profondità di taglio 45°/90° (mm)	215 x 60	215 x 60	215 x 88
Profondità di taglio speciale 90°/90° (mm)	–	–	60 x 120
Profondità di taglio 45°/45° (sinistra) (mm)	215 x 40	215 x 40	215 x 55
Profilo sagomato taglio diagonale a 45°/90° (mm)	–	–	168
Angolo d'inclinazione (°)	47/46	47/46	47/47
Angolo di smussatura (°)	60/60	60/60	50/60
Ø attacco aspirazione polvere (mm)	27/36	27/36	27/36
Capacità batteria (Ah)	–	5,2	–
Peso (kg)	17,8	–	23,1
Peso 1x18V/2x18V (kg)	–	17,1/18,5	–

Applicazioni

Troncatura di travi e tavole con spessore fino a 60 mm	●	●	●
Troncatura di travi e travetti con spessore fino a 88 mm	–	–	●
Segare pannelli, laminati e listelli	●	●	●
Troncatura di profilati di alluminio ed altri metalli non ferrosi	●	●	●
Taglio di scanalature con profondità definita	●	●	●
Taglio di battiscopa e profili con altezza fino a 120 mm	–	–	●
Adattare i battiscopa sulla bisettrice dell'angolo	○	○	○

ideale ●
adatto ○



Ancora più mobile con il carrello: Adatto a tutti i modelli KAPEX.









Il carrello porta tutti i modelli KAPEX ad un'altezza di lavoro che risparmia la schiena e, grazie alla sua ben studiata meccanica a cerniera, viene montato in modo facile e veloce. Le battute supplementari consentono di lavorare con precisione con lunghezza di taglio fino a 2,4 m grazie al braccio.





Ulteriori informazioni a pag. 64











02 Taglio

Dotazione		Prezzo €*	Cod. prodotto
KS 60	Per tutte le varianti: lama WOOD UNIVERSAL HW 216x2,3x30 W36, morsetto FSZ 120, chiave a brugola da 6 mm		
	KS 60 E	696,00 849,12	561683
	KS 60 E-Set Luce radente LED, Falsa squadra SM-KS, Rialzo A-SYS-KS 60	806,00 983,32	561728
	KS 60 E-UG-Set/XL Luce radente LED, Falsa squadra SM-KS, Rialzo A-SYS-KS 60, carrello, Battuta KA-UG-KS R/L	1.654,90 2.018,98	574789
KSC 60	Per tutte le varianti: lama WOOD UNIVERSAL HW 216x2,3x30 W36, morsetto FSZ 120, Luce radente LED, Falsa squadra SM-KS, Rialzo A-SYS-KS 60, sacco raccogli-polvere, chiave a brugola da 6 mm		
	KSC 60 EB-Basic	850,00 1.037,00	576847
	KSC 60 EB 5,2 I-Plus Set Energia SYS 18V 2x5,2/TCL 6 DUO	1.143,00 1.394,46	577174
	KSC 60 EB 5,2 I-UG-Set Set Energia SYS 18V 2x5,2/TCL 6 DUO, carrello, Battuta KA-UG-KS R/L	1.992,00 2.430,24	577178
KS 120	Per tutte le varianti: lama WOOD UNIVERSAL HW 260x2,5x30 W60, Falsa squadra SM-KS, morsetto, chiave a brugola da 6 mm		
	KS 120 REB	1.348,00 1.644,56	575302
	KS 120 REB-Set-UG carrello, battuta KA-UG-R/L, regolazione riscontro, prolunga telescopica con scala, gamba pieghevole	2.196,90 2.680,22	575313
	KS 120 REB-Set-MFT piano multifunzione MFT KAPEX, fermo laterale AB-KA-UG, battuta KA-UG-R/L, set di bloccaggio, regolazione riscontro, prolunga telescopica con scala, gamba pieghevole	2.317,50 2.827,35	576663

Accessori per la troncatrice a trazione KS 60 e KSC 60		Prezzo €*	Cod. prodotto
	Battuta Per tutte le varianti: per KS 60, KSC 60, da utilizzarsi congiuntamente al basamento Festool UG-KAPEX KS 60, regolazione riscontro, prolunga telescopica con scala, gamba pieghevole, scala graduata, lunghezza braccio (senza prolunga estratta) 1.480 mm, lunghezza massima 2.400 mm		
	KA-UG-KS 60-L peso 4,6 kg	233,50 284,87	201907
	KA-UG-KS 60-R peso 4,6 kg	233,50 284,87	201908
	KA-UG-KS 60-R/L composto dalle battute KA-UG-L e KA-UG-R	466,50 569,13	201909
	Piastra di adattamento UG-AD-KS 60 per KS 60, KSC 60, Piastra adattatrice incluso il garage porta-lame per il fissaggio della KS 60 sul basamento UG-KAPEX KS 60	114,20 139,32	202056
	Carrello Per tutte le varianti: per KS 60, KSC 60, facile chiusura per il trasporto, altezza utile 900 mm		
	UG-KS 60 peso 13 kg	382,40 466,53	200129
	UG-KA-KS 60 Set (riscontri di troncatrice KA-UG-R e KA-UG-L compresi nella dotazione di fornitura), carrello, Battuta KA-UG-KS R/L, peso 21 kg	848,90 1.035,66	202055
	Rialzo A-SYS-KS 60 per KS 60, KSC 60, piedini intermedi per portare la KS 60 all'altezza di un Systainer SYS 1 T-LOC e Classic, Altezza piano=Systainer: i pezzi lunghi possono essere comodamente appoggiati a terra durante la lavorazione, per il montaggio a posteriore della KS 60, sin da ora in dotazione con le versioni in set KS 60	31,60 38,55	500121
	Luce di controllo SL-KS 60 per KS 60, Luce radente LED per la visualizzazione precisa della linea di taglio e una visuale ottimale sulla traccia, per il montaggio a posteriore della KS 60, sin da ora in dotazione con le versioni in set KS 60	53,30 65,03	500120
	Sacco raccogli-polvere SB-KSC per KSC 60, assicura un ambiente di lavoro senza polvere con la massima mobilità	39,00 47,58	577173

Accessori per troncatrice radiale KAPEX KS 120		Prezzo €*	Cod. prodotto
Battuta Per tutte le varianti: per KS 120, KS 88, da utilizzarsi congiuntamente al basamento Festool UG-KAPEX KS 120, scala graduata, regolazione riscontro, prolunga telescopica con scala, gamba pieghevole, lunghezza braccio (senza prolunga estratta) 1.480 mm, lunghezza massima 2.400 mm			
	KA-UG-KS 120-L peso 4,6 kg	233,50 284,87	497353
	KA-UG-KS 120-R peso 4,6 kg	233,50 284,87	497352
	KA-UG-KS 120-R/L composto dalle battute KA-UG-L e KA-UG-R	466,50 569,13	497514
	Fermo laterale AB-KA-UG/2 per KS 120, KS 88, KS 60, KSC 60, battuta per la posa di profili sagomati inclinati, Compatibile solo con battuta carrello KA-UG, confezione 2 Pezzo	98,30 119,93	203356
Carrello Per tutte le varianti: per KS 120, KS 88, facile chiusura per il trasporto, ruote di trasporto, altezza utile 900 mm			
	UG-KAPEX KS 120 peso 10,1 kg	382,40 466,53	497351
	UG-KA-KS 120-Set carrello, battuta KA-UG-R/L, peso 21 kg	848,90 1.035,66	497354

Accessori per troncatrice radiale KAPEX KS 120		Prezzo €*	Cod. prodotto
	Piano multifunzione MFT KAPEX Per l'uso come basamento per KAPEX, occorre set morsetti SZ-KS per il fissaggio, tavolo con piastra forata e gambe ripiegabili, dimensioni piano 869 x 581 mm, altezza/con gambe ripiegabili 180 mm, altezza di lavoro con gambe 790 mm, carico ammissibile 120 kg, peso 19 kg	390,00 475,80	495465
	Regolazione riscontro KA-AR per battute KA-KS 120-L e KA-KS 120-R, per CS 50, CS 70, per porre in battuta i pezzi da lavorare sul dispositivo di troncatrice CS 70 KA, Basis KA 100/200 e KA-KS L/R	34,50 42,09	488560
	Fermo laterale AB-KS 120 per KS 120, KS 88, battuta per la posa di profili sagomati inclinati, serve anche per il fissaggio della battuta di troncatrice KA-KS, compatibile solo con KA-KS, supporto angolare con ampliamento del piano	70,30 85,77	494369
	Morsetto KL-KS 120 per KS 120, KS 88, può essere impiegato a sinistra o a destra, morsetto per il fissaggio dei pezzi in lavorazione, in dotazione con la KS 120, altezza pezzo max. 120 mm	51,40 62,71	494391

Accessori vari		Prezzo €*	Cod. prodotto
	Set morsetti SZ-KS per KS 120, KS 88, KS 60, KSC 60, per avvitare il KS al piano multifunzione	14,70 17,93	494693
	Falsa squadra SM-KS per KS 60, KSC 60, KS 120, falsa squadra per il trasferimento dell'angolo sulla troncatrice, per angoli interni ed esterni, la bisettrice viene generata automaticamente, non sono necessari calcoli	85,00 103,70	200127
	Batterie e tecnologia di ricarica da pagina 28		
	Lame per seghe circolari da pagina 76		

Più leggera, listello dopo listello.

La sega per listelli SYMMETRIC.

La precisione non è mai stata più facile: rilevare l'angolo, trasferirlo, segare sempre in bisettrice senza effettuare calcoli e basta. La SYMMETRIC SYM 70, grazie al sistema di battute che scorrono simmetriche, semplifica decisamente il lavoro. Consente infatti di realizzare con facilità angoli esterni fino a 60° e angoli interni fino a 68°.



Sega per listelli
SYMMETRIC SYM 70

Dati tecnici	SYM 70
Potenza (W)	1.150
Giri a vuoto (min ⁻¹)	2.700 – 5.200
Diametro della lama (mm)	216
Angolo interno (°)	0 – 68
Angolo esterno (°)	0 – 60
Altezza max. listelli (mm)	70
Larghezza max. listelli (mm)	80
Ø attacco aspirazione polvere (mm)	27/36
Peso (kg)	9,6



Tagliare senza calcolo

Più semplice non si può – con la falsa squadra si rileva l'angolo sulla parete o sul pezzo da lavorare, lo si trasferisce sul sistema di battute e si taglia.



Presca sicura





Le ganasce di riscontro di SYMMETRIC possono essere bloccate per evitare che l'angolo impostato si sposti durante il lavoro. Sia gli angoli interni fino a 68° sia quelli esterni fino a 60°, tutto resta nella posizione corretta.

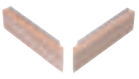

Accessori intelligenti

I piedini supplementari portano il tavolo da lavoro della SYM 70 esattamente all'altezza del Systainer³ M 112 o del SYS 1 T-LOC, che può così essere utilizzato come tavolo da lavoro e sostenere in sicurezza anche i pezzi più lunghi.

Dotazione	Prezzo €*	Cod. prodotto
SYM 70		
 SYM 70 RE lama WOOD FINE CUT HW 216x2,3x30 W48, falsa squadra, Sollevamento EH-SYS-SYM 70, morsetto, chiave a brugola da 5 mm	835,00 1.018,70	574927

Accessori	Prezzo €*	Cod. prodotto
 Inserto per tavolo TE-SYM 70 per SYM 70, confezione 3 Pezzo	21,50 26,23	491054
 Riscontro supplementare ZA-SYM 70 E per SYM 70, per il taglio di strisce, confezione 2 Pezzo	47,70 58,19	491886
 Falsa squadra SM-SYM 70 per SYM 70	30,70 37,45	491053
 Rialzo EH-SYS-SYM 70 per SYM 70, Piedini intermedi per sollevare la SYM 70 all'altezza di un Systainer SYS 1 T-LOC e Classic, Altezza piano = Systainer: i pezzi lunghi possono essere comodamente appoggiati durante la lavorazione, Già contenuto nella dotazione della SYM 70 RE (per la modifica della SYM 70 E)	30,10 36,72	203425
 Lame per seghe circolari da pagina 76		

* Prezzi consigliati dal costruttore, non vincolanti. I prezzi del rivenditore potrebbero risultare differenti. IVA esclusa. | IVA inclusa.

Le tue dita non hanno prezzo!

La sega circolare da banco TKS 80 con tecnologia SawStop-AIM.

Le operazioni di taglio fanno parte del vostro lavoro quotidiano. E voi tenete molto ad ottenere massima precisione e tagli ottimali. Anche con pezzi di grandi dimensioni, desiderate una qualità impeccabile. Abbiamo sviluppato un modello di sega esattamente per le vostre esigenze: la nuova sega circolare da banco TKS 80. La sua fondamentale caratteristica: l'intelligente tecnologia SawStop-AIM, grazie alla quale potrete concentrarvi sul vostro lavoro, penseremo noi a proteggere il vostro strumento più prezioso: le vostre dita.

Sega circolare da banco con tecnologia SawStop-AIM **TKS 80**

La sensibile sensoristica della tecnologia SawStop-AIM integrata garantisce un taglio sicuro.



13.000 infortuni sul lavoro all'anno tra artigiani specializzati nella lavorazione del legno

22% lesioni gravi*



L'associazione tedesca di categoria per l'edilizia BG BAU conferisce il Premio EuroTest alle eccellenze negli ambiti di sicurezza sul lavoro e tutela della salute: nel 2019, anche Festool ha conseguito questo riconoscimento.

La tecnologia SawStop-AIM Riduce il rischio di ferite gravi.

La massima qualità in termini di prodotto e la protezione della vostra salute sono due dei principali fattori trainanti nello sviluppo dei prodotti Festool. Sulla base di tali criteri collaudiamo tutte le innovazioni e valutiamo l'applicazione di nuove tecnologie, al fine di rendere il vostro lavoro quotidiano più semplice, efficiente e sicuro. Miriamo a garantire l'affidabilità degli strumenti Festool anche in futuro. Per questo i nostri ingegneri lavorano già oggi ad innovazioni tecniche per i vostri strumenti di domani.

Online

**Web Special sulla
tecnologia SawStop-AIM:
www.festool.it/sawstop**



Maggior sicurezza

Il cuore della tecnologia consiste in una cartuccia che, mediante un'apposita molla da 500 Newton, spinge nella lama un blocco in alluminio, qualora essa entri in contatto con la pelle umana durante il funzionamento. La lama si arresta entro 5 millisecondi e scompare dalla zona di pericolo ritirandosi nel banco macchina: in tale modo, il sistema previene gravi lesioni da taglio.

Opzione bypass

La tecnologia SawStop-AIM può essere disattivata se necessario. Così con la sega possono essere lavorati anche materiali conduttivi.



Altezza di taglio flessibile

Fino a 80 mm, per grandi sezioni.



Studiata nei minimi dettagli

L'elettronica intelligente del sistema SawStop-AIM sorveglia costantemente lo stato d'esercizio dell'intero sistema: ad esempio, se sia innestata una chiave, o se sia preserrata una cartuccia; oppure, se anche la lama sia montata correttamente, o se la distanza fra il blocco in alluminio e la lama stessa sia corretta.



Massima precisione

Meno strappi sul lato superiore del materiale durante i tagli longitudinali di smussatura, ruotando la lama verso sinistra. Più spazio nella mano e visuale libera sul pezzo.









Lavoro più salubre con un sistema

La cappa di aspirazione con cuffia di aspirazione CLEANTEC consente di lavorare con poca polvere e assicura la visuale libera sul pezzo.

Dati tecnici	TKS 80
Potenza (W)	2.200
Giri a vuoto (min ⁻¹)	1.700 – 3.500
Diametro della lama (mm)	254
Profondità di taglio 90°/45° (mm)	80/56
Inclinazione (°)	-2 / 47
Dimensioni piano (mm)	690 x 580
Altezza tavolo ripiegato (mm)	385
Altezza tavolo aperto (mm)	900
Ø attacco aspirazione polvere (mm)	27/36
Peso (kg)	37

Dotazione	Prezzo €*	Cod. prodotto
TKS 80 Per tutte le varianti: lama WOOD UNIVERSAL HW 254x2,4x30 W40, cartuccia KT-TKS 80, battuta angolare, set d'aspirazione, spingipezzo salvamani, chiave a brugola da 5 mm, chiave inglese SW 50, chiave inglese SW 23		
 TKS 80 EBS	1.822,00 2.222,84	575781
TKS 80 EBS-Set ampliamento VB TKS 80, prolunga VL TKS 80, battuta longitudinale LA TKS 80, carrello scorrevole ST TKS 80	3.027,90 3.694,04	575828

Accessori	Prezzo €*	Cod. prodotto
 Prolunga VL TKS 80 per TKS 80, per il taglio sicuro e preciso in lunghezza, amplia la superficie di appoggio di 580 mm, montaggio e smontaggio più semplice e più veloce, con scala graduata regolabile	264,40 322,57	575825
 Ampliamento VB TKS 80 per TKS 80, per il taglio sicuro e preciso in larghezza, amplia la superficie di appoggio di 411 mm, massimo spessore lama nel taglio longitudinale 680 mm, con scala graduata regolabile, montaggio e smontaggio più semplice e più veloce	371,90 453,72	575840
 Battuta longitudinale LA TKS 80 per TKS 80, con regolazione di precisione per tagli longitudinali precisi, leva di comando anteriore, bloccaggio per un fissaggio sicuro sulla sega circolare da banco, profilo a battuta realizzabile	260,90 318,30	575826
 Carrello scorrevole ST TKS 80 per TKS 80, per taglio di troncatura con uno spessore lama fino a 920 mm, con quattro rulli in plastica per funzionamento silenzioso del carrello scorrevole, per un campo di lavoro più grande montabile in due posizioni	308,70 376,61	575827
 Cartuccia KT-TKS 80 per TKS 80, cartuccia di ricambio, contiene il cuore della TKS 80, la tecnologia SawStop-AIM	89,50 109,19	575851
 Lame per seghe circolari da pagina 76		

* Prezzi consigliati dal costruttore, non vincolanti. I prezzi del rivenditore potrebbero risultare differenti.
IVA esclusa. I IVA inclusa.
I valori per quanto riguarda le vibrazioni ed emissioni sono reperibili nelle istruzioni d'uso al sito www.festool.it

Versatile con semplicità.

Le troncatrici a trazione PRECISIO.

Tagli di troncatura o tagli longitudinali. In modo mobile o stazionario. Architettura d'interni, mobili, arredi per fiere. Operazioni versatili, una soluzione: PRECISIO CS 50 e CS 70 con peso ridotto e funzioni studiate nei minimi dettagli.



Sega da banco a trazione **PRECISIO CS 50**

Tagli di troncatura fino a 300 mm di larghezza con 90°, a 45° tagli di troncatura fino a 200 mm di larghezza e una profondità di taglio pari a 52 mm.

Sega da banco a trazione **PRECISIO CS 70**

Tagli di troncatura fino a 320 mm di larghezza con 90°, a 45° tagli di troncatura fino a 226 mm di larghezza e una profondità di taglio pari a 70 mm.





Passaggio rapido da tagli di troncatura a tagli longitudinali

La battuta angolare orientabile a 180° può essere applicata semplicemente su ogni lato. CS 50 passa così in un batter d'occhio dal taglio di troncatura al taglio longitudinale.



Un'impugnatura per tutte le funzioni

Interruttore on/off, regolazione del numero di giri, azionamento per breve tempo, arresto rapido e meccanismo di trazione – nell'impugnatura multifunzione della CS 50 sono integrati tutti i più importanti elementi di comando e collocati in modo ben visibile.



Utilizzo mobile e stazionario

Con il vasto sistema accessori, CS 70 si trasforma facilmente in una completa stazione di taglio. Possono essere effettuati anche tagli di troncatura più grandi, oltre le normali dimensioni.

















Dati tecnici	CS 50	CS 50 Set	CS 70	CS 70 Set
Potenza (W)	1.200	1.200	2.100	2.100
Giri a vuoto (min ⁻¹)	1.600 – 4.200	1.600 – 4.200	2.000 – 4.200	2.000 – 4.200
Diametro della lama (mm)	190	190	225	225
Profondità di taglio 90°/45° (mm)	0 – 52/0 – 37	0 – 52/0 – 37	0 – 70/0 – 48	0 – 70/0 – 48
Inclinazione (°)	0 [–2]° – 45 [+47]	0 [–2]° – 45 [+47]	0 [–2]° – 45 [+47]	0 [–2]° – 45 [+47]
Linea di taglio (mm)	304	304	320	320
Dimensioni piano (mm)	585 x 400	585 x 400	690 x 500	690 x 500
Altezza tavolo ripiegato (mm)	333	333	375	375
Altezza tavolo aperto (mm)	900	900	900	900
Ø attacco aspirazione polvere (mm)	27/36	27/36	27/36	27/36
Peso (kg)	21,9	42,9	37	68,5









02 Taglio





Applicazioni	CS 50	CS 50 Set	CS 70	CS 70 Set
Taglio di pannelli e laminato	●	●	●	●
Taglio longitudinale di assi e pannelli	●	●	●	●
Per la troncatura di canaline portacavi di plastica e di acciaio	○	○	●	●
Taglio di scanalature con profondità definita	○	○	○	○
Troncatura di profilati di alluminio ed altri metalli non ferrosi	●	●	●	●
Taglio a misura precisa di listelli	○	○	○	○
Troncatura di travi e tavole con spessore fino a 60 mm	-	-	●	●
Tagli longitudinali di altezza fino a 52 mm	●	●	○	○
Tagli longitudinali di altezza fino a 70 mm	-	-	●	●

ideale ●
adatto ○

Dotazione	Prezzo €*	Cod. prodotto
CS 50 Per tutte le varianti: lama WOOD UNIVERSAL HW 190x2,6 FF W32, battuta angolare, 3 x paraschegge, spingipezzo salvamani, Vano per gli accessori, chiave a brugola da 6 mm		
 CS 50 EBG-FLR	1.110,00 1.354,20	574770
 CS 50 EBG gambe pieghevoli, set d'aspirazione, Supporto con ruote di trasporto	1.330,00 1.622,60	574765
 CS 50 EBG-Set battuta longitudinale, carrello scorrevole, prolunga, ampliamento piano di lavoro, gambe pieghevoli, set d'aspirazione, Supporto con ruote di trasporto	2.386,50 2.911,53	574772
CS 70 Per tutte le varianti: lama WOOD UNIVERSAL HW 225x2,6x30 W32, battuta angolare, spingipezzo salvamani, Vano per gli accessori, Supporto con ruote di trasporto, chiave a brugola da 6 mm		
 CS 70 EG	1.547,00 1.887,34	574778
 CS 70 EBG 3 x paraschegge, set d'aspirazione, Filtro aria	1.829,00 2.231,38	574776
 CS 70 EBG-Set carrello scorrevole CS 70 ST 650, ampliamento piano CS 70 VB, prolunga piano CS 70 VL, battuta longitudinale, 3 x paraschegge, set d'aspirazione, Filtro aria	3.224,80 3.934,26	574782

Accessori per la sega da banco a trazione CS 50	Prezzo €*	Cod. prodotto
 Prolunga VL per CS 50, CMS-GE, semplice montaggio, pieghevole, per l'appoggio di pezzi da lavorare lunghi durante il taglio in larghezza, amplia la superficie di appoggio di 405 mm, dimensioni: lunghezza x larghezza 375 x 454 mm	222,50 271,45	492092
 Ampliamento piano di lavoro VB per CS 50, con scala graduata regolabile, amplia la superficie di appoggio di 410 mm, larghezza di taglio massima, in caso di tagli longitudinali 610 mm, dimensioni: lunghezza x larghezza 664 x 438 mm	285,90 348,80	492090
 Supporto AF per CS 50, CMS-GE, piano utilizzabile da entrambi i lati, a supporto dei pezzi da lavorare in fase di troncatura, amplia la superficie di appoggio di 300 mm, dimensioni: lunghezza x larghezza 662 x 390 mm	95,50 116,51	492242
 Battuta longitudinale LA-CS 50/CMS per CS 50, CMS-GE, con impostazione millimetrica e bloccaggio posizionato frontalmente azionabile anteriormente con profilo di battuta convertibile	230,40 281,09	574796
 Carrello scorrevole ST per CS 50, CMS-GE, per MFT 3-VL, max larghezza di taglio nella troncatura 830 mm	317,70 387,59	492100
 Paraschegge CS 50 SP/10 per CS 50, per evitare spigoli strappati sui due lati, confezione 10 Pezzo	18,60 22,69	492241
 Gambe pieghevoli CS 50 KB per CS 50, consente due altezze di lavoro, Gambe pieghevoli per l'espansione della CS 50 versione FLR	190,80 232,78	575671
 Garage porta-lame SGA per CS 50, CMS-GE, per il sicuro e ordinato alloggiamento di sino a 4 lame (max. Ø 190 mm) e 3 paraschegge (non compresi nella fornitura)	46,60 56,85	492228

Accessori per la sega da banco a trazione CS 70		Prezzo €*	Cod. prodotto
	Prolunga CS 70 VL per CS 70, semplice montaggio, pieghevole, per l'appoggio di pezzi da lavorare lunghi durante il taglio in larghezza, amplia la superficie di appoggio di 580 mm, dimensioni: lunghezza x larghezza 525 x 522 mm	272,50 332,45	488061
	Ampliamento piano di lavoro CS 70 VB per CS 70, con scala graduata regolabile, montaggio e smontaggio più semplice e più veloce, per il taglio sicuro e preciso in larghezza, amplia la superficie di appoggio di 411 mm, larghezza di taglio massima, in caso di tagli longitudinali 680 mm, dimensioni: lunghezza x larghezza 773 x 435 mm	382,80 467,02	488060
	Battuta CS 70 KA per CS 70 e CS 50, estraibile con supporto, piano d'appoggio, metro e cursore di battuta, facile estrazione e svolgimento del metro grazie al meccanismo telescopico, lunghezza 1.200 - 2.050 mm	330,80 403,58	488063
	Battuta longitudinale CS 70 LA per CS 70, MFT/3-VL, con impostazione millimetrica e bloccaggio posizionato frontalmente azionabile anteriormente con profilo di battuta convertibile	268,60 327,69	488062
Carrello scorrevole Per tutte le varianti: per CS 70, montaggio e smontaggio più semplice e più veloce			
	CS 70 ST per tagliare pannelli, 2 x gambe di sostegno, battuta con bloccaggio supplementare, max larghezza di taglio nella troncutura 920 mm	892,80 1.089,22	488059
	CS 70 ST 650 max larghezza di taglio nella troncutura 650 mm	471,90 575,72	490312
	Ruote di trasporto CS 70 TR per CS 70, applicabili su gambe pieghevoli, per rendere il trasporto più semplice e comodo	97,10 118,46	488064
	Paraschegge CS 70 SP /10 per CS 70, per evitare spigoli strappati sui due lati, confezione 10 Pezzo	18,60 22,69	490340
	Set d'aspirazione AB-AS CS/TKS per CT/CTM, antistatico, composta da tubo flessibile per l'aspirazione D 27x2,0 m-AS, tubo flessibile per l'aspirazione D 36x1m-AS, raccordo a Y, può essere utilizzato con tutte le seghe a trazione sotto-telaio e le seghe circolari da banco, Ø 27/36 mm	97,10 118,46	577280

Accessori vari		Prezzo €*	Cod. prodotto
	Regolazione riscontro KA-AR per battute KA-KS 120-L e KA-KS 120-R, per CS 50, CS 70, per porre in battuta i pezzi da lavorare sul dispositivo di troncutura CS 70 KA, Basis KA 100/200 e KA-KS L/R	34,50 42,09	488560
	Battuta angolare WA per CS 70, CS 50, CMS-GE, per lavorare con 2 riscontri	155,00 189,10	574797
	Regolazione riscontro WA-AR per CS 50, CS 70, per posizionare pezzi da lavorare sulla battuta angolare CS 70 WA, CS 50 WA e Basis WRA 500	34,50 42,09	491712
	Cavalletto a rulli RB per tutti gli apparecchi semistazionari (CS/KS/CMS), utilizzabile con CS 50, CS 70, CB 120, System Basis Plus, CMS-GE, piano multifunzionale, per l'appoggio di pezzi da lavorare lunghi in caso di tagli lungo vena o angolari, in caso di lavori di fresatura e levigatura, regolabile in altezza 630 - 1.000 mm	169,60 206,91	488711
	Lame per seghe circolari da pagina 76		

Le nostre lame. Risultati perfetti.

Le nostre lame sono precisamente adattate alle applicazioni e ai materiali specifici. La combinazione dei nostri utensili e delle lame abbinata ad essi permettono un taglio perfetto.



Codice colore

WOOD STANDARD

Perfettamente adatto per lavorare su pannelli a strati e plastiche morbide (ad esempio il PVC).

WOOD RIP CUT

Per un lavoro rapido con una forza contenuta, in particolare in caso di taglio longitudinale nel legno massello. Adatta per legni duri e teneri

WOOD UNIVERSAL

La lama universale per la lavorazione di tutti i legni, materiali compositi a base di legno, pannelli in materiale edile e plastiche morbide

WOOD FINE CUT

La lama a denti fini taglia in modo pulito e senza strappi sezioni di legno massello, pannelli rivestiti o impiallacciati nonché vetro acrilico

ALUMINIUM/PLASTICS

Ideale per pannelli e profilati in alluminio nonché plastiche dure e rinforzate con fibre

LAMINATE/HPL

Ideale per laminati e pannelli in resina melaminica (ad esempio Trespa®)

STEEL

Per tagli ottimali in pannelli sandwich, pavimenti sopraelevati per uffici in acciaio e canaline porta-cavi.

ABRASIVE MATERIALS

Il risolutore di problemi per pannelli di fibra e cemento con legante a base di gesso e cemento

Forme del dente



DENTE ALTERNATO

I denti sono smussati a sinistra e a destra e tagliano alternativamente. In questo modo si alleggerisce la sollecitazione dei singoli denti. Questo si traduce in un funzionamento regolare della lama e in una lunga durata. Inoltre, questa dentatura assicura una qualità di taglio ideale.



DENTE SUPERIORE ALTERNATO

Oltre ai denti alternati, viene utilizzato un cosiddetto dente superiore. Questo alleggerisce i denti alternati e assicura un'elevata e uniforme silenziosità di funzionamento e una lunga durata. Anche qui si ottiene una qualità di taglio eccellente.



DENTE TRAPEZOIDALE/PIATTO

Il dente trapezoidale e il dente piatto sono disposti in successione alternata. Il dente trapezoidale è responsabile dell'avanzamento del taglio, mentre il dente piatto assicura uno spigolo di taglio pulito. La dentatura robusta porta ad una lunga durata della lama.

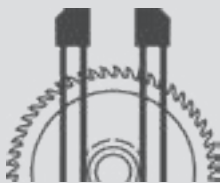

DENTE PIATTO CON SMUSSO ALTERNATO

I denti piatti sono smussati a sinistra e a destra e tagliano alternativamente, alleggerendo così i singoli denti. Questo si traduce in una qualità costante con una lunga durata dell'utensile.



DENTI PIATTI

I bordi di taglio dei denti sono dritti. Questo rende la dentatura robusta. Ogni dente taglia allo stesso modo, per questo è utilizzato per materiali duri come l'acciaio e materiali abrasivi.



Coppia perfetta

Per tagli perfetti e una lunga durata, le lame sono realizzate con metallo di qualità pregiata. Angolo di taglio e geometria dei denti sono specificamente progettati per il tipo di impiego e di macchina.

Qualità e robustezza

Rapporto qualità-prezzo di prima classe, grazie alla lunga durata e ai denti della lama ben riaffilabili.

Una facile scelta

Grazie alla pratica codifica a colori, è facile scegliere rapidamente la lama più giusta per l'applicazione.

Avanzamento ottimale

Avanzamento del taglio tranquillo e sicuro grazie all'acciaio di grande qualità, ai robusti denti della lama in modo ottimale e agli ottimi slot di espansione.

Codice colore					
Materiale			Fe	Al	
Velocità di rotazione consigliata	3-6	3-5	2-4	3-6	4-6

WOOD STANDARD

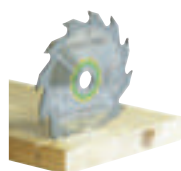

	Ø	Spessore lama	Diametro del foro Ø	Numero denti	Angolo di taglio	Forma del dente	Prezzo €*	Cod. prodotto
HW 160x1,8x20 W18	160 mm	1,8 mm	20 mm	18	25°	W	38,60 47,09	500458
HW 160x2,2x20 W18	160 mm	2,2 mm	20 mm	18	25°	W	42,00 51,24	768129
HW 210x2,6x30 W18	210 mm	2,6 mm	30 mm	18	20°	W	64,10 78,20	493197
HW 230x2,5x30 W24	230 mm	2,5 mm	30 mm	24	20°	W	80,40 98,09	500647

WOOD RIP CUT



HW 160x1,8x20 PW12	160 mm	1,8 mm	20 mm	12	20°	PW	56,90 69,42	205550
HW 160x2,2x20 PW12	160 mm	2,2 mm	20 mm	12	20°	PW	56,90 69,42	496301
HW 190x2,6 FF PW16	190 mm	2,6 mm	FF**	16	28°	PW	72,90 88,94	492049
HW 210x2,6x30 PW16	210 mm	2,6 mm	30 mm	16	28°	PW	81,20 99,06	493196
HW 225x2,6x30 PW18	225 mm	2,6 mm	30 mm	18	28°	PW	81,50 99,43	496303
HW 230x2,5x30 PW18	230 mm	2,5 mm	30 mm	18	28°	PW	78,10 95,28	500646
HW 254x2,4x30 PW24	254 mm	2,4 mm	30 mm	24	20°	PW	74,90 91,38	575974

WOOD UNIVERSAL



HW 160x1,8x20 W28	160 mm	1,8 mm	20 mm	28	15°	W	65,10 79,42	205551
HW 160x2,2x20 W28	160 mm	2,2 mm	20 mm	28	15°	W	65,10 79,42	496302
HW 190x2,6 FF W32	190 mm	2,6 mm	FF**	32	10°	W	81,30 99,19	492048
HW 210x2,4x30 W36	210 mm	2,4 mm	30 mm	36	15°	W	83,70 102,11	493198
HW 216x2,3x30 W36	216 mm	2,3 mm	30 mm	36	-5°	W	96,80 118,10	500124
HW 225x2,6x30 W32	225 mm	2,6 mm	30 mm	32	20°	W	81,50 99,43	488288
HW 254x2,4x30 W40	254 mm	2,4 mm	30 mm	40	15°	W	115,50 140,91	575975
HW 260x2,5x30 W60	260 mm	2,5 mm	30 mm	60	-5°	W	155,10 189,22	494604

WOOD FINE CUT

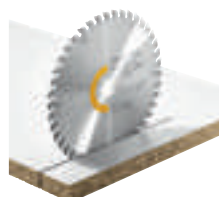

HW 160x1,8x20 WD42	160 mm	1,8 mm	20 mm	42	10°	WD	81,10 98,94	205553
HW 160x2,2x20 W48	160 mm	2,2 mm	20 mm	48	5°	W	81,10 98,94	491952
HW 190x2,4 FF W48	190 mm	2,4 mm	FF**	48	8°	W	97,30 118,71	492050
HW 210x2,4x30 W52	210 mm	2,4 mm	30 mm	52	5°	W	113,50 138,47	493199
HW 216x2,3x30 W48	216 mm	2,3 mm	30 mm	48	-5°	W	118,00 143,96	491050
HW 216x2,3x30 W60	216 mm	2,3 mm	30 mm	60	-5°	W	141,30 172,39	500125
HW 225x2,6x30 W48	225 mm	2,6 mm	30 mm	48	10°	W	114,00 139,08	488289
HW 230x2,5x30 W48	230 mm	2,5 mm	30 mm	48	10°	W	110,00 134,20	500648
HW 254x2,4x30 W60	254 mm	2,4 mm	30 mm	60	10°	W	145,60 177,63	575976
HW 260x2,5x30 W80	260 mm	2,5 mm	30 mm	80	-5°	W	186,10 227,04	494605

Velocità di rotazione consigliata

- Pannelli rivestiti, pannelli in laminato
- Pannelli impiallacciati; parquet
- Materie plastiche morbide; PVC morbido
- Materie plastiche rigide; PVC rigido
- Tagli trasversali in legno massello; pannelli a sandwich
- Tagli longitudinali in legno massello
- Pannelli in gesso e fibrogesso; pannelli in cemento morbidi
- Pannelli tamburati; Multiplex
- Plexyglass
- Pannelli MDF
- Pannelli truciolari HDF
- Pannelli truciolari grezzi
- Pannelli in lana di vetro
- Elementi in massetto

Materiale da lavorare

			●	●	○	○	○	○	○	○	○	○	○		
			●	●	○	○	○	○	○	○	○	○	○		
			●	●	○	○	○	○	○	○	○	○	○		
			●	●	○	○	○	○	○	○	○	○	○		
				○	●										
				○	●										
				○	●										
				○	●										
				○	●										
				○	●										
○	○	○	●	○	○	●		●	●	●	○				
○	○	○	●	○	○	●		●	●	●	○				
○	○	○	●	○	○	●		●	●	●	○				
○	○	○	●	○	○	●		●	●	●	○				
○	○	○	●	○	○	●		●	●	●	○				
○	○	○	●	○	○	●		●	●	●	○				
○	○	○	●	○	○	●		●	●	●	○				
○	○	○	●	○	○	●		●	●	●	○				
○	○	○	●	○	○	●		●	●	●	○				
○	○	○	●	○	○	●		●	●	●	○				
○	○	○	●	○	○	●		●	●	●	○				
○	○	○	●	○	○	●		●	●	●	○				
○	○	○	●	○	○	●		●	●	●	○				
○	○	○	●	○	○	●		●	●	●	○				
○	○	○	●	○	○	●		●	●	●	○				
○	○	○	●	○	○	●		●	●	●	○				
○	○	○	●	○	○	●		●	●	●	○				
6	6	3-6	4-6	6	6	1-3	6	4-6	6	3-6	6	3-6	1-3		

● ideale
○ adatto

- HK 55, HKC 55, TS 55 F, TSC 55 K
- TS 55 R, TSC 55, TS 55, ATF 55, AP 55
- PRECISIO CS 50
- TS 75
- SYMMETRIC SYM 70
- KAPEX KS 60, KSC 60
- PRECISIO CS 70
- HK 85
- TKS 80
- KAPEX KS 88, KS 120

Adatta alla macchina

●															
	●														
		●													
			●												
				●											
					●										
						●									
							●								
								●							
									●						
										●					
											●				
												●			
													●		
														●	
															●

Codice colore					
Materiale			Fe	Al	
Velocità di rotazione consigliata	3-6	3-5	2-4	3-6	4-6

ALUMINIUM/ PLASTICS

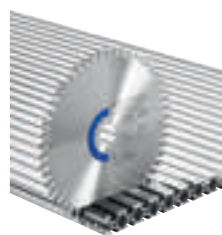

	Ø	Spessore lama	Diametro del foro Ø	Numero denti	Angolo di taglio	Forma del dente	Prezzo €*	Cod. prodotto
HW 160x1,8x20 F/FA52	160 mm	1,8 mm	20 mm	52	-5°	F/FA	122,20 149,08	205555
HW 160x2,2x20 TF52	160 mm	2,2 mm	20 mm	52	-5°	TF	122,20 149,08	496306
HW 190x2,6 FF TF58	190 mm	2,6 mm	FF**	58	-5°	TF	154,50 188,49	492051
HW 210x2,4x30 TF72	210 mm	2,4 mm	30 mm	72	-5°	TF	182,60 222,77	493201
HW 216x2,3x30 W60	216 mm	2,3 mm	30 mm	60	-5°	W	172,80 210,82	491051
HW 216x2,3x30 TF64	216 mm	2,3 mm	30 mm	64	0°	TF	172,80 210,82	500122
HW 225x2,6x30 TF68	225 mm	2,6 mm	30 mm	68	-5°	TF	179,10 218,50	488291
HW 230x2,5x30 TF76	230 mm	2,5 mm	30 mm	76	-5°	TF	176,00 214,72	500649
HW 254x2,4x30 TF80 A	254 mm	2,4 mm	30 mm	80	-5°	TF	165,70 202,15	575978
HW 260x2,4x30 TF68	260 mm	2,4 mm	30 mm	68	0°	TF	182,10 222,16	494607

LAMINATE/ HPL



HW 160x1,8x20 TF52	160 mm	1,8 mm	20 mm	52	-5°	TF	122,20 149,08	205554
HW 160x2,2x20 TF48	160 mm	2,2 mm	20 mm	48	4°	TF	122,20 149,08	496308
HW 190x2,6 FF TF54	190 mm	2,6 mm	FF**	54	4°	TF	154,50 188,49	492052
HW 210x2,4x30 TF60	210 mm	2,4 mm	30 mm	60	4°	TF	182,60 222,77	493200
HW 216x2,3x30 WZ/FA60	216 mm	2,3 mm	30 mm	60	-5°	WZ/FA	172,80 210,82	500123
HW 225x2,6x30 TF64	225 mm	2,6 mm	30 mm	64	4°	TF	179,10 218,50	489459
HW 254x2,4x30 TF80 L	254 mm	2,4 mm	30 mm	80	4°	TF	165,70 202,15	575977
HW 260x2,5x30 WZ/FA64	260 mm	2,5 mm	30 mm	64	-5°	WZ/FA	182,10 222,16	494606

STEEL



HW 210x2,2x30 F36	210 mm	2,2 mm	30 mm	36	1°	F	127,50 155,55	493351
HW 230x2,5x30 F48	230 mm	2,5 mm	30 mm	48	0°	F	123,30 150,43	500651

ABRASIVE MATERIALS



DIA 160x1,8x20 F4 Lama adatta esclusivamente per TS 55 F e TSC 55 K	160 mm	1,8 mm	20 mm	4	10°	F	153,20 186,90	205558
DIA 160x2,2x20 F4 Lama adatta esclusivamente per TS 55 R e TSC 55	160 mm	2,2 mm	20 mm	4	10°	F	166,10 202,64	201910

Velocità di rotazione consigliata

- Pannelli rivestiti, pannelli in laminato
- Pannelli impiallacciati; parquet
- Materie plastiche rigide; PVC rigido
- Pannello duri per l'edilizia, abrasivi; pannelli legati in cemento
- Lastre di alluminio 8-25 mm; profilati d'alluminio
- Pannelli in gesso e fibrogesso; pannelli in cemento morbidi
- Pannelli tamburati; Multiplex
- Plexyglass
- Materie plastiche rinforzate in fibra
- Tessuti e fibre in resina fenolica
- Canaline porta-cavi in acciaio; pannelli a sandwich; doppi fondi pe rufficio
- Pannelli MDF
- Pannelli in resina melamminica
- Pannelli compositi in alluminio; metalli non ferrosi; rame, ottone
- Elementi in massetto

- HK 55, HKC 55, TS 55 F, TSC 55 K
- TS 55 R, TSC 55, TS 55, ATF 55, AP 55
- PRECISIO CS 50
- TS 75
- SYMMETRIC SYM 70
- KAPEX KS 60, KSC 60
- PRECISIO CS 70
- HK 85
- TKS 80
- KAPEX KS 88, KS 120

Materiale da lavorare

○	○	●		●			●	●	●						●
○	○	●		●			●	●	●						●
○	○	●		●			●	●	●						●
○	○	●		●			●	●	●						●
○	○	●		●			●	●	●						●
○	○	●		●			●	●	●						●
○	○	●		●			●	●	●						●
○	○	●		●			●	●	●						●
○	○	●		●			●	●	●						●
○	○	●		●			●	●	●						●
●	○	○				○	○	○	●		○	●			
●	○	○				○	○	○	●		○	●			
●	○	○				○	○	○	●		○	●			
●	○	○				○	○	○	●		○	●			
●	○	○				○	○	○	●		○	●			
●	○	○				○	○	○	●		○	●			
○						○	○	●							
○						○	○	●							
			●		●										●
			●		●										●
6	6	4-6	4-6	4-6	4-6	6	4-6	4-6	3-6	2-3	6	4-6	4-6	4-6	

Adatta alla macchina

●															
	●														
		●													
			●												
				●											
					●										
						●									
							●								
								●							
									●						
										●					
											●				
												●			
													●		
														●	
															●

● ideale
○ adatto

Il multitalento innovativo.

Le seghe a spadino.

Che si tratti di legno o di materiali isolanti, la sega a spadino UNIVERS SSU 200 taglia tutti materiali più comuni nelle costruzioni in legno fino a uno spessore di 200 mm. La IS 330 è la specialista per il taglio di materiali isolanti. Coniuga i vantaggi di una sega a catena e una sega circolare in un esclusivo sistema mobile. Grazie al binario di guida riescono senza problemi tagli di trasversali, longitudinali, obliqui e inclinati perfettamente dritti e senza strappi.



Sega a spadino UNIVERS SSU 200

Legno e materiali isolanti fino a 200 mm di spessore.

Sega a spadino IS 330

Materiali isolanti resistenti alla pressione fino a 330 mm di spessore.*



Sostituzione catena senza bisogno di chiave di servizio



Grazie al FastFix i cambi catena si possono effettuare in poche mosse. Anche la tensione della catena avviene senza attrezzi ruotando la rotella tenditrice.













Lavorare in funzione del materiale

La SSU 200 è dotata di un'elettronica MMC: regolazione del numero di giri specifica per materiale e catene, avviamento graduale, protezione da sovraccarichi e freno rapido di sicurezza garantiscono risultati perfetti in ogni applicazione, proteggendo macchina e materiale.

Dati tecnici	SSU 200	IS 330
Potenza (W)	1.600	1.600
Giri a vuoto (min ⁻¹)	4.600	4.600
Profondità di taglio 0°; 90°/45°/60° (mm)	200/140/100	330/230/165
Tagli obliqui (°)	0 – 60	0 – 60
Velocità di taglio (a vuoto) (m/s)	10,6	12
Posizione dello spadino (°)	0 – 10	0 – 10
Peso (kg)	6,5	7

Dotazione		Prezzo €*	Cod. prodotto
SSU 200	Per tutte le varianti: catena per sega universale SC 3/8"-91 U-39E, olio per catena 250 ml, cavo da 7,5 m, copertura di protezione, Systainer SYS 5 TL		
	SSU 200 EB-Plus	1.027,00 1.252,94	575980
	SSU 200 EB-Plus-FS binario di guida FS 800/2	1.090,40 1.330,29	575982
IS 330			
	IS 330 EB sega a catena ISO SC 3/8"-90 I-57E, sega a catena ISO Hard SC 3/8"-91 IH-57E, olio per catena 250 ml, cavo da 7,5 m, copertura di protezione	1.174,00 1.432,28	575979

Accessori		Prezzo €*	Cod. prodotto
Battuta parallela Per tutte le varianti: per SSU 200, IS 330, SSP 200, ISP 330			
	PA-SSU 200 battuta parallela guidata su entrambi i lati	42,30 51,61	769098
	PA-A SSU 200 riscontro parallelo incavato con battute sui due lati	73,40 89,55	769099
Sega a catena Per tutte le varianti: passo della catena 3/8"			
	SC 3/8"-91 U-39E per SSU 200, SSP 200, catena sega Uni, per tagli longitudinali e trasversali	31,70 38,67	769101
	SC 3/8"-91 L-39E per SSU 200, SSP 200, catena per sega longitudinale, per tagli longitudinali	39,70 48,43	769103
	SC 3/8"-91 F-39E per SSU 200, SSP 200, catena sega fine, per tagli di precisione e trasversali	39,70 48,43	769102
	SC 3/8"-91 I-39E per SSU 200, SSP 200, catena per sega ISO, per materiali isolanti flessibili o resistenti alla compressione	64,30 78,45	769100
	SC 3/8"-91 I-57E per IS 330, ISP 330, catena per sega ISO, per materiali isolanti flessibili o resistenti alla compressione	96,30 117,49	769088
	SC 3/8"-91 IH-57E per IS 330, ISP 330, catena per sega ISO Hard, per materiali isolanti estremamente resistenti alla compressione	96,30 117,49	769090
Spadino			
	GB 10"-SSU 200 per SSU 200, SSP 200	59,10 72,10	769066
	GB 13"-IS 330 per IS 330, ISP 330	88,60 108,09	769089
	Binari di guida da pagina 59		

La rivoluzione nelle seghe per materiali isolanti.

La sega a batteria per materiali isolanti.

Non importa se a mano libera o in modo guidato con i binari di guida e sistema di riscontro, su tetto, impalcatura o a pavimento, con fibre minerali, materiali isolanti di origine naturale o pannelli isolanti in PUR – la ISC 240 convince in fatto di mobilità, versatilità di utilizzo ed efficienza. Con potente batteria da 18 V agli ioni di litio e motore EC-TEC brushless e taglio in mobilità di materiali isolanti con una profondità fino a 350 mm.



Sega a batteria per materiali isolanti

ISC 240

Materiali isolanti in fibre minerali e in fibre naturali; pannelli isolanti in PUR fino a 350 mm di spessore.



Motore EC-TEC
senza spazzole



Ulteriori informazioni su Bluetooth® Autostart a pag. 29

Dati tecnici	ISC 240
Tensione batteria (V)	18
N° di giri (min ⁻¹)	3.000
Profondità di taglio (mm)	240
Lunghezza corsa (mm)	26
Ø attacco aspirazione polvere (mm)	27
Capacità batteria (Ah)	4
Peso con batteria (kg)	2,4

Dotazione

		Prezzo €*	Cod. prodotto
ISC 240	Per tutte le varianti: accessorio di taglio con affilatura ondulata SG-240/W-ISC, piano adattatore (204160), stitte per binari di guida, Systainer SYS3 M 237		
	ISC 240 EB-Basic senza batteria, senza carica batteria	408,00 497,76	576571
	ISC 240 HPC 4,0 EBI-Plus 2 x batteria BP 18 Li 4,0 HPC-ASI, caricabatterie rapido TCL 6	667,00 813,74	576569
	ISC 240 HPC 4,0 EBI-Plus-XL-FS 2 x batteria BP 18 Li 4,0 HPC-ASI, caricabatterie rapido TCL 6, battuta angolare, binario di guida FS 1400/2	920,40 1.122,89	576572



Di impiego flessibile

Per materiali isolanti flessibili come lana minerale e fibre naturali con accessorio di taglio con affilatura ondulata, per materiali isolanti come PUR e Styropor con accessorio di taglio limitato. In due lunghezze (240 mm/350 mm) per vari spessori di materiale.













Superficie di taglio pulita

Con binari di guida e battuta angolare (disponibili in set o come accessori) i tagli ripetitivi risultano perfettamente dritti e con angolazione precisa.



Rapido e duraturo

Gli accessori di taglio con lame speciali garantiscono un rapido avanzamento del lavoro con una durata estrema anche con materiali isolanti fino a 350 mm. Grazie al sistema di attacco rapido, l'accessorio di taglio si sostituisce in un batter d'occhio, velocemente e senza attrezzi.

Accessori	Prezzo €*	Cod. prodotto
Set di taglio Per tutte le varianti: per ISC 240 EB		
 SG-240/G-ISC accessorio di taglio con lama limitata, per pannelli isolanti in PUR e polistirolo, lana di roccia dura e lana di vetro, lunghezza di taglio 240 mm	58,30 71,13	575409
 SG-350/G-ISC accessorio di taglio con lama limitata, per pannelli isolanti in PUR e polistirolo, lana di roccia dura e lana di vetro, lunghezza di taglio 350 mm	79,40 96,87	575410
 SG-240/W-ISC set di taglio con lama con ondulata, per materiali isolanti flessibili in fibra minerale e naturale, lunghezza di taglio 240 mm	79,40 96,87	575411
 SG-350/W-ISC set di taglio con lama con ondulata, per materiali isolanti flessibili in fibra minerale e naturale, lunghezza di taglio 350 mm	100,40 122,49	575412
Lama Per tutte le varianti: per ISC 240 EB, materiale lama HCS		
 DSB 240/G lama di ricambio per accessorio di taglio limitato SG-240/G-ISC, lunghezza di taglio 240 mm	21,30 25,99	575414
 DSB 350/G lama di ricambio per accessorio di taglio limitato SG-350/G-ISC, lunghezza di taglio 350 mm	31,80 38,80	575415
 DSB 240/W Lama di ricambio (mobile) per accessorio di taglio con affilatura ondulata SG-240/W-ISC, lunghezza di taglio 240 mm	21,30 25,99	575416
 DSB 350/W Lama di ricambio (mobile) per accessorio di taglio con affilatura ondulata SG-350/W-ISC, lunghezza di taglio 350 mm	31,80 38,80	575417
 Battuta angolare FS-WA-ISC per FS/2 con ISC 240, possibilità di impostare una misura ripetibile, grazie a scala e cursore di battuta, montaggio senza utensili sul binario di guida, Posizione di trasporto per trasportare in modo compatto la battuta angolare accoppiata ai binari di guida, righello di battuta, regolazione riscontro, larghezza massima del pezzo da lavorare 900 mm, angoli -47° - +47°	158,70 193,61	575413
 Batterie e tecnologia di ricarica da pagina 28		
 Binari di guida da pagina 59		

* Prezzi consigliati dal costruttore, non vincolanti. I prezzi del rivenditore potrebbero risultare differenti.
IVA esclusa. | IVA inclusa.

Maggiore precisione con massime prestazioni. L'utensile multifunzione a batteria VECTURO.

Grazie ai accessori di guida e di aspirazione ben concepiti, VECTURO OSC 18 è l'intelligente soluzione di sistema per i massimi requisiti di prestazioni, comfort e precisione, per tagliare, troncare e raschiare senza polvere.

Utensile multifunzione a batteria VECTURO OSC 18

Con ammortizzazione delle vibrazioni e silenziatore, per un comfort di lavoro ottimale, e motore brushless EC-TEC con regolazione continua del numero di giri, per il massimo avanzamento del lavoro.

STARLOCK MAX



Motore EC-TEC
senza spazzole



Dati tecnici	OSC 18
Tensione batteria (V)	18
Oscillazione (min ⁻¹)	10.000 - 19.500
Angolo di oscillazione	2 x 2°
Attacco utensile	StarlockMax
Capacità batteria (Ah)	4
Peso con batteria (kg)	1,8



Regolazione di profondità
Per profondità di immersione perfettamente definite – per proteggere lama e materiale.



Sistema di fissaggio rapido con attacco utensile StarlockMax

Tempi di attrezzaggio brevi grazie alla sostituzione delle lame e degli accessori senza l'uso di attrezzi. Massima trasmissione della forza sulla lama.



Sistema di guida
Per tagli a immersione perfettamente eseguiti. Con riscontro di profondità integrato e manicotto d'aspirazione.







Dispositivo di aspirazione

Per un taglio pulito ed una perfetta visibilità del pezzo in lavorazione. Ideale per lavori di taglio sopra testa.

Dotazione		Prezzo €*	Cod. prodotto
OSC 18	Per tutte le varianti: lama universale USB 78/32/Bi/OSC, Systainer SYS3 M 187		
	OSC 18 E-Basic senza batteria, senza carica batteria	311,00 379,42	576591
	OSC 18 E-Basic-Set senza batteria, senza carica batteria, dispositivo di aspirazione OSC-AV, sistema di guida OSC-AH, riscontro di profondità OSC-TA, adattatore OSC-A, lama universale USB 50/35/Bi/OSC, lama seghettata per legno HSB 100/Bi/OSC	530,00 646,60	576592
	OSC 18 HPC 4,0 EI-Plus batteria BP 18 Li 4,0 HPC-ASI, caricabatterie rapido TCL 6	470,00 573,40	576595
	OSC 18 HPC 4,0 EI-Set batteria BP 18 Li 4,0 HPC-ASI, caricabatterie rapido TCL 6, dispositivo di aspirazione OSC-AV, sistema di guida OSC-AH, riscontro di profondità OSC-TA, adattatore OSC-A, lama universale USB 50/35/Bi/OSC, lama seghettata per legno HSB 100/Bi/OSC	689,00 840,58	576593

* Prezzi consigliati dal costruttore, non vincolanti. I prezzi del rivenditore potrebbero risultare differenti. IVA esclusa. | IVA inclusa.











Accessori	Prezzo €*	Cod. prodotto
 <p>Sistema di guida OSC-AH per OSC 18, consente tagli a immersione perfettamente eseguiti, dotato di riscontro di profondità per profondità di immersione definite e manicotti d'aspirazione per tagli puliti, include l'adattatore per il montaggio dell'accessorio senza l'uso di attrezzi, utilizzabile con lame a gomito, adattatore OSC-A, profondità max sistema di guida 42 mm, peso 0.485 kg</p>	124,30 151,65	203254
 <p>Dispositivo di aspirazione OSC-AV per OSC 18, consente tagli puliti, offre un'eccellente visibilità del pezzo in lavorazione, la macchina può essere guidata in totale sicurezza con entrambe le mani, include l'adattatore per il montaggio dell'accessorio senza l'uso di attrezzi, adattatore OSC-A, profondità di immersione max. dispositivo di aspirazione 47 mm, peso 0.125 kg</p>	51,80 63,20	203256
 <p>Limitatore di profondità OSC-TA per OSC 18, consente di realizzare tagli per affondamento di profondità definita, include due inserti: riscontro di profondità rotante per tagli a immersione e pattino scorrevole per tagli lunghi dritti, include l'adattatore per il montaggio dell'accessorio senza l'uso di attrezzi, angolo di lavoro regolabile in modo flessibile, adattatore OSC-A, profondità max limitatore di profondità 56 mm, profondità max pattino 20 mm, tacche del riscontro di profondità 1,5 mm, peso 0,2 kg</p>	51,80 63,20	203255
 <p>Set di accessori per utensile multifunzione OSC-AH/TA/AV-Set per OSC 18, consente tagli a immersione perfettamente eseguiti, tagli puliti nonché tagli a immersione con profondità definita, include l'adattatore per il montaggio dell'accessorio senza l'uso di attrezzi, sistema di guida OSC-AH, riscontro di profondità OSC-TA, dispositivo di aspirazione OSC-AV, adattatore OSC-A, profondità max limitatore di profondità 56 mm, profondità max pattino 20 mm, profondità max sistema di guida 42 mm, tacche del riscontro di profondità 1,5 mm, peso 0,64 kg</p>	165,60 202,03	203258

Hotline Festool Ecco il contatto per ogni richiesta!

Il filo diretto con Festool è sempre la scelta migliore per ottenere risposte alle vostre richieste in modo pratico e veloce. Se avete dubbi sulla scelta di accessori e materiali di consumo, i nostri esperti Festool sono sempre a vostra disposizione.

Ulteriori informazioni a pag. 8



		Lunghezza (mm)	Larghezza (mm)		Prezzo €*	Unità di imballo Cod. prodotto	Legno massiccio	Legno con chiodi	Pannelli in masonite grezzi/ rivestiti	Plastiche	Stucco per finestre	Colte	Silicone	Fughe per piastrelle
Lama per legno														
Dentatura giapponese a doppia fila, per tagli altamente precisi e bordi di taglio puliti. Attenzione: non è possibile eseguire tagli dal pieno.		50	35	HSB 50/35/J/ OSC/5	72,50 88,45	5×203333	●		●					
		50	65	HSB 50/65/J/ OSC/5	77,60 94,67	5×203332	●		●					
Lama per legno (HCS) – ideale in combinazione con riscontro di profondità.														
Per tagli rettilinei lunghi e per praticare aperture su parquet o laminati già posati.		-	-	HSB 100/Bi/OSC	71,80 87,60	1×203334	●		●					
Lama bimetallica Universal per tagli dal pieno														
In materiale bimetallico di alta qualità. Particolarmente robuste e durature. Ideali per tagli ad affondamento. Per lavorazione dei più svariati materiali: legno, legno rivestito, legno verniciato, materiali compositi, plastica rinforzata con fibra di vetro, cartongesso, metalli non ferrosi, materiali plastici.		78	32	USB 78/32/Bi/ OSC/5	71,50 87,23	5×203337		●	●	●				
		78	42	USB 78/42/Bi/ OSC/5	75,60 92,23	5×203336		●	●	●				
		50	35	USB 50/35/Bi/ OSC/5	72,50 88,45	5×203338		●	●	●				
		50	65	USB 50/65/Bi/ OSC/5	77,60 94,67	5×203960		●	●	●				
Lama diamantata – con struttura a segmenti, per lavorare fino all'interno degli angoli														
Lama diamantata per distaccare fughe su marmo, in resina epossidica o in trass, in materiale epossidico duro e fughe in cemento.		-	-	SSB 90/OSC/DIA	93,20 113,70	1×204414								●
Lama segmentata														
Lama segmentata per rimozione di vetri per finestre (kit finestra).		-	-	SSB 32/OSC	63,20 77,10	1×204410				●	●			
Stucchi														
Stucco per rimozione di colla per piastrelle, vecchie vernici, residui di colla, siliconi, moquette e rivestimenti del sottofondo.		-	-	SSP 52/OSC	24,00 29,28	1×204412						●	●	

■ Lame per legno

■ Lame universali

■ Lame speciali per installatori di infissi e posatori di pavimenti

● ideale

* Prezzi consigliati dal costruttore, non vincolanti. I prezzi del rivenditore potrebbero risultare differenti. IVA esclusa. | IVA inclusa.

03 Levigatura



La presa di corrente da portare con sé.
La nuova SYS-PowerStation.
Ulteriori informazioni a pag. 312.



094 Levigatrice orbitale rotativa
ROTEX



100 Levigatrice orbitale



108 Levigatrice per bordi



110 Levigatrice orbitale



112 Levigatrice Delta



114 Levigatrice a nastro



116 Levigatrice a stelo
PLANEX



120 Levigatrice orbitale
pneumatica LEX



122 Levigatrici orbitali
pneumatiche

Movimenti di levigatura e corse

In base alle caratteristiche della superficie e al risultato che si desidera, nella levigatura di sgrossatura o di precisione si può scegliere fra cinque diversi movimenti di levigatura. Inoltre, vale la seguente regola: quanto maggiore è la corsa di levigatura, tanto maggiore sarà anche l'asportazione. Una corsa di levigatura ridotta, ad esempio di 3 mm, è ideale per la levigatura di precisione; con corse di levigatura da 5 a 7 mm, nella levigatura grossolana si otterrà un'asportazione elevata.

Eccentrico

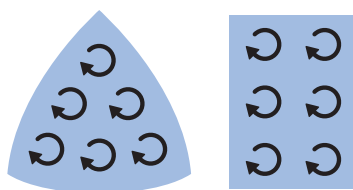

Rotazione eccentrica

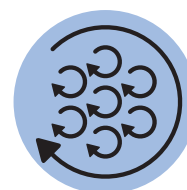

Movimento di levigatura	Movimento oscillante, in cui si sovrappongono movimenti rettilinei e circolari.	Combinazione fra movimento oscillante e rotatorio.
Applicazione	In base ad utensile e corsa di levigatura, utilizzabile dalla levigatura di sgrossatura a quella di precisione. Con la rotazione eccentrica si otterrà una levigatura meno fine, in quanto potrebbero restare visibili cerchi di levigatura.	In base ad utensile e corsa di levigatura, utilizzabile dalla levigatura di sgrossatura a quella di precisione. Consente una superficie praticamente priva di cerchi di levigatura e graffi, grazie al movimento che cancella le tracce.
Nota	Il movimento di levigatura della levigatrice a delta è anch'esso di tipo oscillante, ideale per l'asportazione su piccole superfici con spigoli, angoli e bordi.	Nella levigatura orbitale rotativa delle superfici di legno, non vi è differenza se la macchina viene condotta in direzione delle fibre o in senso contrario.
	Ulteriori informazioni a pag. 110	Ulteriori informazioni a pag. 100



Rotazione eccentrica forzata

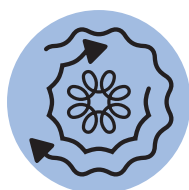

Rotazione

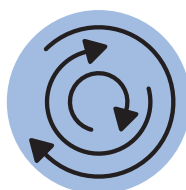

Nastro

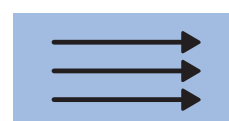

<p>Rotazione eccentrica forzata, grazie all'attivazione della funzione rotativa.</p>	<p>Movimento puramente rotatorio.</p>	<p>Movimento puramente lineare in una sola direzione, tramite il nastro a rotazione continua.</p>
<p>Grazie alla funzione rotativa, l'asportazione risulta molto maggiore. Indicato per la levigatura di sgrossatura, per rimuovere rapidamente vecchi rivestimenti non portanti e per una lucidatura esente da ologrammi.</p>	<p>Consente un lavoro veloce e un'asportazione elevata su grandi superfici.</p>	<p>Per asportare e levigare con efficienza ampie irregolarità.</p>
<p>Rapida ed elevata asportazione di strati di vernice e di colore rovinati dalle intemperie, senza grandi rischi di errori di levigatura.</p>	<p>Le levigatrici rotative difficilmente perdonano errori di applicazione a causa della loro rotazione veloce e della potenza d'asportazione risultante. Questo significa che se non si fa attenzione si possono verificare dei segni di levigatura.</p>	<p>Abbinando una cornice per levigatrici, l'asportazione viene ridotta, consentendo una superficie perfettamente piana anche su superfici impiallacciate. Non indicato per collegamenti su legno longitudinali e trasversali, data la direzione delle fibre.</p>
<p>Ulteriori informazioni a pag. 94</p>	<p>Ulteriori informazioni a pag. 116</p>	<p>Ulteriori informazioni a pag. 114</p>



ROTEX – versatilità leggendaria.

La levigatrice orbitale rotativa ROTEX.

L'originale inimitabile con il principio 3-in-1: con un solo utensile per una rimozione estremamente efficace nella levigatura grossolana, un risultato di estrema finezza nella levigatura fine e una finitura perfetta nella lucidatura. In combinazione con l'abrasivo Granat, ROTEX non solo fa risparmiare soldi in fase di acquisto, ma anche il consumo di abrasivo.



product
design
award
2011 ■

Levigatrice orbitale rotativa

ROTEX RO 90

Levigatrice compatta con diametro platorello da 90 mm ed esclusivo principio 4-in-1 grazie alla piastra di levigatura triangolare.



Levigatrice orbitale rotativa

ROTEX RO 125

Levigatrice maneggevole con diametro platorello 125 mm.



Levigatrice orbitale rotativa

ROTEX RO 150

Potente levigatrice con diametro platorello da 150 mm di diametro e principio MULTI-JETSTREAM 2 brevettato.



Protegge platorello e pezzo in lavorazione

Levigatura sicura e senza contraccolpi fino a filo bordo con il PROTECTOR Festool.



Ambiente sano e senza polvere, grazie al principio MULTI-JETSTREAM 2

Il principio MULTI-JETSTREAM 2 basa le sue prestazioni sulla particolare interazione tra aria di alimentazione e quella di scarico – con aspirazione ottimale della polvere fino ai bordi. Tramite il flusso d'aria creatosi, la polvere di levigatura viene trasportata attivamente al canale di aspirazione più vicino. Il risultato: quasi il 100% di aspirazione con altrettanta elevata asportazione, massima finitura superficiale e lavorazioni salutari.



Sostituzione del platorello senza attrezzi

Facile, rapida e sicura. Sostituzione rapida e senza attrezzi di platorelli di levigatura e lucidatura tramite interfaccia FastFix. Per reagire prontamente ai vari compiti e alle diverse caratteristiche dei materiali.

Levigatura costante.
Basta dover cercare un punto di alimentazione, tirare cavi o avere problemi di sovraccarico dei quadri di corrente o di disattivazione dei fusibili.

NOVITÀ

SYS-PowerStation consente l'alimentazione indipendente dalle normali fonti quali prese di corrente, generatori o quadri di corrente per cantieri, per garantire un lavoro quotidiano ben pianificabile.

Compatta e mobile, immagazzina 1500 wattora di energia, adeguati per la maggior parte delle applicazioni per un'intera giornata di lavoro.

Ulteriori informazioni a pag. 312



03 Levigatura



Dati tecnici	R0 90	R0 125	R0 150
Potenza [W]	400	500	720
Nr. giri: ROTEX-mov. eccentrico (min ⁻¹)	260 – 520	300 – 600	320 – 660
Nr. giri mov. eccentrico (min ⁻¹)	3.500 – 7.000	3.000 – 6.000	3.300 – 6.800
Corsa di levigatura (mm)	3	3,6	5
Platorello FastFix Ø (mm)	90	125	150
Ø attacco aspirazione polvere (mm)	27	27	27
Peso (kg)	1,4	1,9	2,3

Superfici piane

Sgrossatura	○	●	●
Levigatura preliminare	○	●	●
Finitura	○	●	●
Microfinitura	○	○	○

Superfici convesse

Sgrossatura	○	●	●
Levigatura preliminare	●	●	●
Finitura	●	●	●
Microfinitura	●	○	○



Angoli interni









Sgrossatura	●	-	-
Levigatura preliminare	●	-	-
Finitura	●	-	-
Microfinitura	●	-	-

Lucidare

Superfici piccole	●	●	○
Superfici grandi	-	○	●







ideale ●
adatto ○

Dotazione		Prezzo €*	Cod. prodotto
RO 90 DX			
	RO 90 DX FEQ-Plus platorello FastFix Ø 90 (morbido-HT), piastra base StickFix DX, Festool PROTECTOR, Systainer SYS3 M 187	517,00 630,74	576259
RO 125			
	RO 125 FEQ-Plus platorello FastFix Ø 125 mm (morbido-HT), Festool PROTECTOR, Systainer SYS3 M 187	526,00 641,72	576029
RO 150			
Per tutte le varianti: platorello FastFix Ø 150 mm MULTI-JETSTREAM 2 (morbido W), Festool PROTECTOR			
	RO 150 FEQ	576,00 702,72	575066
	RO 150 FEQ-Plus Systainer SYS3 M 237	619,00 755,18	576017

Accessori		Prezzo €*	Cod. prodotto
Piastra di levigatura			
	SSH-GE-STF-R090 DX per abrasivo V93, platorello a delta, piastra senza piastra di levigatura intercambiabile, per l'attacco della piastra di levigatura StickFix morbida e dura, filettatura attacco FastFix	28,10 34,28	496802
	SSH-STF-V93/6-W/2 per DX 93, RO 90 DX, velcro StickFix per un rapido cambio dell'abrasivo, morbido, con bottone a pressione, confezione 2 Pezzo	16,80 20,50	488715
	SSH-STF-V93/6-H/2 per DX 93, RO 90 DX, velcro StickFix per un rapido cambio dell'abrasivo, versione rigida, con bottone a pressione, confezione 2 Pezzo	16,80 20,50	488716
	LSS-STF-R090 V93/6 per abrasivo V93, piastra incl. piastra di levigatura intercambiabile, piastra di levigatura-stecche persiane V93, per levigare negli interstizi stretti	34,50 42,09	496803
	LSS-STF-R090 V93 E base di levigatura di ricambio per piastra di levigatura-stecche persiane	26,60 32,45	497483
Platorello			
Per tutte le varianti: filettatura attacco FastFix			
	ST-STF D90/7 FX H-HT versione rigida, velcro resistente alle alte temperature, per superfici piane e angoli stretti	34,50 42,09	495623
	ST-STF D90/7 FX W-HT morbido, velcro resistente alle alte temperature, per l'impiego universale su superfici piane e bombate	34,50 42,09	496804
	ST-STF D125/8 FX H-HT versione rigida, velcro resistente alle alte temperature, elevata resistenza sugli spigoli, per superfici piane e angoli stretti	42,40 51,73	492127
	ST-STF D125/8 FX W-HT morbido, velcro resistente alle alte temperature, per l'impiego universale su superfici piane e bombate	42,40 51,73	492125
	ST-STF D125/8 FX-SW versione super morbida, struttura elastica, per accentuate parti rotonde e bombate	42,40 51,73	492126

03 Levigatura

Accessori		Prezzo €*	Cod. prodotto
Platello Per tutte le varianti: per RO 150 FEQ, MULTI-JETSTREAM 2, Ø 150 mm, filettatura attacco FastFix			
	ST-STF D150/MJ2-FX-H-HT versione rigida, velcro resistente alle alte temperature, elevata resistenza sugli spigoli, per superfici piane e angoli stretti	54,40 66,37	202463
	ST-STF D150/MJ2-FX-W-HT morbido, velcro resistente alle alte temperature, per l'impiego universale su superfici piane e bombate	54,40 66,37	202461
	ST-STF D150/MJ2-FX-SW versione super morbida, struttura elastica, per accentuate parti rotonde e bombate	54,40 66,37	202462
Interfaccia Per tutte le varianti: come elemento ammortizzante tra platello e disco abrasivo			
	IP-STF-D90/6 Interfaccia D 90 mm, altezza 15 mm, Ø 90 mm	9,00 10,98	497481
	IP-STF-D120/8-J per levigare su parti saldate e per levigatura di finitura con levigatrice orbitale Ø 125 mm, JETSTREAM, altezza 15 mm, Ø 120 mm, interasse foratura 90 mm	10,90 13,30	492271
	IP-STF D150/MJ2-5/2 per levigatrici orbitali Ø 150 mm, MULTI-JETSTREAM 2, spessore ottimale per levigatura di carrozzerie e componenti di forma simile, confezione 2 Pezzo, Ø 145 mm, altezza 5 mm	23,60 28,79	203348
	IP-STF D150/MJ2-15/1 per levigatrici orbitali Ø 150 mm, MULTI-JETSTREAM 2, spessore ottimale per levigatura di componenti fortemente ondulati, Ø 145 mm, altezza 15 mm	15,10 18,42	203351
	Abrasivi da pagina 130		
Systainer³			
	SYS-STF-D77/D90/93V con inserto per abrasivi Ø 77 mm, Ø 90 mm e V93, numero di scomparti 8, Misura SYSTAINER SYS3 M 112, misure (L x P x H) 396 x 296 x 112 mm	60,10 73,32	576784
	SYS-STF-80x133/D125/Delta con inserto per abrasivi 80 x 133 mm, Ø 125 mm e Delta, numero di scomparti 5, Misura SYSTAINER SYS3 M 112, misure (L x P x H) 396 x 296 x 112 mm	60,90 74,30	576781
	SYS-STF D150 con inserto per abrasivi Ø 150 mm, numero di scomparti 10, Misura SYSTAINER SYS3 M 237, misure (L x P x H) 396 x 296 x 237 mm	71,20 86,86	576785
Protector			
	FESTOOL 90FX per RO 90 DX, per la protezione della piastra di levigatura e del pezzo in lavorazione con distanza minima dal bordo	11,70 14,27	496801
	FESTOOL 125FX per RO 125 FEQ, per la protezione del platello e del pezzo in lavorazione con distanza minima dal bordo	11,70 14,27	493912
	FESTOOL 150FX per RO 150 FEQ, per la protezione del platello e del pezzo in lavorazione con distanza minima dal bordo	14,50 17,69	493913

Accessori	Prezzo €*	Cod. prodotto
Platello di lucidatura		
 <p>PT-STF-D90 FX-R090 per RO 90 DX, FastFix, per il fissaggio degli accessori di lucidatura con diametro 80 mm, lucidatura di bordi dei mobili, lucidatura di piccole superfici, Ø 75 mm</p>	<p>34,50 42,09</p>	495625
 <p>PT-STF-D125 FX-R0125 per RO 125 FEQ, FastFix, per il fissaggio degli accessori di lucidatura, Ø 115 mm, altezza 10 mm</p>	<p>24,80 30,26</p>	492128
 <p>PT-STF-D150 FX per RO 150 FEQ, FastFix, per il fissaggio degli accessori di lucidatura, Ø 135 mm, altezza 10 mm</p>	<p>34,20 41,72</p>	496151
 <p>PT-STF-D150 M8 per RO 150, per il fissaggio degli accessori di lucidatura, Ø 135 mm, altezza 10 mm</p>	<p>25,40 30,99</p>	496152
 <p>Impugnatura supplementare ZG-RAS/RO per RO 150, RAS, WTS 150, RAP 80/150/180</p>	<p>8,60 10,49</p>	487865
 <p>Impugnatura BG-RO 150 per RO 150 FEQ</p>	<p>22,50 27,45</p>	495188

L'abrasivo più adatto. Per qualsiasi applicazione.

E per tenere comodamente d'occhio tutti i vostri abrasivi, nell'assortimento Festool troverete anche il relativo Systainer. Con inserti per il diametro di abrasivo del caso.

Potete trovare informazioni sui e su altri intelligenti accessori a partire da pag. 98



La compatta levigatrice a una mano – anche con batteria.

La levigatrice orbitale.

Grazie al loro peso contenuto e alla loro forma compatta, le levigatrici eccentriche permettono di levigare sopra testa o superfici verticali in modo duraturo e senza affaticamenti. Con batteria o cavo di alimentazione – entrambe le versioni sono particolarmente potenti e capaci di offrire un'elevata asportazione. E grazie a protector rimovibile e sacchetto raccogliopolvere Longlife, arriverete al risultato in modo delicato e veloce.

Levigatrice orbitale a batteria **ETSC 125**

La versione a batteria per una mobilità senza limiti. E grazie all'adattatore di rete opzionale anche con durata illimitata.



Levigatrice orbitale **ETS 125 R**

La versione con cavo extraleggera.



Motore EC-TEC
senza spazzole

Particolarmente efficiente nell'asportazione

Con 250 Watt, l'ETS è il primo della sua classe di potenza ed assicura un avanzamento rapido del lavoro.



Lavorare senza interruzioni

Grazie alle batterie Bluetooth® da 3,1 Ah, che hanno una durata più lunga rispetto al tempo di ricarica.



Potenza e durata nel tempo

La batteria Ergo Bluetooth® da 18 V, in combinazione con il motore brushless EC-TEC, garantisce una levigatura costante ed una potenza ininterrotta come dalla presa.

Esclusiva: con batteria o cavo

Per tutti gli impieghi che richiedono prestazioni ancora più durature è possibile sostituire la batteria Ergo Bluetooth® da 18 V con un adattatore di rete plug it (compreso nel set e disponibile come accessorio). E, in combinazione al cavo plug it, nasce una macchina collegata alla rete di durata illimitata - ideale in abbinamento a un'unità mobile d'aspirazione Festool.



Levigare i bordi con facilità. Con le levigatrici per bordi ES-ETS 125 e ES-ETSC 125.

Ogni bordo è un caso a sé: talvolta è tagliato o fresato; talaltra, grezzo o verniciato. E per ciascun caso, volete la perfezione. Con l'innovativa soluzione Festool, la levigatrice per bordi, vi riuscirete in modo semplice e veloce, sin dal primo utilizzo.

Ulteriori informazioni a pag. 108



Si costruisce direttamente in mano.

La levigatrice orbitale con motore EC-TEC.

Per lavori di levigatura sopra testa senza fatica, una buona sensibilità per bordi e comfort in ogni posizione. La nuova classe compatta ETS EC dall'ideale ergonomia per varie e sempre ottimali possibilità di impugnatura. Il motore EC-TEC brushless e i sofisticati componenti di qualità garantiscono una lunga durata.

Levigatrice orbitale

ETS EC 150/3

ETS EC 150/5

Disponibile con diametro da 150 mm e 2 differenti corse: ETS EC 150/3 con corsa di levigatura da 3 mm per la levigatura fine e ETS EC 150/5 con corsa di levigatura da 5 mm per la levigatura intermedia.

Levigatrice orbitale

ETS EC 125/3

Diametro da 125 mm e corsa di levigatura da 3 mm per la levigatura fine.



Motore EC-TEC
senza spazzole





La differenza tra sentire e avvertire

Il nuovo «Vibration Control System» insegna al motore a pensare. Con una regolazione attiva del numero di giri, che in caso di elevate vibrazioni riduce automaticamente la potenza. Il risultato: maggiore silenziosità e una sensazione di levigatura decisamente migliorata, con vibrazioni ridotte in modo percettibile.

Risultati ottimali e massima sicurezza

Protegge non solo il pezzo in lavorazione, ma anche l'utente. Il robusto frena-platello rivestito in metallo duro evita che il platello prenda velocità in modo incontrollato a vuoto, consentendo un accostamento senza graffi ed un rapido sollevamento dell'utensile dalla superficie.



L'accensione e lo spegnimento sono controllati dall'utente, non dal caso:

La posizione del tasto interruttore impedisce un'accensione o uno spegnimento incontrollato.

Migliora il risultato di levigatura, perché non sfugga nulla

Una novità sviluppata per una protezione ottimale delle superfici e una manovrabilità decisamente migliorata. L'involucro protettivo in nylon 100% avvolge il tubo flessibile per l'aspirazione e lo fa scorrere delicatamente sulle superfici e sui bordi. Al contempo, il cavo plug it integrato protegge le superfici dal danneggiamento.

MULTI-JETSTREAM 2. Levigare con trasporto della polvere integrato.

Il principio MULTI-JETSTREAM 2 basa le sue prestazioni sulla particolare interazione tra aria di alimentazione e quella di scarico – con aspirazione ottimale della polvere fino ai bordi. Tramite il flusso d'aria creatosi, la polvere di levigatura viene trasportata attivamente al canale di aspirazione più vicino. Il risultato: quasi il 100% di aspirazione con altrettanto elevata asportazione, massima finitura superficiale e lavorazioni salutari.

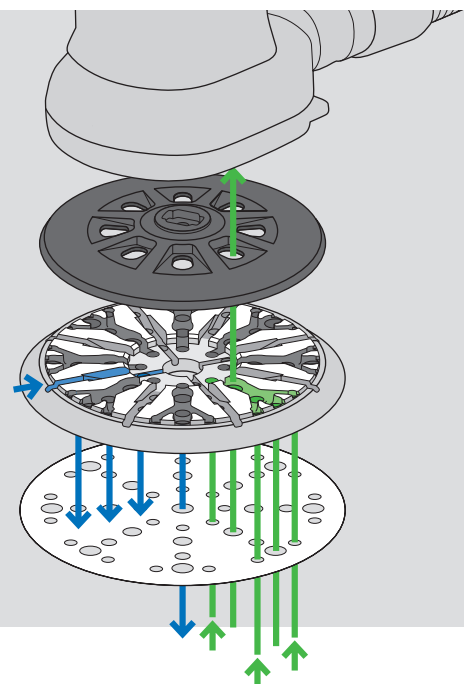

Velocissimi nel rifinire.

La potente levigatrice orbitale.

Funzionamento estremamente silenzioso, ergonomia perfetta, adeguamento in continuo del numero di giri, frena-platorello sicuro: le pregevoli caratteristiche che hanno in comune queste due levigatrici orbitali, per un maggiore comfort nei lavori più lunghi.



Levigatrice orbitale

ETS 150/3

ETS 150/5

Disponibile con diametro da 150 mm e 2 differenti corse: ETS EC 150/3 con corsa di levigatura da 3 mm per la levigatura fine e ETS EC 150/5 con corsa di levigatura da 5 mm per la levigatura intermedia.

Il nostro servizio. Il vostro successo.

Il Servizio Assistenza diretto, pratico e completo, per voi e per i vostri utensili. Oltre ad utensili di prim'ordine, vi offriamo servizi di eccellente qualità. Sull'intera vita dei vostri utensili.

Ulteriori informazioni a pag. 8





Dati tecnici	ETS 125 R	ETSC 125	ETS EC 125/3
Potenza (W)	250	-	400
Tensione batteria (V)	-	18	-
Capacità batteria (Ah)	-	3,1	-
Nr. giri mov. eccentrico (min ⁻¹)	6.000 – 12.000	6.000 – 10.000	6.000 – 10.000
Corsa di levigatura (mm)	2	2	3
Platorello di levigatura intercambiabile Ø (mm)	125	125	125
Ø attacco aspirazione polvere (mm)	27	27	27
Peso (kg)	1,2	-	1,2
Peso con batteria (kg)	-	1,4	-

Superfici piane

Levigatura preliminare	○	○	○
Finitura	●	●	●
Microfinitura	●	●	●

Superfici convesse

Levigatura preliminare	○	○	○
Finitura	●	●	●
Microfinitura	●	●	●



Dati tecnici	ETS EC 150/3	ETS EC 150/5	ETS 150/3	ETS 150/5
Potenza (W)	400	400	310	310
Nr. giri mov. eccentrico (min ⁻¹)	6.000 – 10.000	6.000 – 10.000	4.000 – 10.000	4.000 – 10.000
Corsa di levigatura (mm)	3	5	3	5
Platorello di levigatura intercambiabile Ø (mm)	150	150	150	150
Ø attacco aspirazione polvere (mm)	27	27	27	27
Peso (kg)	1,2	1,2	1,8	1,8

Superfici piane





Levigatura preliminare	○	●	○	●
Finitura	●	●	●	●
Microfinitura	●	○	●	○

Superfici convesse

Levigatura preliminare	○	●	○	●
Finitura	●	●	●	●
Microfinitura	●	○	●	○

- ideale
- adatto

03 Levigatura

Dotazione		Prezzo €*	Cod. prodotto
ETS 125 R	Per tutte le varianti: platorello StickFix Ø 125 mm (morbido-HT), Festool PROTECTOR, sacchetto raccogli-polvere LongLife		
	ETS 125 REQ	307,00 374,54	201213
	ETS 125 REQ-Plus Systainer SYS3 M 187	341,00 416,02	576069
ETSC 125	Per tutte le varianti: platorello StickFix Ø 125 mm (morbido-HT), Festool PROTECTOR, sacchetto raccogli-polvere LongLife		
	ETSC 125-Basic senza batteria, senza carica batteria, Systainer SYS3 M 187	295,00 359,90	576370
	ETS 125 3,1 I-Plus 2 x Batteria BP 18 Li 3,1 ERGO-I, caricabatterie rapido TCL 6, Systainer SYS3 M 187	500,00 610,00	576376
	ETS 125 Li 3,1 I-Set 2 x Batteria BP 18 Li 3,1 ERGO-I, caricabatterie rapido TCL 6, Adattatore di rete ACA 18V ERGO (incl. cavo di rete plug it), Systainer SYS-COMBI 2	632,00 771,04	575712
ETS EC 125			
	ETS EC 125/3 EQ-Plus platorello StickFix Ø 125 mm (morbido-HT), cacciavite da 5, Systainer SYS3 M 187	560,00 683,20	576341
ETS EC 150	Per tutte le varianti: cacciavite da 5		
	ETS EC 150/3 EQ platorello M8 Ø 150 mm MULTI-JETSTREAM 2 (supermorbido SW)	526,00 641,72	575032
	ETS EC 150/3 EQ-Plus platorello M8 Ø 150 mm MULTI-JETSTREAM 2 (supermorbido SW), Systainer SYS3 M 187	560,00 683,20	576320
	ETS EC 150/5 EQ platorello M8 Ø 150 mm MULTI-JETSTREAM 2 (morbido W)	526,00 641,72	575043
	ETS EC 150/5 EQ-Plus platorello M8 Ø 150 mm MULTI-JETSTREAM 2 (morbido W), Systainer SYS3 M 187	560,00 683,20	576329
ETS 150	Per tutte le varianti: telaio con sacchetto filtro, cacciavite da 5		
	ETS 150/3 EQ platorello M8 Ø 150 mm MULTI-JETSTREAM 2 (supermorbido SW)	358,00 436,76	575023
	ETS 150/3 EQ-Plus platorello M8 Ø 150 mm MULTI-JETSTREAM 2 (supermorbido SW), Systainer SYS3 M 187	397,00 484,34	576072
	ETS 150/5 EQ platorello M8 Ø 150 mm MULTI-JETSTREAM 2 (morbido W)	358,00 436,76	575057
	ETS 150/5 EQ-Plus platorello M8 Ø 150 mm MULTI-JETSTREAM 2 (morbido W), Systainer SYS3 M 187	397,00 484,34	576080

Per un lavoro pulito e senza polvere. Con sacchetto raccogli-polvere o sistema di aspirazione.

Che impieghiate il sacchetto raccogli-polvere LongLife riutilizzabile o l'unità mobile di aspirazione Festool, con il nostro sistema eliminerete le polveri direttamente nel punto in cui si formano. E grazie alla batteria Bluetooth®, gestirete l'unità mobile di aspirazione direttamente con la levigatrice a batteria.

Potete trovare ulteriori informazioni sulle nostre unità mobili di aspirazione a pag. 148



Accessori		Prezzo €*	Cod. prodotto
Platello			
	ST-STF 125/8-M4-J W-HT per ES 125, ETS 125, ETSC 125, morbido, velcro resistente alle alte temperature, per l'impiego universale su superfici piane e bombate, JETSTREAM, filettatura attacco M4, interasse foratura 90 mm	51,50 62,83	492280
	ST-STF 125/8-M4-J SW per ES 125, ETS 125, ETSC 125, versione super morbida, struttura elastica, per accentuate parti rotonde e bombate, JETSTREAM, filettatura attacco M4, interasse foratura 90 mm	51,50 62,83	492282
	ST-STF 125/8-M8-J H per ETS 125, LEX 125, versione rigida, velcro resistente alle alte temperature, elevata resistenza sugli spigoli, per superfici piane e angoli stretti, JETSTREAM, filettatura attacco M8	52,90 64,54	492284
	ST-STF 125/8-M8-J W-HT per ETS EC 125, LEX 125, morbido, velcro resistente alle alte temperature, per l'impiego universale su superfici piane e bombate, JETSTREAM, filettatura attacco M8	52,90 64,54	492286
	ST-STF 125/8-M8-J SW per ETS EC 125, LEX 125, versione super morbida, struttura elastica, per accentuate parti rotonde e bombate, JETSTREAM, filettatura attacco M8	52,90 64,54	492288
	ST-STF D150/MJ2-M8-H-HT per ETS 150, ETS EC 150, LEX 150 e WTS 150/7, versione rigida, velcro resistente alle alte temperature, elevata resistenza sugli spigoli, per superfici piane e angoli stretti, MULTI-JETSTREAM 2, Ø 150 mm, filettatura attacco M8	54,40 66,37	202460
	ST-STF D150/MJ2-M8-W-HT per ETS 150, ETS EC 150, LEX 150 e WTS 150/7, morbido, velcro resistente alle alte temperature, per l'impiego universale su superfici piane e bombate, MULTI-JETSTREAM 2, Ø 150 mm, filettatura attacco M8	54,40 66,37	202458
	ST-STF D150/MJ2-M8-SW per ETS 150, ETS EC 150, LEX 150 e WTS 150/7, versione super morbida, struttura elastica, per accentuate parti rotonde e bombate, MULTI-JETSTREAM 2, Ø 150 mm, filettatura attacco M8	54,40 66,37	202459
Interfaccia Per tutte le varianti: come elemento ammortizzante tra platello e disco abrasivo			
	IP-STF-D120/8-J per levigare su parti saldate e per levigatura di finitura con levigatrice orbitale Ø 125 mm, JETSTREAM, altezza 15 mm, Ø 120 mm, interasse foratura 90 mm	10,90 13,30	492271
	IP-STF D150/MJ2-5/2 per levigatrici orbitali Ø 150 mm, MULTI-JETSTREAM 2, spessore ottimale per levigatura di carrozzerie e componenti di forma simile, confezione 2 Pezzo, Ø 145 mm, altezza 5 mm	23,60 28,79	203348
	IP-STF D150/MJ2-15/1 per levigatrici orbitali Ø 150 mm, MULTI-JETSTREAM 2, spessore ottimale per levigatura di componenti fortemente ondulati, Ø 145 mm, altezza 15 mm	15,10 18,42	203351
	Abrasivi da pagina 131		
Systainer³			
	SYS-STF-80x133/D125/Delta con inserto per abrasivi 80 x 133 mm, Ø 125 mm e Delta, numero di scomparti 5, Misura SYSTAINER SYS3 M 112, misure [L x P x H] 396 x 296 x 112 mm	60,90 74,30	576781
	SYS-STF D150 con inserto per abrasivi Ø 150 mm, numero di scomparti 10, Misura SYSTAINER SYS3 M 237, misure [L x P x H] 396 x 296 x 237 mm	71,20 86,86	576785
	Protector PR ETS-R 125 per ETS 125 REQ, ETSC 125, per la levigare delicatamente lungo finestre, cornici e infissi, per la protezione del platello e del pezzo in lavorazione con distanza minima dal bordo	11,20 13,66	201690
	Sacchetto raccogli-polvere Longlife SB-Longlife RTS/DTS/ETS per RTS 400, RTSC 400, DTS 400, DTSC 400, ETS 125, ETSC 125, per la raccolta e lo smaltimento del materiale aspirato senza polvere, più volte svuotabile e resistente all'usura grazie al tessuto non tessuto in poliestere robusto e di lunga durata	30,70 37,45	201693
	Batterie e tecnologia di ricarica da pagina 28		
Turbofiltro Per tutte le varianti: per RS 300, RS 3, RS 200, RS 2, ES 150, ETS 150, ET 2, per l'inserimento nel telaio con sacchetto filtrante, filtro a carta per Turbo-aspirazione			
	TF II-RS/ES/ET/25 confezione 25 Pezzo	35,70 43,55	487871
	TF II-RS/ES/ET/5 confezione 5 Pezzo	8,80 10,74	487779
	Set Turbo-filtro TFS-ES 150 per ES 150, ETS 150, per una visuale libera e più salute sulla postazione di lavoro, Non per ETS EC 125/150, filtro a carta per turbo aspirazione con supporto, telaio con sacchetto filtro, turbo-filtro	27,00 32,94	489631

* Prezzi consigliati dal costruttore, non vincolanti. I prezzi del rivenditore potrebbero risultare differenti.
IVA esclusa. | IVA inclusa.

Per levigare qualsiasi bordo, con facilità.

La levigatrice per bordi.

Per quante ore vi siete già affaticati con il tampone di levigatura? Quanti bordi avete già danneggiato con una levigatura eccessiva? Ogni bordo è un caso a sé: talvolta è tagliato o fresato; talaltra, grezzo o verniciato. E per ciascun caso, volete la perfezione. Con l'innovativa soluzione Festool, la levigatrice per bordi, vi riuscirete in modo semplice e veloce, sin dal primo utilizzo.



Levigatrice per bordi a batteria ES-ETSC 125

Mobilità completa della batteria senza tubo flessibile e cavo – particolarmente utile con pezzi di grandi dimensioni.

Levigatrice per bordi ES-ETS 125

Una levigatrice per qualsiasi bordo:
tagliato o fresato, grezzo o verniciato.

Dati tecnici	ES-ETSC 125	ES-ETS 125
Potenza (W)	–	250
Tensione batteria (V)	18	–
Capacità batteria (Ah)	3,1	–
Nr. giri mov. eccentrico (min ⁻¹)	6.000 – 10.000	6.000 – 12.000
Corsa di levigatura (mm)	2	2
Platorello di levigatura intercambiabile Ø (mm)	125	125
Ø attacco aspirazione polvere (mm)	27	27
Regolazione angolazione (°)	43 – 92	43 – 92
Altezza bordo (mm)	5 – 60	5 – 60
Peso (kg)	–	2
Peso con batteria (kg)	2,2	–

Batterie da pag. **28**



Modalità di levigatura impostabile

In modalità Hard (impostazione per sgrossatura), il bordo verrà levigato in base all'angolazione impostata. In modalità Soft (impostazione per levigatura intermedia), la levigatrice per bordi si adatterà esattamente alla superficie del caso, in modo da non levigare eccessivamente neppure vernice o stucco.









Protezione del pezzo

Il rivestimento scorrevole sulla piastra si può sostituire in modo semplice e veloce, in base alla superficie: velluto, per superfici delicate; plastica, per tutte le altre superfici.



Impostazione dell'angolo

Con la regolazione dell'angolazione senza attrezzi potrete ricavare e bloccare anche angoli liberi. E per una maggiore precisione, potrete regolare l'angolazione manualmente, con l'apposito indicatore integrato.

Dotazione		Prezzo €*	Cod. prodotto
ES-ETSC 125			
	ES-ETSC 125 3,1 I-Plus ausilio di posizionamento AH-ES-ETS/ETSC, 2 x Batteria BP 18 Li 3,1 ERGO-I, caricabatterie rapido TCL 6, plattello StickFix Ø 125 mm (morbido-HT), sacchetto raccogli-polvere Longlife, chiave a brugola da 5 mm, Systainer SYS3 M 337	569,00 694,18	576684
ES-ETS 125			
	ES-ETS 125 REQ-Plus ausilio di posizionamento AH-ES-ETS/ETSC, plattello StickFix Ø 125 mm (morbido-HT), sacchetto raccogli-polvere Longlife, Cavo di rete plug it (4 m), chiave a brugola da 5 mm, Systainer SYS3 M 337	411,00 501,42	576678
Accessori		Prezzo €*	Cod. prodotto
	Sistema di guida AH-ES-ETS/ETSC per ETS 125 REQ, ETSC 125, ES-ETS 125 e ES-ETSC 125, per levigare ad angolazioni precise e senza rischi di ribaltamento bordi stuccati, verniciati e in legno massello, soletta di scorrimento LAS-H-ES, soletta di scorrimento LAS-W-ES, chiave a brugola da 5 mm, regolazione angolazione 43 - 92°, altezza bordo 5 - 60 mm	129,70 158,23	205316
Soletta di scorrimento Per tutte le varianti: per AH-ES-ETS/ETSC, ES-ETSC e ES-ETS			
	LAS-H-ES piastra universale in plastica, per legno o materiali similari	13,00 15,86	205491
	LAS-W-ES piastra con rivestimento in velcro, per applicare un rivestimento scorrevole in velluto per levigatura di pezzi lisci o delicati, rivestimento scorrevole GB-LAS-STF-ES	20,00 24,40	205492
	Rivestimento scorrevole GB-LAS-STF-ES/5 per AH-ES-ETS/ETSC, LAS-W-ES, ES-ETSC e ES-ETS, rivestimento scorrevole in velluto, per una sostituzione semplice e veloce, per diversi ambiti d'impiego, ad es. superfici oliate o verniciate, utilizzare sempre un rivestimento scorrevole apposito	22,10 26,96	205493
	Adattatore di rete ACA 220-240/18V Ergo per levigatrici a batteria RTSC 400, DTSC 400, ETSC 125, non compatibile con tutti gli altri utensili a batteria Festool, per utilizzare le levigatrici in modalità a filo RTSC 400, DTSC 400, ETSC 125, forma ergonomica e leggera, Cavo di rete plug it (4 m), tensione d'ingresso 220 - 240 V, tensione 18 - 20 V, potenza nominale 150 W, peso 0,3 kg	118,90 145,06	202501
	Abrasivi da pagina 131		

* Prezzi consigliati dal costruttore, non vincolanti. I prezzi del rivenditore potrebbero risultare differenti. IVA esclusa. | IVA inclusa.

La compatta levigatrice orbitale a una mano – anche con batteria.

La nostra levigatrice orbitale ergonomica.

Ideali per levigare superfici piccole o rettilinee vicino ai bordi. Grazie alla struttura compatta, al peso ridotto e alla perfetta ergonomia, le levigatrici orbitali sono l'ideale per levigare sopra testa senza fatica, anche a lungo.

Levigatrice orbitale RTS 400

Compatta levigatrice orbitale a filo per l'impiego duraturo.



Dati tecnici	RTS 400	RTSC 400
Potenza (W)	250	-
Tensione batteria (V)	-	18
Capacità batteria (Ah)	-	3,1
Giri a vuoto (min ⁻¹)	6.000 – 12.000	6.000 – 10.000
N° di giri (min ⁻¹)	12.000 – 24.000	12.000 – 20.000
Corsa di levigatura (mm)	2	2
Piastra di levigatura intercambiabile (mm)	80 x 130	80 x 130
Ø attacco aspirazione polvere (mm)	27	27
Peso (kg)	1,2	-
Peso con batteria (kg)	-	1,4

Levigatrici orbitali a batteria RTSC 400

Compatta levigatrice orbitale a batteria per una potenza paragonabile a quella degli utensili a filo. Con adattatore di rete plug-it, utilizzabile anche come levigatrice a filo.



Motore EC-TEC
senza spazzole

Batterie
da pag.

28

Esclusiva: con batteria o cavo

Per tutti gli impieghi che richiedono prestazioni ancora più durature è possibile sostituire la batteria Ergo Bluetooth® da 18 V con un adattatore di rete plug it (compreso nel set e disponibile come accessorio). E, in combinazione al cavo plug it, nasce una macchina collegata alla rete di durata illimitata – ideale in abbinamento a un'unità mobile d'aspirazione Festool.

Lavorare senza interruzioni

Grazie alle batterie Bluetooth® da 3,1 Ah, che hanno una durata più lunga rispetto al tempo di ricarica.

Dotazione		Prezzo €*	Cod. prodotto
RTS 400 R	Per tutte le varianti: piastra di levigatura StickFix 80 x 130, Festool PROTECTOR, sacchetto raccogli-polvere Longlife		
	RTS 400 REQ	307,00 374,54	201224
	RTS 400 REQ-Plus Systainer SYS3 M 187	341,00 416,02	576057
RTSC 400	Per tutte le varianti: piastra di levigatura StickFix 80 x 130, Festool PROTECTOR, sacchetto raccogli-polvere Longlife		
	RTSC 400-Basic senza batteria, senza carica batteria, Systainer SYS3 M 187	295,00 359,90	576347
	RTSC 400 3,1 I-Plus 2 x Batteria BP 18 Li 3,1 ERGO-I, caricabatterie rapido TCL 6, Systainer SYS3 M 187	500,00 610,00	576353
	RTSC 400 Li 3,1 I-Set 2 x Batteria BP 18 Li 3,1 ERGO-I, caricabatterie rapido TCL 6, Adattatore di rete ACA 18V ERGO (incl. cavo di rete plug it), Systainer SYS-COMBI 2	632,00 771,04	575724
Accessori		Prezzo €*	Cod. prodotto
	Piastra di levigatura SSH-STF-80x130/12 per RTS 400, RS 400, RTSC 400, velcro StickFix per un rapido cambio dell'abrasivo, forato con 12 fori di aspirazione, misura 80 x 130 mm	26,90 32,82	489252
	Interfaccia IP-STF-80x133/12-STF LS130/2 elemento ammortizzante tra platorello e abrasivo, altezza 5 mm, confezione 2 Pezzo, misura 80 x 133 mm	13,80 16,84	490160
	Abrasi da pagina 135		
	Systainer² SYS-STF-80x133/D125/Delta con inserto per abrasivi 80 x 133 mm, Ø 125 mm e Delta, numero di scomparti 5, Misura SYSTAINER SYS3 M 112, misure (L x P x H) 396 x 296 x 112 mm	60,90 74,30	576781
	Protector PR RTS-R 80x133 per RTS 400 REQ, RTSC 400, per la levigare delicatamente lungo finestre, cornici e infissi, per la protezione della piastra di levigatura e del pezzo in lavorazione con distanza minima dal bordo	11,20 13,66	201691
	Sacchetto raccogli-polvere Longlife SB-Longlife RTS/DTS/ETS per RTS 400, RTSC 400, DTS 400, DTSC 400, ETS 125, ETSC 125, per la raccolta e lo smaltimento del materiale aspirato senza polvere, più volte svuotabile e resistente all'usura grazie al tessuto non tessuto in poliestere robusto e di lunga durata	30,70 37,45	201693
	Batterie e tecnologia di ricarica da pagina 28		
	Adattatore di rete ACA 220-240/18V Ergo per levigatrici a batteria RTSC 400, DTSC 400, ETSC 125, non compatibile con tutti gli altri utensili a batteria Festool, per utilizzare le levigatrici in modalità a filo RTSC 400, DTSC 400, ETSC 125, forma ergonomica e leggera, Cavo di rete plug it (4 m), tensione d'ingresso 220 - 240 V, tensione 18 - 20 V, potenza nominale 150 W, peso 0,3 kg	118,90 145,06	202501
	Turbofiltro Per tutte le varianti: per RS 300, RS 3, RS 200, RS 2, ES 150, ETS 150, ET 2, per l'inserimento nel telaio con sacchetto filtrante, filtro a carta per Turbo-aspirazione		
	TF II-RS/ES/ET/25 confezione 25 Pezzo	35,70 43,55	487871
	TF II-RS/ES/ET/5 confezione 5 Pezzo	8,80 10,74	487779
	Set Turbo-filtro TFS II-ET/RS per RS 300, RS 3, RS 200, RS 2, ET2, per una visuale libera e più salute sulla postazione di lavoro, filtro a carta per turbo aspirazione con supporto, telaio con sacchetto filtro, 5 x turbo-filtro	27,00 32,94	487780

La compatta levigatrice angolare – anche con batteria.

La levigatrice triangolare.

Levigare in angoli e spigoli – le levigatrici triangolari con la soletta a ferro da stiro sono sicure da muovere in spigoli stretti e negli angoli. E grazie alla loro forma compatta, al peso contenuto e alla perfetta ergonomia, sono l'ideale per levigare sopra testa in modo duraturo e senza affaticamenti.

Levigatrice Delta DTS 400

Compatta levigatrice triangolare a filo per l'impiego duraturo.



Motore EC-TEC
senza spazzole



Levigatrice Delta a batteria DTSC 400

Compatta levigatrice triangolare a batteria per una potenza paragonabile a quella degli utensili a filo. Con adattatore di rete plug-it, utilizzabile anche come levigatrice a filo.

Dati tecnici	DTS 400	DTSC 400
Potenza (W)	250	-
Tensione batteria (V)	-	18
Capacità batteria (Ah)	-	3,1
Giri a vuoto (min ⁻¹)	6.000 – 12.000	6.000 – 10.000
Corsa di levigatura (mm)	2	2
Piastra di levigatura intercambiabile (mm)	100 x 150	100 x 150
Ø attacco aspirazione polvere (mm)	27	27
Peso (kg)	1,2	-
Peso con batteria (kg)	-	1,4

Batterie
da pag.

28

Esclusiva: con batteria o cavo

Per tutti gli impieghi che richiedono prestazioni ancora più durature è possibile sostituire la batteria Ergo Bluetooth® da 18 V con un adattatore di rete plug it (compreso nel set e disponibile come accessorio). E, in combinazione al cavo plug it, nasce una macchina collegata alla rete di durata illimitata – ideale in abbinamento a un'unità mobile d'aspirazione Festool.

Meno rilavorazioni

PROTECTOR per levigare delicatamente lungo le superfici di finestre, cornici e infissi.

Dotazione		Prezzo €*	Cod. prodotto
DTS 400 R	Per tutte le varianti: piastra di levigatura StickFix 100 x 150 mm, Festool PROTECTOR, sacchetto raccogli-polvere Longlife		
	DTS 400 REQ	307,00 374,54	201231
	DTS 400 REQ-Plus Systainer SYS3 M 187	341,00 416,02	576064
DTSC 400	Per tutte le varianti: piastra di levigatura StickFix 100 x 150 mm, Festool PROTECTOR, sacchetto raccogli-polvere Longlife		
	DTSC 400-Basic senza batteria, senza carica batteria, Systainer SYS3 M 187	295,00 359,90	576359
	DTSC 400 3,1 I-Plus 2 x Batteria BP 18 Li 3,1 ERGO-I, caricabatterie rapido TCL 6, Systainer SYS3 M 187	500,00 610,00	576365
	DTSC 400 Li 3,1 I-Set 2 x Batteria BP 18 Li 3,1 ERGO-I, caricabatterie rapido TCL 6, Adattatore di rete ACA 18V ERGO (incl. cavo di rete plug it), Systainer SYS-COMBI 2	632,00 771,04	575703
Accessori		Prezzo €*	Cod. prodotto
	Piastra di levigatura SSH-STF-Delta100x150/7 per DTS 400, DTSC 400, DS 400, per levigare fino negli angoli, misura 100 x 150 mm	30,50 37,21	493723
	Abrasivi da pagina 136		
	Systainer³ SYS-STF-80x133/D125/Delta con inserto per abrasivi 80 x 133 mm, Ø 125 mm e Delta, numero di scomparti 5, Misura SYSTAINER SYS3 M 112, misure (L x P x H) 396 x 296 x 112 mm	60,90 74,30	576781
	Protector PR DTS-R 100x150 per DTS 400 REQ, DTSC 400, per la levigare delicatamente lungo finestre, cornici e infissi, per la protezione della piastra di levigatura e del pezzo in lavorazione con distanza minima dal bordo	11,20 13,66	201692
	Sacchetto raccogli-polvere Longlife SB-Longlife RTS/DTS/ETS per RTS 400, RTSC 400, DTS 400, DTSC 400, ETS 125, ETSC 125, per la raccolta e lo smaltimento del materiale aspirato senza polvere, più volte svuotabile e resistente all'usura grazie al tessuto non tessuto in poliestere robusto e di lunga durata	30,70 37,45	201693
	Batterie e tecnologia di ricarica da pagina 28		
	Adattatore di rete ACA 220-240/18V Ergo per levigatrici a batteria RTSC 400, DTSC 400, ETSC 125, non compatibile con tutti gli altri utensili a batteria Festool, per utilizzare le levigatrici in modalità a filo RTSC 400, DTSC 400, ETSC 125, forma ergonomica e leggera, Cavo di rete plug it (4 m), tensione d'ingresso 220 – 240 V, tensione 18 – 20 V, potenza nominale 150 W, peso 0,3 kg	118,90 145,06	202501

* Prezzi consigliati dal costruttore, non vincolanti. I prezzi del rivenditore potrebbero risultare differenti.
IVA esclusa. | IVA inclusa.

Precisione ininterrotta.

La levigatrice a nastro.

Levigare il legno, con assoluta precisione, lungo vena: che si tratti di sgrossatura o di finitura, quando la levigatura deve essere lineare, queste levigatrici a nastro sono la soluzione giusta. Per risultati migliori a tempi record, senza cerchi abrasivi e, quindi, senza dover ripassare.

Levigatrice a nastro

BS 75

Universale per superfici più piccole: perfetta nella levigatura piana, ad esempio su mobili.



Dati tecnici	BS 75
Potenza (W)	1.010
Velocità nastro carico nominale (m/min)	200 – 380
Lunghezza x altezza (mm)	533 x 75
Superficie di levigatura (mm)	135 x 75
Ø attacco aspirazione polvere (mm)	27/36
Peso (kg)	4











Appoggio lieve

Grazie alla cornice per levigatrici, la levigatrice a nastro viene montata in modo semplice e sicuro, non si sposta ed è facile da guidare.

Impiego stazionario

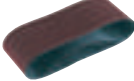
Con il dispositivo stazionario trasformate in un attimo una levigatrice a nastro mobile in un'unità stazionaria. In questo modo si possono lavorare con precisione i particolari di piccole dimensioni.



Dotazione		Prezzo €*	Cod. prodotto
BS 75	Per tutte le varianti: sacco raccogli-polvere, adattatore d'aspirazione, nastro abrasivo P 100, dispositivo stazionario, SYS Maxi		
	BS 75 E-Plus	462,00 563,64	575769
	BS 75 E-Set supporto di levigatura per superfici	591,00 721,02	575771
Accessori		Prezzo €*	Cod. prodotto
Base di contatto Per tutte le varianti: per BS 75			
	SU/GG-BS 75 in tessuto/grafite, confezione 2 Pezzo	15,10 18,42	490823
	SU/KM-BS 75 in sughero/metallo per levigatura di sgrossatura	10,60 12,93	490824
	Cornice per levigatrici FSR-BS 75 per BS 75, montaggio rapido senza chiavi di servizio	175,50 214,11	204803
	Nastro per levigatura da pagina 137		
	Adattatore d'aspirazione AA-BS 75/105 per BS 75, BS 105, per il collegamento del tubo di aspirazione alla levigatrice a nastro	17,00 20,74	490818
	Sacchetto polvere AS-BS 75/105 per BS 75, BS 105	33,00 40,26	490819
	Unità stazionaria SE-BS 75/105 per BS 75, BS 105, confezione 2 Pezzo	30,00 36,60	490820

* Prezzi consigliati dal costruttore, non vincolanti. I prezzi del rivenditore potrebbero risultare differenti.
IVA esclusa. | IVA inclusa.

Per risultati perfetti nei lavori di costruzione a secco.

La levigatrice a stelo.

Con le levigatrici a stelo Festool, ogni locale in cartongesso viene preparato velocemente. La loro maneggevolezza consente una levigatura senza problemi mentre la combinazione con gli aspiratori Festool garantisce un lavoro più sano. Con la luce LED e il movimento eccentrico, la PLANEX LHS 2 225 garantisce anche una qualità superficiale particolarmente elevata e, grazie all'aspirazione, il lavoro è poco affaticante.



Levigatrice a stelo **PLANEX LHS 2 225**

La luce a LED perimetrale rileva le irregolarità sulla superficie già durante la levigatura, evitando così i dispendiosi interventi di rifinitura.

Motore EC-TEC
senza spazzole



Levigatrice a stelo **PLANEX easy LHS-E 225**

Disimballare e iniziare. Utilizzo particolarmente semplice senza assemblaggi e regolazioni.

Motore EC-TEC
senza spazzole





Lavorare con maggiore facilità

L'aspirazione regolabile assicura un lavoro ergonomico a parete e soffitto: La PLANEX LHS 2 225 allevia le braccia e la schiena nel lavorare a parete e soffitto grazie all'aspirazione potente e facilmente regolabile.

Espansione digitale

Il collegamento alla Festool Work App consente funzioni aggiuntive, come la gestione personalizzata dell'anello luminoso a LED o tutorial per l'impiego degli utensili.



Più raggio d'azione

L'ergonomica presa a T della PLANEX LHS 2 225 garantisce un maggiore raggio d'azione con una macchina accorciata, e quindi con minor peso. Per stanze ancora più alte, la lunghezza di lavoro può essere regolata a piacimento con un massimo di due prolunghe.



Perfetta qualità superficiale

La luce a LED perimetrale della PLANEX LHS 2 225, fungendo da luce di controllo integrata, individua eventuali irregolarità già durante la levigatura. Il movimento di levigatura eccentrico consente di ottenere superfici di qualità eccellente, risparmiandovi dispendiose rifiniture.









Meglio con sistema
L'unità mobile di aspirazione PLANEX.







La potente CTM 36 AC PLANEX è concepita esattamente per l'elevata capacità di asportazione della levigatrice a stelo PLANEX. Con supporto utensile, tubo resistente alle piegature e sportellino ComfortClean di serie, per una pulizia del filtro ancora più efficiente. Il risultato: lavori perfetti alla massima velocità.

Ulteriori informazioni a pag. 164

03 Levigatura

		
Dati tecnici	LHS 2 225	LHS-E 225
Potenza (W)	400	400
Nr. giri mov. eccentrico (min ⁻¹)	5.000 – 8.500	–
Giri a vuoto (min ⁻¹)	–	400 – 920
Corsa di levigatura (mm)	4	–
Platorello di levigatura intercambiabile Ø (mm)	220	215
Ø abrasivo (mm)	225	225
Lunghezza (m)	1,2/1,65	1,6
Ø attacco aspirazione polvere (mm)	36/27	36/27
Peso (kg)	–	4
Peso (lunghezza 1,20 m) (kg)	4	–
Peso (lunghezza 1,65 m) (kg)	4,7	–

		Prezzo €*	Cod. prodotto
LHS 2 225	Per tutte le varianti: prolunga VL-LHS 2 225, clip per tubo flessibile SC-LHS 2 225, attacco in velcro KV-215 (confezione da 5 pezzi), confezione 5 pz. Granat P180, Cavo di rete plug it (4 m), platorello Ø 220 mm incl. interfaccia, Systainer SYS3 XXL 337		
	LHS 2 225 EQI-Plus	1.206,00 1.471,32	575990
	LHS 2 225/CTL 36-Set Unità mobile d'aspirazione CTL 36 E AC PLANEX	2.091,20 2.551,26	576696
	LHS 2 225/CTM 36-Set Unità mobile d'aspirazione CTM E 36 AC PLANEX	2.276,20 2.776,96	576698
LHS-E 225	Per tutte le varianti: Platorello StickFix Ø 215 (supermorbido), nella borsa di trasporto LHS-E 225-BAG, attacco in velcro KV-215 (confezione da 5 pezzi)		
	LHS-E 225 EQ	788,00 961,36	571934
	LHS-E 225/CTL 36-Set unità mobile di aspirazione CTL 36 E AC-LHS	1.640,00 2.000,80	575447
	LHS-E 225/CTM 36-Set Unità di aspirazione CTM 36 E AC-LHS	1.825,00 2.226,50	575455

		Prezzo €*	Cod. prodotto
	Abrasivi da pagina 134		
	Systainer³ SYS-STF-D225 con inserto per abrasivi Ø 225 mm, numero di scomparti 5, Misura SYSTEMAINER SYS3 M 337, misure [L x P x H] 396 x 296 x 337 mm	75,60 92,23	576786
	Supporto utensile WHR-CT LHS 2 per CT 36 PLANEX, con pratica maniglia, con possibilità di appoggio per abrasivo, interfacce ed altre minuterie, agevole fissaggio sugli aspiratori Festool, tramite T-LOC o SYS-Dock, per tutte le levigatrici a stelo PLANEX	33,20 40,50	205274
	Cavo plug it H05 RN-F-4 PLANEX per levigatrici a stelo PLANEX LHS 2 225(I), PLANEX 225 EQ, PLANEX LHS-E 225 easy, cavo in gomma 240 V plug it, grazie alla bocca del cavo prolungata è particolarmente adatto all'impiego con PLANEX LHS 225, ad es. per i lavori di levigatura nelle costruzioni a secco, lunghezza 4 m	23,10 28,18 5,78 / 1 m 7,05 / 1 m	203929
	Attacco in velcro KV-215/5 per fissare il cavo al tubo flessibile di aspirazione, riutilizzabile e adattabile in modo flessibile, adatto per tubi flessibili di aspirazione con diametro di 27 mm, 32 mm e 36 mm, lunghezza 215 mm, confezione 5 Pezzo	8,00 9,76	205294
	Imbracatura TG-LHS 225 per levigatrici a stelo PLANEX LHS 2 225(I), PLANEX 225 EQ, PLANEX LHS-E 225 easy, ausilio per la levigatura di soffitti, impugnatura supplementare, Systainer SYS3 XXL 237	275,90 336,60	576802
	Impugnatura supplementare ZG-LHS 225 per levigatrice a stelo PLANEX e imbracatura	51,40 62,71	496916

Accessori per PLANEX LHS 2 225		Prezzo €*	Cod. prodotto
	Platello ST-D220/48-LHS 2 225 per levigatrice a stelo PLANEX LHS 2 225(I), non idoneo per PLANEX LHS 225 EQ (fino a 09/2020); non idoneo per PLANEX LHS-E 225 EQ, per generare superfici perfette e senza rigature, utilizzo del platello possibile esclusivamente con l'interfaccia filettata IP-STF-D220/48-LHS 2 225, interfaccia, incluse 8 viti in plastica, Ø 220 mm	80,30 97,97	205415
Interfaccia Per tutte le varianti: per levigatrice a stelo PLANEX LHS 2 225(I), non idoneo per PLANEX LHS 225 EQ (fino a 09/2020); non idoneo per PLANEX LHS-E 225 EQ, Ø 220 mm			
	IP-STF-D220/48-LHS 2 225 strettamente necessaria in combinazione con il platello ST-D220/48-LHS 2 225, fissaggio sul platello mediante 8 viti in plastica comprese in dotazione, agevole serraggio delle viti, tramite una seconda vite, oppure una moneta (non occorre un cacciavite), superficie in velcro Stickfix, per fissare l'abrasivo e per sostituirlo rapidamente, 8 x vite in plastica	19,90 24,28	205418
	IP-D220-LHS 2 225-SW per levigare materiali particolarmente morbidi	27,30 33,31	577252
	Prolunga VL-LHS 2 225 non idoneo per PLANEX LHS 225 EQ (fino a 09/2020); non idoneo per PLANEX LHS-E 225 EQ, per levigatrice a stelo PLANEX LHS 2 225(I), rapida estensione di 450 mm, tramite prolunga, della levigatrice a stelo LHS 2 225, possibilità di utilizzare contemporaneamente fino a due prolunghe (una è già compresa nella dotazione della PLANEX LHS 2 225), lunghezza complessiva 500 mm, effetto prolunga 450 mm	180,80 220,58	205416
	Clip per tubo flessibile SC-LHS 2 225 per levigatrice a stelo PLANEX LHS 2 225(I), per fissare tubo flessibile di aspirazione e cavo, a scelta, sull'estremità sinistra o destra dell'impugnatura a T della PLANEX LHS 2 225, per una pratica zona d'impugnatura durante la levigatura di soffitti	10,00 12,20	205417
Accessori per PLANEX Easy LHS-E 225		Prezzo €*	Cod. prodotto
	Platello ST-STF-D215/8-LHS 225-SW per levigatrice a stelo PLANEX, PLANEX easy, non per levigatrice a stelo PLANEX LHS 2 225, per l'impiego universale su superfici piane e bombate, platello supermorbido di facile adattamento, favorisce lavorazioni poco dispendiose grazie all'ottimale supporto di aspirazione, Ø 215 mm	104,40 127,37	202546
	Segmento spazzolatura BS-LHS-E 225 per levigatrice a stelo PLANEX easy LHS-E 225 EQ, parte asportabile della spazzola dalla testa di levigatura della PLANEX LHS 225 EQ	28,10 34,28	203189
	Spazzola BE-LHS-E 225 per levigatrice a stelo PLANEX easy LHS-E 225 EQ, come ricambio per la spazzola usurata	40,50 49,41	203190
	Tasca LHS-E 225-BAG per levigatrice a stelo PLANEX easy LHS-E 225 EQ, custodia di trasporto con cinghie per tracolla	92,50 112,85	202477
Accessori per PLANEX LHS 225 (fino a settembre 2020)		Prezzo €*	Cod. prodotto
Platello Per tutte le varianti: non per levigatrice a stelo PLANEX LHS 2 225, Ø 215 mm			
	ST-STF-D215/8-LHS 225-SW per levigatrice a stelo PLANEX, PLANEX easy, per l'impiego universale su superfici piane e bombate, platello supermorbido di facile adattamento, favorisce lavorazioni poco dispendiose grazie all'ottimale supporto di aspirazione	104,40 127,37	202546
	ST-STF-D215/8-IP-LHS 225 per levigatrice a stelo PLANEX, per l'impiego universale, particolarmente adatto per superfici convesse, incl. 2 dischi intermedi, non consigliato per PLANEX easy LHS-E 225	116,60 142,25	496106
	Interfaccia IP-STF-D215/8/2x come elemento ammortizzante tra platello e disco abrasivo, per l'utilizzo con platello 496106, confezione 2 Pezzo, altezza 5 mm, Ø 215 mm	31,70 38,67	496140
	Segmento spazzolatura BS-LHS 225 non per levigatrice a stelo PLANEX LHS 2 225, per levigatrice a stelo PLANEX, parte asportabile della spazzola dalla testa di levigatura della PLANEX LHS 225 EQ	28,10 34,28	495166
	Spazzola BE-LHS 225 per levigatrice a stelo PLANEX, non per levigatrice a stelo PLANEX LHS 2 225, come ricambio per la spazzola usurata	40,50 49,41	495167
	Prolunga VL-LHS 225 per levigatrice a stelo PLANEX, non per levigatrice a stelo PLANEX LHS 2 225, rapida prolunga della PLANEX in caso di soffitti alti, lunghezza 500 mm	206,80 252,30	495169

* Prezzi consigliati dal costruttore, non vincolanti. I prezzi del rivenditore potrebbero risultare differenti.
IVA esclusa. | IVA inclusa.

Speciali per l'impiego continuato. La levigatrice orbitale pneumatica LEX.

Estremamente robuste, durevoli e affidabili. Ideali per impieghi duraturi, poiché le levigatrici pneumatiche richiedono poca manutenzione e sono ancora più leggere di quelle elettriche. Alla potenza provvedono solidi motori a lamelle, alla perfetta aspirazione provvede il sofisticato sistema IAS mentre al lavoro salutare il VibrationsStopp. L'esiguo consumo di aria compressa garantisce un'elevata riduzione di costi.



Levigatrice pneumatica **LEX 3 77/2,5**

Levigatrice compatta con diametro platorello da 77 mm è 800 g di peso. Ideale per levigare e asportare superfici o bordi di piccole dimensioni o difficilmente raggiungibili.

Levigatrice pneumatica **LEX 3 125/3** **LEX 3 125/5**

Disponibile con diametro da 125 mm e 2 differenti corse: LEX 3 125/3 con corsa di levigatura da 3 mm per un risultato di elevata qualità nella levigatura fine e finale e LEX 3 125/5 con corsa di levigatura di 5 mm per un rapido avanzamento del lavoro nella levigatura grossolana e intermedia.



Levigatrice pneumatica **LEX 3 150/3** **LEX 3 150/5** **LEX 3 150/7**

Disponibile con diametro da 150 mm e 3 differenti corse: LEX 3 150/3 con corsa di levigatura da 3 mm per un risultato di elevata qualità nella levigatura fine e finale, LEX 3 150/5 con corsa di levigatura da 5 mm per un rapido avanzamento del lavoro nella levigatura grossolana e intermedia e LEX 3 150/7 con corsa di levigatura da 7 mm per un'elevata asportazione e tempi molto brevi nella levigatura grossolana.





Massima qualità della superficie

L'esclusivo frena-platorello riduce l'aumento di velocità del platorello e impedisce quindi graffi nell'appoggio sulla superficie – per ridurre ripassature e costi.



Costruito in mano

Guida esatta e levigatura precisa grazie al rivestimento Softgrip sul dispositivo. L'ergonomia bilanciata assicura inoltre un lavoro poco affaticante.

Regolazione del numero di giri durante la levigatura

La posizione ergonomica della preselezione del numero di giri permette la regolazione continua con il pollice, anche durante la levigatura.



Durezza platorello per ogni applicazione

Duri, morbidi, supermorbidi. Festool offre platorelli in tre differenti gradi di durezza per applicazioni ottimali in base a materiale a superficie.

Vantaggi elevati al cubo. Il sistema Festool IAS 3.

Il sistema di tubazioni IAS 3 coniuga tre funzioni in un tubo: alimentazione pneumatica, ricircolo aria di scarico e aspirazione. Polvere di levigatura e aria di scarico vengono allontanate dalla superficie da lavorare. Grazie a un sistema intelligente per il ricircolo dell'aria di scarico, non fuoriesce aria fredda. Le mani e i polsi rimangono al caldo, il lavoro è più piacevole e salubre.



- 1 - Alimentazione pneumatica
- 2 - Recupero dell'aria di scarico
- 3 - Aspirazione della polvere

Levigatura in funzione del materiale grazie alla preselezione del numero di giri.

La levigatrice pneumatica.

La levigatrice pneumatica sta perfettamente in mano, grazie al suo peso leggero e alla loro forma ergonomica. È equipaggiata con VibrationsStopp, per lavorare in modo salutare e con poco affaticamento. Grazie alla forma quadrangolare è l'ideale per superfici piane.



Levigatrici orbitali pneumatiche **LRS 400**

La lunghezza per grandi superfici.
E tuttavia leggero e maneggevole.



Risparmio di costi mediante la resistente piastra di levigatura MPE

La piastra di levigatura MPE è estremamente duratura. Poiché, rispetto alle consuete piastre di levigatura in gommapiuma-espanso, dispone di una resistenza alla trazione 5 volte superiore ed è quindi l'ideale per impieghi gravosi.

Dati tecnici	LRS 400
Pressione d'esercizio (pressione idraulica) (bar)	6
N° di giri (min ⁻¹)	14.000
Corsa di levigatura (mm)	4
Consumo d'aria con carico nominale (l/min)	390
Piastra di levigatura StickFix (mm)	80 x 400
Peso (kg)	2,1

Angoli interni

Sgrossatura	●
Levigatura preliminare	●
Finitura	-

Dotazione	Prezzo €*	Cod. prodotto
LRS 400 piastra di levigatura StickFix 80 x 400 mm (soffice), flacone di olio per detergere e lubrificare LFC 9022 (50 ml)	658,00 802,76	574813

Per l'alimentazione di levigatrici pneumatiche è indispensabile il sistema di allacciamento IAS 3.
* Prezzi consigliati dal costruttore, non vincolanti. I prezzi del rivenditore potrebbero risultare differenti.
IVA esclusa. | IVA inclusa.

I valori per quanto riguarda le vibrazioni ed emissioni sono reperibili nelle istruzioni d'uso al sito www.festool.it



Dati tecnici	LEX 3 77/2,5	LEX 3 125/3	LEX 3 125/5	LEX 3 150/3	LEX 3 150/5	LEX 3 150/7
Pressione d'esercizio (pressione idraulica) [bar]	6	6	6	6	6	6
N° di giri (min ⁻¹)	21.000	19.000	19.000	20.000	20.000	20.000
Nr. giri mov. eccentrico (min ⁻¹)	10.500	9.500	9.500	10.000	10.000	10.000
Corsa di levigatura (mm)	2,5	3	5	3	5	7
Valore emissione vibrazioni ah (monoasse) (m/s ²)	0,8	1,1	1,1	2,1	2,7	3,17
Valore emissione vibrazioni Ah (tre assi) (m/s ²)	1,9	3,6	4,2	3,7	3,9	5,8
Consumo d'aria con carico nominale (l/min)	270	290	290	290	290	310
Platorello Ø (mm)	77	125	125	150	150	150
Livello di pressione acustica (dB(A))	72	70	70	72	72	76
Peso (kg)	0,7	1	1	1	1	0,9

Superfici piane



Sgrossatura	-	○	●	-	●	●
Levigatura preliminare	-	○	●	○	●	○
Finitura	●	●	○	●	○	-
Microfinitura	●	●	-	●	-	-

Superfici convesse

Sgrossatura	-	○	●	-	●	●
Levigatura preliminare	-	○	●	○	●	○
Finitura	●	●	○	●	○	-
Microfinitura	●	●	-	●	-	-

ideale ●
adatto ○

Dotazione

		Prezzo €*	Cod. prodotto
LEX 3 77			
	LEX 3 77/2,5 platorello StickFix Ø 77 mm W-HT (morbido), flacone di olio per detergere e lubrificare LFC 9022 (50 ml), cacciavite da 4	407,00 496,54	691131
LEX 3 125	Per tutte le varianti: flacone di olio per detergere e lubrificare LFC 9022 (50 ml), cacciavite da 5		
	LEX 3 125/3 platorello StickFix Ø 125 mm (supermorbido)	587,00 716,14	691140
	LEX 3 125/5 platorello StickFix Ø 125 mm (morbido-HT)	587,00 716,14	691141
LEX 3 150	Per tutte le varianti: flacone di olio per detergere e lubrificare LFC 9022 (50 ml), cacciavite da 5		
	LEX 3 150/3 platorello M8 Ø 150 mm MULTI-JETSTREAM 2 (supermorbido SW)	587,00 716,14	574996
	LEX 3 150/5 platorello M8 Ø 150 mm MULTI-JETSTREAM 2 (morbido W)	587,00 716,14	575081
	LEX 3 150/7 platorello M8 Ø 150 mm MULTI-JETSTREAM 2 (morbido W)	587,00 716,14	575077

Per l'azionamento di levigatrici pneumatiche è indispensabile il sistema di allacciamento IAS 3.







* Prezzi consigliati dal costruttore, non vincolanti. I prezzi del rivenditore potrebbero risultare differenti.

IVA esclusa. I IVA inclusa.

I valori per quanto riguarda le vibrazioni ed emissioni sono reperibili nelle istruzioni d'uso al sito www.festool.it

03 Levigatura

Accessori	Prezzo €*	Cod. prodotto
Platorello		
 ST-STF-D77/6-M5 W per LEX 3 77, morbido, per usi gravosi e universali, Ø 77 mm, filettatura attacco M5	31,90 38,92	498694
 ST-STF 125/8-M8-J H per ETS EC 125, LEX 125, versione rigida, velcro resistente alle alte temperature, elevata resistenza sugli spigoli, per superfici piane e angoli stretti, JETSTREAM, filettatura attacco M8	52,90 64,54	492284
 ST-STF 125/8-M8-J W-HT per ETS EC 125, LEX 125, morbido, velcro resistente alle alte temperature, per l'impiego universale su superfici piane e bombate, JETSTREAM, filettatura attacco M8	52,90 64,54	492286
 ST-STF 125/8-M8-J SW per ETS EC 125, LEX 125, versione super morbida, struttura elastica, per accentuate parti rotonde e bombate, JETSTREAM, filettatura attacco M8	52,90 64,54	492288
 ST-STF D150/MJ2-M8-SW per ETS 150, ETS EC 150, LEX 150 e WTS 150/7, versione super morbida, struttura elastica, per accentuate parti rotonde e bombate, MULTI-JETSTREAM 2, Ø 150 mm, filettatura attacco M8	54,40 66,37	202459
 ST-STF D150/MJ2-M8-W-HT per ETS 150, ETS EC 150, LEX 150 e WTS 150/7, morbido, velcro resistente alle alte temperature, per l'impiego universale su superfici piane e bombate, MULTI-JETSTREAM 2, Ø 150 mm, filettatura attacco M8	54,40 66,37	202458
 ST-STF D150/MJ2-M8-H-HT per ETS 150, ETS EC 150, LEX 150 e WTS 150/7, versione rigida, velcro resistente alle alte temperature, elevata resistenza sugli spigoli, per superfici piane e angoli stretti, MULTI-JETSTREAM 2, Ø 150 mm, filettatura attacco M8	54,40 66,37	202460
 ST-STF-D185/16-M8 W per LEX 185, morbido, per l'impiego universale su superfici piane e bombate, filettatura attacco M8	63,10 76,98	490514
 ST-STF-D185/16-M8 SW per LEX 185, versione super morbida, struttura elastica, per accentuate parti rotonde e bombate, filettatura attacco M8	63,10 76,98	490526
Interfaccia Per tutte le varianti: come elemento ammortizzante tra platorello e disco abrasivo		
 IP-STF-D77/6 per LEX 3 77, confezione 2 Pezzo, altezza 10 mm, Ø 77 mm	19,10 23,30	498818
 IP-STF-D120/8-J per levigare su parti saldate e per levigatura di finitura con levigatrice orbitale Ø 125 mm, JETSTREAM, altezza 15 mm, Ø 120 mm, interasse foratura 90 mm	10,90 13,30	492271
 IP-STF D150/MJ2-5/2 per levigatrici orbitali Ø 150 mm, MULTI-JETSTREAM 2, spessore ottimale per levigatura di carrozzerie e componenti di forma simile, confezione 2 Pezzo, Ø 145 mm, altezza 5 mm	23,60 28,79	203348
 IP-STF D150/MJ2-15/1 per levigatrici orbitali Ø 150 mm, MULTI-JETSTREAM 2, spessore ottimale per levigatura di componenti fortemente ondulati, Ø 145 mm, altezza 15 mm	15,10 18,42	203351
Piastra di levigatura		
 SSH-STF-93x175/8 per RS 300, RS 3, LRS 93, velcro StickFix per un rapido cambio dell'abrasivo, misura 93 x 175 mm	31,90 38,92	483905
 SSH-93x175/8 per RS 300, RS 3, LRS 93, per abrasivi da pinzare, misura 93 x 175 mm	27,90 34,04	489630
 SSH-STF-80x400/17 per LRS 400, HSK 80 x 400, HSK 80 x 200, morbido, misura 80 x 400 mm	69,60 84,91	493140
 Piastra di levigatura a forma di ferro da stiro SSH-STF-V93x266/14 per RS 300, RS 3, LRS 93, StickFix, versione piastra di levigatura a forma di ferro da stiro, misura 93 x 266 mm	45,70 55,75	486418
 Abrasi da pagina 130		

Accessori	Prezzo €*	Cod. prodotto	
Systainer³			
	SYS-STF-D77/D90/93V con inserto per abrasivi Ø 77 mm, Ø 90 mm e V93, numero di scomparti 8, Misura SYSTAINER SYS3 M 112, misure (L x P x H) 396 x 296 x 112 mm	60,10 73,32	576784
	SYS-STF D150 con inserto per abrasivi Ø 150 mm, numero di scomparti 10, Misura SYSTAINER SYS3 M 237, misure (L x P x H) 396 x 296 x 237 mm	71,20 86,86	576785
	SYS-STF-80x133/D125/Delta con inserto per abrasivi 80 x 133 mm, Ø 125 mm e Delta, numero di scomparti 5, Misura SYSTAINER SYS3 M 112, misure (L x P x H) 396 x 296 x 112 mm	60,90 74,30	576781
Tubo IAS Per tutte le varianti: per LEX 3, LEX 2, LRS, antistatico, secondo DIN IEC 312, resistenza (DIN IEC 312) <1 mΩ/m, resistente al calore fino a + 70°C, Ø tubo flessibile 44 mm			
	IAS 3-3500 AS per collegare una levigatrice pneumatica Festool a un'unità mobile d'aspirazione Festool o a un'unità di servizio/aspirazione, lunghezza 3,5 m	265,60 324,03 75,89 / 1 m 92,58 / 1 m	497208
	IAS 3-5000 AS per collegare una levigatrice pneumatica Festool a un'unità mobile d'aspirazione Festool o a un'unità di servizio/aspirazione, lunghezza 5 m	314,10 383,20 62,82 / 1 m 76,64 / 1 m	497209
	IAS 3-7000 AS per collegare una levigatrice pneumatica Festool a un'unità mobile d'aspirazione Festool o a un'unità di servizio/aspirazione, lunghezza 7 m	405,30 494,47 57,90 / 1 m 70,64 / 1 m	497210
	IAS 3-10000 AS per collegare una levigatrice pneumatica Festool a un'unità di servizio/aspirazione Festool, lunghezza 10 m	625,60 763,23 62,56 / 1 m 76,32 / 1 m	497211
Tubo IAS light Per tutte le varianti: per LEX 3, LEX 2, LRS, antistatico, secondo DIN IEC 312, resistenza (DIN IEC 312) <1 mΩ/m, resistente al calore fino a + 70°C, Ø tubo flessibile 37 mm			
	IAS 3 light 3500 AS per collegare una levigatrice pneumatica Festool a un'unità mobile d'aspirazione Festool o a un'unità di servizio/aspirazione, lunghezza 3,5 m	232,50 283,65 66,43 / 1 m 81,04 / 1 m	497478
	IAS 3 light 5000 AS per collegare una levigatrice pneumatica Festool a un'unità mobile d'aspirazione Festool o a un'unità di servizio/aspirazione, lunghezza 5 m	274,00 334,28 54,80 / 1 m 66,86 / 1 m	497213
	IAS 3 light 7000 AS per collegare una levigatrice pneumatica Festool a un'unità mobile d'aspirazione Festool o a un'unità di servizio/aspirazione, lunghezza 7 m	333,50 406,87 47,64 / 1 m 58,12 / 1 m	497479
	IAS 3 light 10000 AS avvertenza: non in combinazione con CT/SR e ASA, per collegare una levigatrice pneumatica Festool a un'unità di servizio/aspirazione Festool, lunghezza 10 m	516,00 629,52 51,60 / 1 m 62,95 / 1 m	497480
	Raccordo IAS 3-SD per LEX 3, LEX 2, LRS, per l'attacco diretto di una levigatrice pneumatica Festool a un tubo dell'aria compressa (senza aspirazione), lunghezza 90 mm	75,70 92,35	497214
	Olio detergente e lubrificante LFC 9022/50 per LEX, LRS, olio speciale per la preparazione dell'aria compressa, 50 ml	5,40 6,59 10,80 / 100 ml 13,18 / 100 ml	201077

04 Abrasivi



130 Abrasivi per le nostre macchine

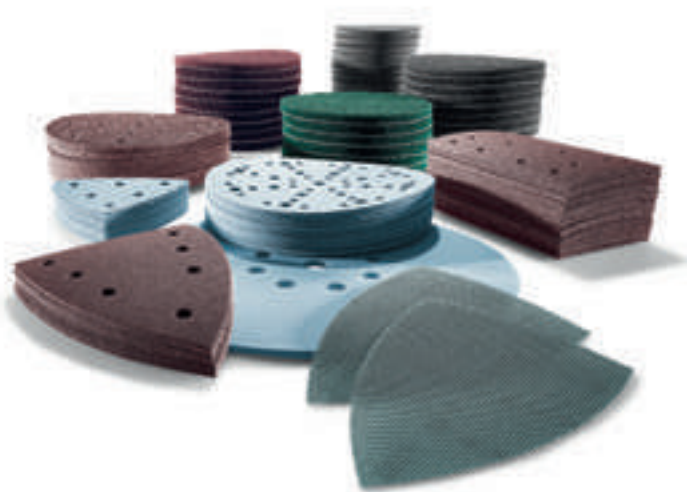

138 Abrasivo manuale

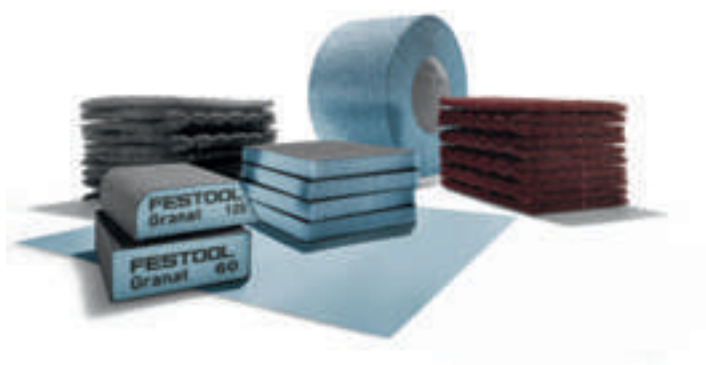

Abrasivi per le nostre macchine

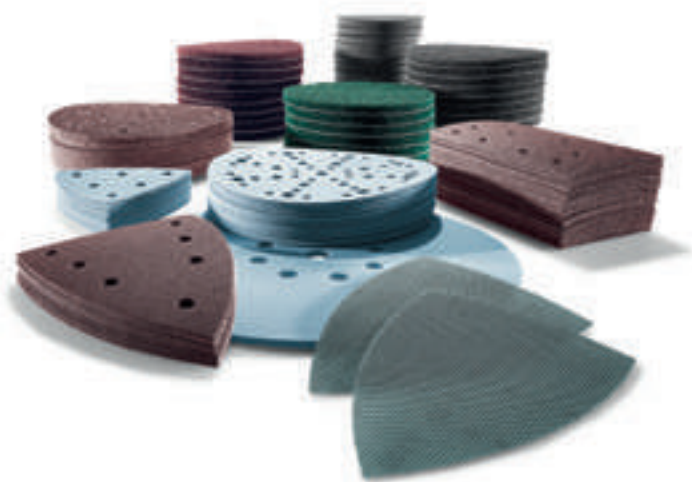

Tipo di abrasivi

	Granat	Carta abrasiva P40-500 Striscia abrasiva P800-1500
	Granat Net	Abrasivo a rete + Pad protettivo
	Granat Soft	Carta abrasiva su supporto in schiuma
	Rubin 2	Carta abrasiva con robusto supporto cartaceo
	Saphir	Abrasivi su supporto in tessuto estremamente robusto (antistrappo)
	Vlies	Vello abrasivo
	Platin 2	Fine tessuto abrasivo su base in gommapiuma

Abrasivo manuale

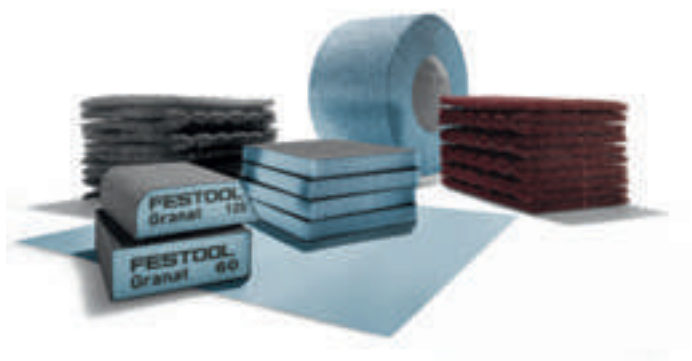

Granat

Abrasivo

- > carta abrasiva flessibile e universale per vernici, stucchi, riempitivi e lacche
- > disponibile in rotolo (115 mm x 25 m) o fogli (230 x 230 mm)
- > Grana P40-400

vedere a pag. 138



Granat

Blocco abrasivo

- > 4 lati, blocco abrasivo solido in due versioni:
- > **Blocco standard**; ideale per levigare bordi e profili; grana 36-60-120-220
- > **Blocco combinato**; con lato arrotondato e ad angolo acuto; ideale per la levigatura di punti difficili da raggiungere e profili concavi; grana 120

vedere a pag. 139



Campo di applicazione	Materiale									Campo della granulometria							
	Legno massiccio	Materiali compositi in legno	Oli	Vernici/colori	Riempitivi	Stucchi	Metallo	Materiali minerali	Vetroresina	Plastiche	Levigatura 24-60	Levigatura grossolana 80-120	Levigatura intermedia 150-220	Levigatura fine 240-500	Levigatura fine 800-1500	Preparazione lucidatura 1500-4000	Oliare/cerare
Abrasivo Premium per impiego universale (levigatura grossolana e fine)	○	○	●	●	●	○	●	○	●	40		1500					
Ideale per sottofondi fortemente polverosi; utilizzare in abbinamento al pad protettivo (eccetto D225)	○	○	○	●	●		○	○	○	80		400					
Per la massima capacità di adattamento ed una levigatura uniforme sugli stucchi morbidi (solo D225)						●				80		400					
Ottimo per la lavorazione del legno	●	●								40		220					
Per estrema sollecitazione nella levigatura grossolana	○			●			○		●	24		80					
Per opacizzare, pulire, oliare, cerare			●	●			●	●	○	100		800					bianco/verde
Per la perfetta preparazione della lucidatura (levigatura a secco e bagnato)				●			●		●					400		4000	

● ideale

○ adatto



Granat

Spugna levigatrice

- > 2 lati, spugna levigatrice flessibile, ideale per la levigatura di profili a raggio e superfici di stampo
- > Grana 60-120-220-800



vedere a pag. 139



Granat Soft

Rotolo abrasivo Soft

- > Carta abrasiva su base in gommapiuma per la distribuzione uniforme della pressione; ideale per la levigatura iniziale e intermedia
- > Rotolo 115 mm x 25 m (perforato)
- > Grana P120-800



vedere a pag. 139



Vlies

Panno di abrasivo manuale

- > pad preforati (115 x 152 mm)
- > ideale per carteggiare e opacizzare vecchie vernici e prima della stesura della vernice
- > Grana da MEDIUM 100 a SUPERFINE 800



vedere a pag. 139



Tamponi di levigatura HSK

- > aspirabile per abrasivi 80 x 133 mm, 115 x 228 mm, 80 x 400 mm e 80 x 200 mm
- > non aspirabile per abrasivi D150 mm, 80 x 133 mm e 46 x 178 mm



vedere a pag. 138

LEX 377



RO 90 DX

DX 93, RS 300, LRS 93

Ø 77 mm

	Grana	Confezione pz.	Prezzo €* Cod. prodotto		Grana	Confezione pz.	Prezzo €* Cod. prodotto	
	Granat							
	P80	50	26,40 32,21	497405	P400	50	22,40 27,33	497412
	P120	50	22,40 27,33	497406	P500	50	22,40 27,33	497413
	P150	50	22,40 27,33	497407	P800	50	42,80 52,22	498929
	P180	50	22,40 27,33	497408	P1000	50	42,80 52,22	498930
	P240	50	22,40 27,33	497409	P1200	50	42,80 52,22	498931
	P320	50	22,40 27,33	497411	P1500	50	42,80 52,22	498932

Ø 90 mm

	Granat							
	P40	50	31,80 38,80	497363	P240	100	47,10 57,46	497371
	P60	50	29,70 36,23	497364	P320	100	47,10 57,46	497372
	P80	50	27,70 33,79	497365	P400	100	47,10 57,46	497373
	P100	100	47,10 57,46	497366	P500	100	47,10 57,46	498326
	P120	100	47,10 57,46	497367	P800	50	45,10 55,02	498327
	P150	100	47,10 57,46	497368	P1000	50	45,10 55,02	498328
	P180	100	47,10 57,46	497369	P1200	50	45,10 55,02	498329
	P220	100	47,10 57,46	497370	P1500	50	45,10 55,02	498330
	Rubin 2							
	P40	50	31,80 38,80	499077	P120	50	23,70 28,91	499081
	P60	50	29,70 36,23	499078	P150	50	23,70 28,91	499082
	P80	50	27,70 33,79	499079	P180	50	23,70 28,91	499083
	P100	50	23,70 28,91	499080	P220	50	23,70 28,91	499084
	Platin 2							
	S500	15	37,50 45,75	498322	S2000	15	37,50 45,75	498324
	S1000	15	37,50 45,75	498323	S4000	15	37,50 45,75	498325

V93

	Granat							
	P40	50	25,50 31,11	497390	P180	100	37,50 45,75	497396
	P60	50	23,80 29,04	497391	P220	100	37,50 45,75	497397
	P80	50	22,20 27,08	497392	P240	100	37,50 45,75	497398
	P100	100	37,50 45,75	497393	P320	100	37,50 45,75	497399
	P120	100	37,50 45,75	497394	P400	100	37,50 45,75	497400
	P150	100	37,50 45,75	497395				

RO 90 DX

DX 93, RS 300, LRS 93

RA5 115

RO 125

ETS 125, ETSC 125, LEX 3 125

V93

	Grana	Confezione pz.	Prezzo €*	Cod. prodotto		Grana	Confezione pz.	Prezzo €*	Cod. prodotto
	P40	50	25,50 31,11	499161	P120	50	18,80 22,94	499165	
	P60	50	23,80 29,04	499162	P150	50	18,80 22,94	499166	
	P80	50	22,20 27,08	499163	P180	50	18,80 22,94	499167	
	P100	50	18,80 22,94	499164	P220	50	18,80 22,94	499168	

Ø 115 mm

	P40	50	47,00 57,34	499085	P100	50	34,70 42,33	499088
	P60	50	43,70 53,31	499086	P120	50	34,70 42,33	499089
	P80	50	40,90 49,90	499087				

	P24	25	47,30 57,71	484151	P50	25	40,50 49,41	485245
	P36	25	47,30 57,71	484152	P80	25	40,50 49,41	485246

Ø 125 mm

	P40	10	15,80 19,28	497145	P180	100	72,50 88,45	497171
	P40	50	49,00 59,78	497165	P220	100	72,50 88,45	497172
	P60	10	14,70 17,93	497146	P240	100	72,50 88,45	497173
	P60	50	45,70 55,75	497166	P320	10	11,80 14,40	497150
	P80	10	13,90 16,96	497147	P320	100	72,50 88,45	497175
	P80	50	42,70 52,09	497167	P400	100	72,50 88,45	497177
	P100	100	72,50 88,45	497168	P500	100	72,50 88,45	497178
	P120	10	11,80 14,40	497148	P800	50	69,40 84,67	497179
	P120	100	72,50 88,45	497169	P1000	50	69,40 84,67	497180
	P150	100	72,50 88,45	497170	P1200	50	69,40 84,67	497181
	P180	10	11,80 14,40	497149	P1500	50	69,40 84,67	497182

	P80	50	60,70 74,05	203294	P220	50	51,50 62,83	203299
	P100	50	51,50 62,83	203295	P240	50	51,50 62,83	203300
	P120	50	51,50 62,83	203296	P320	50	51,50 62,83	203301
	P150	50	51,50 62,83	203297	P400	50	51,50 62,83	203302
	P180	50	51,50 62,83	203298				

	Protection Pad	2	9,90 12,08	203344
---	----------------	---	---------------	--------

per la protezione del platorello nell'utilizzo di abrasivi a rete

* Prezzi consigliati dal costruttore, non vincolanti. I prezzi del rivenditore potrebbero risultare differenti. IVA esclusa. | IVA inclusa.







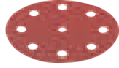

RO 125

ETS 125, ETSC 125, LEX 3 125

RO 150, ETS 150

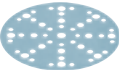
LEX 3 150

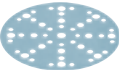
Ø 125 mm

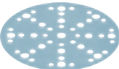

	Grana	Confezione pz.	Prezzo €*	Cod. prodotto		Grana	Confezione pz.	Prezzo €*	Cod. prodotto	
	P40	10	15,80 19,28	499101		P120	10	11,80 14,40	499105	
	P40	50	49,00 59,78	499093		P120	50	36,30 44,29	499097	
	P60	10	14,70 17,93	499102		P150	10	11,80 14,40	499106	
	P60	50	45,70 55,75	499094		P150	50	36,30 44,29	499098	
	P80	10	13,90 16,96	499103		P180	10	11,80 14,40	499107	
	P80	50	42,70 52,09	499095		P180	50	36,30 44,29	499099	
	P100	10	11,80 14,40	499104		P220	10	11,80 14,40	499108	
	P100	50	36,30 44,29	499096		P220	50	36,30 44,29	499100	
	100	10	32,80 40,02	201131		S2000	15	43,30 52,83	492376	
	320	10	31,10 37,94	201132		S4000	15	43,30 52,83	492377	
	800	10	31,10 37,94	201133		P180	100	79,50 96,99	575166	
		S400	15	42,10 51,36		492373	P220	100	79,50 96,99	575167
		S500	15	42,10 51,36		492374	P240	100	79,50 96,99	575168
S1000		15	42,10 51,36	492375		P320	10	12,80 15,62	575159	
			P320	100		79,50 96,99	575170			
			P400	100		79,50 96,99	575172			
			P500	100		79,50 96,99	575173			
			P800	50		76,30 93,09	575174			
			P1000	50		76,30 93,09	575175			
			P1200	50		76,30 93,09	575176			
			P1500	50	76,30 93,09	575177				

Ø 150 mm

	Grana	Confezione pz.	Prezzo €*	Cod. prodotto
	P40	10	17,30 21,11	575154
	P40	50	53,80 65,64	575160
	P60	10	16,20 19,76	575155
	P60	50	50,30 61,37	575161
	P80	10	15,10 18,42	575156
	P80	50	46,90 57,22	575162
	P100	100	79,50 96,99	575163
	P120	10	12,80 15,62	575157
	P120	100	79,50 96,99	575164
	P150	100	79,50 96,99	575165

RO 150, ETS 150
LEX 3 150

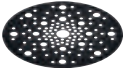
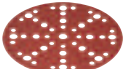
Ø 150 mm



	Grana	Confezione pz.	Prezzo €*	Cod. prodotto		Grana	Confezione pz.	Prezzo €*	Cod. prodotto
	P80	50	66,50 81,13	203303		P220	50	56,50 68,93	203308
	P100	50	56,50 68,93	203304		P240	50	56,50 68,93	203309
	P120	50	56,50 68,93	203305		P320	50	56,50 68,93	203310
	P150	50	56,50 68,93	203306		P400	50	56,50 68,93	203311
	P180	50	56,50 68,93	203307					
Protection Pad		2	10,90 13,30	203343	per la protezione del platorello nell'utilizzo di abrasivi a rete				
	P40	10	17,30 21,11	575178	P120	10	12,80 15,62	575182	
	P40	50	53,80 65,64	575186	P120	50	39,90 48,68	575190	
	P60	10	16,20 19,76	575179	P150	10	12,80 15,62	575183	
	P60	50	50,30 61,37	575187	P150	50	39,90 48,68	575191	
	P80	10	15,10 18,42	575180	P180	10	12,80 15,62	575184	
	P80	50	46,90 57,22	575188	P180	50	39,90 48,68	575192	
	P100	10	12,80 15,62	575181	P220	10	12,80 15,62	575185	
	P100	50	39,90 48,68	575189	P220	50	39,90 48,68	575193	
	Saphir	P24	25	59,10 72,10	575194	P50	25	50,30 61,37	575196
	P36	25	59,10 72,10	575195	P80	25	50,30 61,37	575197	
	100	10	35,10 42,82	201126	green	10	36,30 44,29	496508	
	320	10	33,30 40,63	201127	white	10	36,30 44,29	496509	
	800	10	33,30 40,63	201128					
	S400	15	49,70 60,63	492368	S2000	15	50,40 61,49	492371	
	S500	15	49,70 60,63	492369	S4000	15	50,40 61,49	492372	
	S1000	15	49,70 60,63	492370					

RAS 180



LHS-E 225

LHS 225, LHS 2 225

Ø 180 mm

	Grana	Confezione pz.	Prezzo €*	Cod. prodotto		Grana	Confezione pz.	Prezzo €*	Cod. prodotto
	P40	50	68,50 83,57	499125		P120	50	50,70 61,85	499129
	P60	50	63,70 77,71	499126		P150	50	50,70 61,85	499130
	P80	50	59,60 72,71	499127		P180	50	50,70 61,85	499131
	P100	50	50,70 61,85	499128		P220	50	50,70 61,85	499132
	P24	25	99,40 121,27	485239		P50	25	84,60 103,21	485241
	P36	25	99,40 121,27	485240		P80	25	84,60 103,21	485242

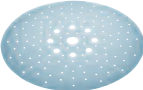
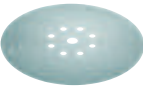
Ø 225 mm

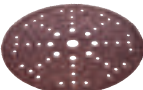
	P40	25	58,60 71,49	205653		P80	25	73,10 89,18	203312	
	P60	25	54,70 66,73	205654		P100	25	62,40 76,13	203313	
	P80	5	14,90 18,18	205665		P120	25	62,40 76,13	203314	
	P80	25	51,00 62,22	205655		P150	25	62,40 76,13	203315	
	P100	25	43,50 53,07	205656		P180	25	62,40 76,13	203316	
	P120	5	12,60 15,37	205666			P220	25	62,40 76,13	203317
	P120	25	43,50 53,07	205657			P240	25	62,40 76,13	203318
	P150	25	43,50 53,07	205659			P320	25	62,40 76,13	203319
						P400	25	62,40 76,13	201885	
	P80	25	109,50 133,59	204221		P180	25	93,20 113,70	204225	
	P100	25	93,20 113,70	204222		P240	25	93,20 113,70	204226	
	P120	25	93,20 113,70	204223		P320	25	93,20 113,70	204227	
	P150	25	93,20 113,70	204224		P400	25	93,20 113,70	204228	
	P24	25	120,60 147,13	205650		P36	25	120,60 147,13	205652	

RTS 400, RTSC 400



LS 130



HSK-A 80x130

LRS 400

HSK-A 80x400 / 80x200

80 x 133 mm



	Grana	Confezione pz.	Prezzo €*	Cod. prodotto		Grana	Confezione pz.	Prezzo €*	Cod. prodotto
	P40	10	10,90 13,30	497127		P150	100	49,80 60,76	497121
	P40	50	33,80 41,24	497117		P180	10	8,20 10,00	497130
	P60	50	31,40 38,31	497118		P180	100	49,80 60,76	497122
	P80	10	9,60 11,71	497128		P220	100	49,80 60,76	497123
	P80	50	29,50 35,99	497119		P240	100	49,80 60,76	497124
	P100	100	49,80 60,76	499628		P320	100	49,80 60,76	497125
	P120	10	8,20 10,00	497129		P400	100	49,80 60,76	497126
	P120	100	49,80 60,76	497120					

	Grana	Confezione pz.	Prezzo €*	Cod. prodotto		Grana	Confezione pz.	Prezzo €*	Cod. prodotto
	P80	50	46,90 57,22	203285		P220	50	39,80 48,56	203290
	P100	50	39,80 48,56	203286		P240	50	39,80 48,56	203291
	P120	50	39,80 48,56	203287		P320	50	39,80 48,56	203292
	P150	50	39,80 48,56	203288		P400	50	39,80 48,56	203293
	P180	50	39,80 48,56	203289					

	Confezione pz.	Prezzo €*	Cod. prodotto
Protection Pad	2	9,90 12,08	203346



per la protezione della piastra di levigatura nell'utilizzo di abrasivi a rete

	Grana	Confezione pz.	Prezzo €*	Cod. prodotto		Grana	Confezione pz.	Prezzo €*	Cod. prodotto
	P40	50	33,80 41,24	499046		P120	50	25,10 30,62	499050
	P60	50	31,40 38,31	499047		P150	50	25,10 30,62	499051
	P80	50	29,50 35,99	499048		P180	50	25,10 30,62	499052
	P100	50	25,10 30,62	499049		P220	50	25,10 30,62	499053

	Confezione pz.	Prezzo €*	Cod. prodotto
Vlies	800	9,50 11,59	483582

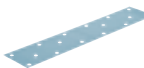
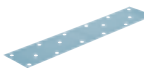

80 x 400 mm (preforato per 80 x 200 mm)

	Grana	Confezione pz.	Prezzo €*	Cod. prodotto		Grana	Confezione pz.	Prezzo €*	Cod. prodotto
	P40	50	70,10 85,52	497157		P120	50	51,80 63,20	497160
	P60	50	65,20 79,54	497158		P150	50	51,80 63,20	497161
	P80	50	60,90 74,30	497159		P180	50	51,80 63,20	497162
	P100	50	51,80 63,20	499631		P240	50	51,80 63,20	497163

* Prezzi consigliati dal costruttore, non vincolanti. I prezzi del rivenditore potrebbero risultare differenti. IVA esclusa. | IVA inclusa.



DTS 400 R



DTSC 400

RS 300

RS 200



100 x 150 mm

	Grana	Confezione pz.	Prezzo €*	Cod. prodotto		Grana	Confezione pz.	Prezzo €*	Cod. prodotto
	P40	10	13,10 15,98	497131		P150	100	59,80 72,96	497139
	P40	50	40,50 49,41	497135		P180	10	9,70 11,83	497134
	P60	50	37,70 45,99	497136		P180	100	59,80 72,96	497140
	P80	10	11,50 14,03	497132		P220	100	59,80 72,96	497141
	P80	50	35,30 43,07	497137		P240	100	59,80 72,96	497142
	P100	100	59,80 72,96	499630		P320	100	59,80 72,96	497143
	P120	10	9,70 11,83	497133		P400	100	59,80 72,96	497144
	P120	100	59,80 72,96	497138					



	P80	50	55,00 67,10	203320		P220	50	46,80 57,10	203325
	P100	50	46,80 57,10	203321		P240	50	46,80 57,10	203326
	P120	50	46,80 57,10	203322		P320	50	46,80 57,10	203327
	P150	50	46,80 57,10	203323		P400	50	46,80 57,10	203328
	P180	50	46,80 57,10	203324					



Protection Pad	2	9,90 12,08	203347
-----------------------	---	----------------------	--------

per la protezione della piastra di levigatura
nell'utilizzo di abrasivi a rete

	P40	50	40,50 49,41	499133		P120	50	30,00 36,60	499137
	P60	50	37,70 45,99	499134		P150	50	30,00 36,60	499138
	P80	50	35,30 43,07	499135		P180	50	30,00 36,60	499139
	P100	50	30,00 36,60	499136		P220	50	30,00 36,60	499140



93 x 178 mm

	P40	50	44,30 54,05	498933		P150	100	65,30 79,67	498937
	P60	50	41,20 50,26	498934		P180	100	65,30 79,67	498938
	P80	50	38,40 46,85	498935		P220	100	65,30 79,67	498939
	P100	100	65,30 79,67	499633		P240	100	65,30 79,67	498940
	P120	100	65,30 79,67	498936					

	P40	50	44,30 54,05	499185		P120	50	32,60 39,77	499065
	P60	50	41,20 50,26	499062		P150	50	32,60 39,77	499066
	P80	50	38,40 46,85	499063		P180	50	32,60 39,77	499067
	P100	50	32,60 39,77	499064		P220	50	32,60 39,77	499068

RS 100
RS 200
BS 75
BS 105

115 x 228 mm

	Grana	Confezione pz.	Prezzo €*	Cod. prodotto		Grana	Confezione pz.	Prezzo €*	Cod. prodotto
	P40	50	61,50 75,03	498944		P180	100	90,80 110,78	498949
	P60	50	57,20 69,78	498945		P220	100	90,80 110,78	498950
	P80	50	53,40 65,15	498946		P240	100	90,80 110,78	498951
	P100	100	90,80 110,78	499632		P320	100	90,80 110,78	498953
	P120	100	90,80 110,78	498947		P400	100	90,80 110,78	498954
	P150	100	90,80 110,78	498948					
	P40	50	61,50 75,03	499030		P120	50	45,50 55,51	499034
	P60	50	57,20 69,78	499031		P150	50	45,50 55,51	499035
	P80	50	53,40 65,15	499032		P180	50	45,50 55,51	499036
	P100	50	45,50 55,51	499033		P220	50	45,50 55,51	499037

533 x 75 mm

	P40	10	29,90 36,48	499155	P100	10	22,20 27,08	499158
	P60	10	27,80 33,92	499156	P120	10	22,20 27,08	499159
	P80	10	26,10 31,84	499157	P150	10	22,20 27,08	499160

620 x 105 mm

	P40	10	38,90 47,46	499149	P100	10	28,90 35,26	499152
	P60	10	36,20 44,16	499150	P120	10	28,90 35,26	499153
	P80	10	33,80 41,24	499151	P150	10	28,90 35,26	499154









Il nostro consiglio: Festool Order App

Scaricala ora
gratuitamente

Con Festool Order App trovi il tuo utensile Festool, gli accessori adatti o i materiali di consumo, crei la tua lista della spesa digitale e la invii comodamente al tuo rivenditore specializzato. La funzione dei preferiti ti permette di riordinare facilmente gli accessori o i materiali di consumo memorizzati. Puoi gestire comodamente gli ordini anche quando sei in giro, tenerli d'occhio in ogni momento e avere una giornata di lavoro ancora più organizzata.



Ulteriori informazioni a pag. 6

Accessori per la levigatura manuale		Prezzo €*	Cod. prodotto
	Tamponi di levigatura HSK-A 80x130 abrasivo adatto 80 x 133 mm, adattatore per tubo Festool, adattatore bypass, peso 0,19 kg	65,70 80,15	496962
	Tamponi di levigatura HSK-A 115x226 abrasivo adatto 115 x 228 mm, adattatore per tubo Festool, adattatore bypass, peso 0,28 kg	124,50 151,89	496963
	Tamponi di levigatura HSK-A 80x400 abrasivo adatto 80 x 400 mm, adattatore per tubo Festool, adattatore bypass, peso 0,52 kg	137,50 167,75	496964
	Tamponi di levigatura HSK-A 80x200 abrasivo adatto 80 x 400 mm (da dimezzare), adattatore per tubo Festool, adattatore bypass, peso 0,2 kg	98,30 119,93	496965
	Tamponi di levigatura HSK-A-Set abrasivo adatto 80 x 133 mm, 115 x 228 mm, 80 x 400 mm, HSK-A 80x130, adattatore per tubo Festool, adattatore bypass, HSK-A 80x200, HSK-A 80x400, HSK-A 115x226	426,00 519,72	497101
	Tamponi di levigatura manuale HSK-STF-46x178 per supporto StickFix foglio abrasivo 46 x 178 mm	12,80 15,62	583129
	Tamponi di levigatura HSK-D 150 W morbido, come supporto per dischi abrasivi StickFix Ø 150 mm	23,10 28,18	495965
	Tamponi di levigatura HSK-D 150 H duro, come supporto per dischi abrasivi StickFix Ø 150 mm	24,70 30,13	495966
	Tamponi di levigatura HSK 80x133 H duro, come supporto per strisce abrasive StickFix 80 x 133 mm	24,70 30,13	495967

Pocket StickFix 46 x 178 mm per tamponi di levigatura

	Grana	Confezione pz.	Prezzo €*	Cod. prodotto	Grana	Confezione pz.	Prezzo €*	Cod. prodotto
	Granat							
	P80	10	6,20 7,56	204277	P180	10	5,30 6,47	204279
	P120	10	5,30 6,47	204278				

Abrasivo manuale Granat 230 x 280 mm

	Grana	Confezione pz.	Prezzo €*	Cod. prodotto	Grana	Confezione pz.	Prezzo €*	Cod. prodotto
	Granat				P180	10	10,40 12,69	201262
	P40	10	14,10 17,20	201256	P220	10	10,40 12,69	201263
	P60	10	12,20 14,88	201257	P240	10	10,40 12,69	201264
	P80	10	11,20 13,66	201258	P320	10	10,40 12,69	201265
	P100	10	10,40 12,69	201259	P400	10	10,40 12,69	201266
	P120	10	10,40 12,69	201260				
	P150	10	10,40 12,69	201261				

Abrasivo manuale Granat 115 mm x 25 m

	Grana	Confezione pz.	Prezzo €*	Cod. prodotto		Grana	Confezione pz.	Prezzo €*	Cod. prodotto
	P80	1	41,20 50,26 1,65 / 1 m 2,01 / 1 m	201105	P180	1	37,80 46,12 1,51 / 1 m 1,84 / 1 m	201109	
	P100	1	37,80 46,12 1,51 / 1 m 1,84 / 1 m	201106	P220	1	37,80 46,12 1,51 / 1 m 1,84 / 1 m	201110	
	P120	1	37,80 46,12 1,51 / 1 m 1,84 / 1 m	201107	P240	1	37,80 46,12 1,51 / 1 m 1,84 / 1 m	201111	
	P150	1	37,80 46,12 1,51 / 1 m 1,84 / 1 m	201108					

Abrasivo manuale Granat Soft in rotolo (perforato) 115 mm x 25 m

	Grana	Confezione pz.	Prezzo €*	Cod. prodotto		Grana	Confezione pz.	Prezzo €*	Cod. prodotto
	P120	1	80,40 98,09 3,22 / 1 m 3,92 / 1 m	497091	P400	1	80,40 98,09 3,22 / 1 m 3,92 / 1 m	497096	
	P150	1	80,40 98,09 3,22 / 1 m 3,92 / 1 m	497092	P500	1	80,40 98,09 3,22 / 1 m 3,92 / 1 m	497097	
	P180	1	80,40 98,09 3,22 / 1 m 3,92 / 1 m	497093	P600	1	80,40 98,09 3,22 / 1 m 3,92 / 1 m	497098	
	P240	1	80,40 98,09 3,22 / 1 m 3,92 / 1 m	497094	P800	1	80,40 98,09 3,22 / 1 m 3,92 / 1 m	497964	
	P320	1	80,40 98,09 3,22 / 1 m 3,92 / 1 m	497095					

Abrasivo manuale Granat spugna abrasiva 69 x 98 x 26 mm (4 lati)

	Grana	Confezione pz.	Prezzo €*	Cod. prodotto		Grana	Confezione pz.	Prezzo €*	Cod. prodotto
	36	6	5,00 6,10	201080	120	6	5,00 6,10	201082	
	60	6	5,00 6,10	201081	220	6	5,00 6,10	201083	

	Grana	Confezione pz.	Prezzo €*	Cod. prodotto
	120	6	7,00 8,54	201084

Abrasivo manuale Granat spugna abrasiva 98 x 120 x 13 mm (2 lati)

	Grana	Confezione pz.	Prezzo €*	Cod. prodotto		Grana	Confezione pz.	Prezzo €*	Cod. prodotto
	60	6	4,70 5,73	201112	220	6	4,70 5,73	201114	
	120	6	4,70 5,73	201113	800	6	4,70 5,73	201507	

Abrasivo a mano Vlies 115 x 152 mm

	Grana	Confezione pz.	Prezzo €*	Cod. prodotto		Grana	Confezione pz.	Prezzo €*	Cod. prodotto
	100	25	35,70 43,55	201115	800	30	35,70 43,55	497089	
	320	30	35,70 43,55	497088					

* Prezzi consigliati dal costruttore, non vincolanti. I prezzi del rivenditore potrebbero risultare differenti.
IVA esclusa. | IVA inclusa.

05 Lucidatura





142 Lucidatrice rotativa
SHINEX

L'utensile geniale per ogni impiego. La lucidatrice rotativa SHINEX.

Grazie all'interruttore di avviamento agevolmente impugnabile, la lucidatrice rotativa SHINEX RAP 150 si può avviare con grande sensibilità a basso numero di giri, per adattarne al meglio l'impiego in base alla lucidatura da eseguire. Per una rotazione uniforme, l'interruttore deve essere bloccato. Il calore sviluppato dal motore viene costantemente ridotto da un apposito dissipatore integrato. Tale accorgimento, oltre a preservare i cuscinetti, si nota anche nella zona d'impugnatura: proprio in quel punto, infatti, la RAP 150 mantiene una temperatura avvertibilmente bassa, anche negli impieghi prolungati.

Lucidatrice rotativa
SHINEX RAP 150



Dati tecnici	RAP 150-14	RAP 150-21
Potenza (W)	1.200	1.200
Giri a vuoto (min ⁻¹)	600 – 1.400	900 – 2.100
Ø max platorello per lucidare (mm)	150	150
Alberino	M14	M14
Peso (kg)	2,1	2,1



Vicino alla superficie









La minore distanza tra platorello e macchina consente di avere sempre la sensazione giusta durante la lucidatura e al contempo riduce il rischio di ribaltamento. Il retro del corpo utensile serve come sicura base d'appoggio.



Compatta ed ergonomica

La RAP 150 pesa solo 2,1 kg. Grazie alla comoda Softgrip e alla struttura slanciata, si impugna in modo sicuro in qualsiasi posizione di lavoro.

Dotazione		Prezzo €*	Cod. prodotto
RAP 150	Per tutte le varianti: impugnatura supplementare, platorello di lucidatura StickFix Ø 150 mm		
	RAP 150-14 FE	510,00 622,20	570809
	RAP 150-21 FE	510,00 622,20	570811
	RAP 150-21 FE-Set Wood lametta taglia sporchini, mix di dischi abrasivi StickFix, Lucidante MPA 5010 OR, Lucidante MPA 9010 BL, Spugna per lucidare PS STF D150x30 OR/5, Spugna per lucidare PS STF D150x30 BL/5, Pelo d'agnello Premium LF STF D 150/1, panno microfibre, detergente finish, SYS Maxi	678,00 827,16	574907

Accessori		Prezzo €*	Cod. prodotto
	Platorello di lucidatura PT-STF-D150-M14 per RAP 150, con ammortizzatore integrato per distribuire in modo ottimale la pressione durante la lucidatura, per il fissaggio degli accessori di lucidatura, Ø 125 mm, altezza 25 mm	36,00 43,92	488342
	Pasta lucidante Per tutte le varianti: priva di silicone, a base d'acqua, flacone da 500 ml		
	MPA 5010 OR/0,5L pasta di lucidatura 1-Step Speed Cut, perfetto insieme al pelo d'agnello o alla spugna per lucidare (ARANCIONE)	32,30 39,41 64,60 / 1 l 78,82 / 1 l	202048
	MPA 9010 BL/0,5L Lucidante abrasivo fine Speed Gloss, perfetto insieme alla spugna per lucidare (BLU)	26,90 32,82 53,80 / 1 l 65,64 / 1 l	202050
	MPA 11010 WH/0,5L Pasta ad alto effetto lucidante per eliminare l'effetto ologramma, perfetto insieme alla spugna per lucidare (BIANCA)	26,90 32,82 53,80 / 1 l 65,64 / 1 l	202051
	Panno in microfibra MPA-Microfibre/2 per una perfetta finitura della vernice, per l'eliminazione di residui di lucidante e ditate, confezione 2 Pezzo	24,30 29,65	205732
	Sigillatura spray MPA SV+/0,5L per sigillare le superfici verniciate, priva di silicone, a base d'acqua, flacone da 500 ml	23,80 29,04 47,60 / 1 l 58,08 / 1 l	202052
	Detergente Finish MPA F+/0,5L per l'eliminazione di residui di lucidatura e di grasso, priva di silicone, a base d'acqua, flacone da 500 ml	18,80 22,94 37,60 / 1 l 45,88 / 1 l	202053
	Lametta taglia sporchino LZK-HM con spago, per una rimozione puntuale delle inclusioni di polvere e delle scabrosità, in metallo duro, con rettifica concava circonferenziale, misura 25 x 30 mm	71,00 86,62	497525
	Impugnatura supplementare ZG-RAS/RO per RO 150, RAS, WTS 150, RAP 80/150/180	8,60 10,49	487865

* Prezzi consigliati dal costruttore, non vincolanti. I prezzi del rivenditore potrebbero risultare differenti. IVA esclusa. | IVA inclusa.

05 Lucidare

Preparazione delle superfici

Lametta tagliaporchini



Finitura

Levigatrice ETS 150/3



Platello
Ø 150 mm



Abrasivi Granat P 1500
Ø 150 mm

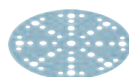

Lucidare

Lucidatrice SHINEX RAP 150



Platello di
lucidatura
Ø 150 mm



Arancione - Prelucidatura

Spugna arancione (media)
Pelle d'agnello Premium
Feltro per lucidare



pasta di lucidatura MPA 5010



Blu - Lucidatura fine

Spugna blu (medio-fine)



pasta di lucidatura MPA 9010



Eliminazione di ologrammi

Levigatrice orbitale rotativa
ROTEX RO 150
ROTEX RO 125
ROTEX RO 90 DX



Platello per lucidare
Ø 150 mm
Ø 125 mm
Ø 90 mm



Bianco - Lucidatura a specchio

Spugna bianca (fine)



pasta di lucidatura MPA 11010



Pulizia/Finish

Detergente Finish MPA F+



Sigillatura spray MPA SV+



Panno in MPA-Microfibre



Panno per la pulizia RT PREMIUM



**Lasciano una brillante impressione.
Le paste e le spugne di lucidatura Festool.**

Per ottenere risultati brillanti basta solo lucidare – I lucidanti di Festool sono perfettamente armonizzati in base alle diverse applicazioni. A base di acqua e senza silicone, in combinazione con la spugna adatta garantiscono risultati affidabili e ottimali su tutti i tipi di vernici, con uno sforzo minimo. Il chiaro sistema di controllo colore porta rapidamente al prodotto adatto.

Lucidanti

MPA 5010

**pasta di lucidatura 1-Step
Speed Cut**

Elevato grado di asportazione dell'abrasivo ed elevato grado di lucentezza in una sola fase



MPA 9010

**Lucidante abrasivo fine
Speed Gloss**

Grado di asportazione fine dell'abrasivo per lucidatura intermedia e finale



MPA 11010

**Pasta ad alto effetto lucidante per
eliminare l'effetto ologramma**

Grado di asportazione dell'abrasivo molto fine per la rimozione di micrograffi e ologrammi



Spugne per lucidare

medio

per la lucidatura e l'eliminazione di punti di verniciatura danneggiati. Ideale in abbinamento a MPA 5010.



medio-fine

Per la produzione di un grado di lucentezza perfetto. Ideale in abbinamento a MPA 9010.



fine

Per l'eliminazione di ologrammi e la produzione di brillantezza profonda. Ideale in abbinamento a MPA 11010.



molto fine

Per l'eliminazione di residui di lucidante sulla superficie della vernice.



Feltri e peli d'agnello per lucidare

Feltro per lucidare

per la prelucidatura di sostanze minerali, vetro acrilico e vernici



Pelo d'agnello Premium

particolarmente adatto per vernici UV e vernici antigraffio



Detergente Finish e sigillatura a spray

I panni premium in microfibra hanno un bordo ripiegato per garantire una perfetta finitura senza graffi. In combinazione con il detergente Finish, sono perfetti per rimuovere residui di pasta di lucidatura e macchie di grasso. La sigillatura spray è l'ideale per sigillare velocemente e facilmente le superfici verniciate, per proteggerle e per mantenere intatta la vernice.



RAP 80



T 15+3

T 18+3



RO 90 DX

RO 125



Spugna per lucidare PoliStick per Ø 80 mm

		Ø	Altezza in mm	Contenuto della confezione	Prezzo €*	Cod. prodotto
	arancione, media, per la prelucidatura nel trattamento di punti di verniciatura danneggiati, ideale unitamente a MPA 5010	80 mm	20 mm	5	28,40 34,65	201993
	blu, medio-fine, per l'eliminazione di micrograffi nella vernice, ideale unitamente a MPA 9010	80 mm	20 mm	5	26,00 31,72	202001
	bianca, fine, per un'eliminazione sicura degli ologrammi e la realizzazione di una brillantezza profonda, lucidatura a specchio, ideale unitamente a MPA 11010	80 mm	20 mm	5	26,00 31,72	202009



Pelo d'agnello e feltro per lucidare per Ø 80 mm

		Ø	Altezza in mm	Contenuto della confezione	Prezzo €*	Cod. prodotto
	Vero pelo d'agnello per un'elevata abrasione e un risultato di lucidatura eccezionale, ideale unitamente a MPA 5010, particolarmente adatto per vernici UV e vernici antigraffio, ottima aderenza grazie al velcro applicato su tutta la superficie e la vicinanza al bordo	80 mm	18 mm	5	42,50 51,85	202044
	Feltro per lucidare, duro, per la prelucidatura di sostanze minerali, vetro acrilico e vernici, bianca	80 mm	6 mm	5	22,60 27,57	488339

Spugna per lucidare PoliStick per Ø 125 mm





		Ø	Altezza in mm	Contenuto della confezione	Prezzo €*	Cod. prodotto
	arancione, media, per la prelucidatura nel trattamento di punti di verniciatura danneggiati, ideale unitamente a MPA 5010	125 mm	20 mm	5	66,10 80,64	201995
	blu, medio-fine, per l'eliminazione di micrograffi nella vernice, ideale unitamente a MPA 9010	125 mm	20 mm	5	59,00 71,98	202003
	bianca, fine, per un'eliminazione sicura degli ologrammi e la realizzazione di una brillantezza profonda, lucidatura a specchio, ideale unitamente a MPA 11010	125 mm	20 mm	5	59,00 71,98	202011

Pelo d'agnello e feltro per lucidare per Ø 125 mm



		Ø	Altezza in mm	Contenuto della confezione	Prezzo €*	Cod. prodotto
	Vero pelo d'agnello per un'elevata abrasione e un risultato di lucidatura eccezionale, ideale unitamente a MPA 5010, particolarmente adatto per vernici UV e vernici antigraffio, ottima aderenza grazie al velcro applicato su tutta la superficie e la vicinanza al bordo	125 mm	18 mm	1	15,90 19,40	202045
	Feltro per lucidare, duro, per la prelucidatura di sostanze minerali, vetro acrilico e vernici, bianca	125 mm	6 mm	5	29,90 36,48	493078

RAP 150
RO 150

Spugna per lucidare PoliStick per Ø 150 mm

		Ø	Altezza in mm	Contenuto della confezione	Prezzo €* 24,77	Cod. prodotto
	arancione, media, per la prelucidatura nel trattamento di punti di verniciatura danneggiati, ideale unitamente a MPA 5010	150 mm	30 mm	1	20,30	202369
		150 mm	30 mm	5	89,20 108,82	201997
	blu, medio-fine, per l'eliminazione di micrograffi nella vernice, ideale unitamente a MPA 9010	150 mm	30 mm	1	16,40 20,01	202373
		150 mm	30 mm	5	69,80 85,16	202005
	bianca, fine, per un'eliminazione sicura degli ologrammi e la realizzazione di una brillantezza profonda, lucidatura a specchio, ideale unitamente a MPA 11010	150 mm	30 mm	1	16,40 20,01	202377
		150 mm	30 mm	5	69,80 85,16	202013
	nera, molto fine (ondulata), per l'eliminazione di residui di lucidante sulla superficie della vernice	150 mm	30 mm	1	15,90 19,40	202380
		150 mm	30 mm	5	69,30 84,55	202019

Pelo d'agnello e feltro per lucidare per Ø 150 mm

		Ø	Altezza in mm	Contenuto della confezione	Prezzo €* 23,30	Cod. prodotto
	Vero pelo d'agnello per un'elevata abrasione e un risultato di lucidatura eccezionale, ideale unitamente a MPA 5010, particolarmente adatto per vernici UV e vernici antigraffio, ottima aderenza grazie al velcro applicato su tutta la superficie e la vicinanza al bordo	150 mm	18 mm	1	19,10	202046
	Feltro per lucidare, duro, per la prelucidatura di sostanze minerali, vetro acrilico e vernici, bianca	150 mm	6 mm	5	37,50 45,75	488348

06 Aspirazione

Liberi dalla polvere e dal cavo.
Il nuovo sistema completamente
a batteria, ora anche senza polvere.
Ulteriori informazioni a pagina 152.



NOVITÀ



154 Aspiratore Systainer
CLEANTEC CT e
CTC SYS

NOVITÀ



156 Unità mobili di aspirazione
CLEANTEC CT e
CTC MINI, MIDI



159 Unità mobile di aspirazione
CLEANTEC CT 15



160 Unità mobili di aspirazione
CLEANTEC CT 26, CT 36, CT 48



162 Unità mobili di aspirazione
CLEANTEC AUTOCLEAN
CT 26 AC, CT 36 AC, CT 48 AC



164 Unità mobili di aspirazione
CLEANTEC AUTOCLEAN
CT 36 AC PLANEX



165 Unità mobili di aspirazione
CLEANTEC AUTOCLEAN
CT 26 AC RENOFIX,
CT 36 AC RENOFIX



168 Aspiratori speciali
CLEANTEC CTH 26, CTH 48



169 Aspiratori speciali
CLEANTEC CT 48 EC/ B22



170 Preseparatore CT-VA

Per un lavoro sano, in un'ottica di sistema.

Insieme contro la polvere.



Lavorare in modo sano, preciso e risparmiando tempo. Per qualsiasi applicazione, tipo di polvere e luogo di lavoro, Festool offre un connettore senza compromessi tra l'unità mobile d'aspirazione e lo strumento. Risultato: una protezione della salute semplice ed efficace in ogni situazione, grazie ad un sistema perfettamente coordinato.

Quando si opera in ambienti polverosi e in particolare quando si utilizzano attrezzi che generano polvere, c'è una cosa più importante di tutto: la vostra salute! Il grado di dannosità per la salute delle polveri dipende dalla grandezza delle particelle che la compongono, dalla quantità che penetra nell'organismo, ovvero nei polmoni, e dalla durata della loro azione all'interno dell'organismo.

Minori sono le dimensioni delle particelle di polvere, maggiore è la loro capacità di penetrazione nei tessuti del polmone: una situazione insidiosa. Per questo motivo le polveri fini risultano particolarmente dannose alle vie respiratorie e molti tipi di esse sono classificate come estremamente nocive per la salute.

Ad esempio si ritiene che il biossido di silicio cristallino provochi il cancro ai polmoni. Nell'interesse della salute dell'operatore, questi deve porsi in condizione di respirare aria pulita quando lavora in presenza di polveri minerali contenenti quarzo. I lavori vanno pertanto svolti utilizzando conformemente un aspiratore idoneo e omologato, o un aspiratore di sicurezza.

Informazioni più dettagliate e schede di pericolosità delle sostanze con i relativi limiti di esposizione sono reperibili presso gli uffici di medicina del lavoro.



CTL/CTLC SYS
CTL/CTLC MINI/MIDI
CTM 26/36/48/48 EC

Gli specialisti per le polveri con limite di esposizione sul luogo di lavoro $> 1 \text{ mg/m}^3$.



CTMC SYS
CTM/CTMC MIDI
CTM 26/36/48/48 LE EC

Gli specialisti per polveri con limite di esposizione sul luogo di lavoro $\geq 0,1 \text{ mg/m}^3$.
Per polveri di quarzo e minerali e polveri di legno.



CTH 26/48

Gli specialisti per polveri con OEL $< 0,1 \text{ mg/m}^3$.
Per polveri cancerogene e patogene, ad es. amianto o muffe.



CTL 48 LE EC/B 22
CTM 48 LE EC/B 22

Specializzato nell'aspirazione di polveri esplosive e infiammabili.

Classi di polvere sec. EN 60335-2-69, appendice AA

	idoneo	Grado max di penetrazione (test)	Smaltimento	Pericolo di contaminazione
L (low, basso)	> Polveri con OEL $> 1 \text{ mg/m}^3$	1% (materiale filtro)		
M (medium, medio)	> Polveri con OEL $\geq 0,1 \text{ mg/m}^3$ > Polveri minerali > Polveri di legno	0,1% (intero apparecchio incl. prova con chiodi da tappezziere)	Poca polvere	Tappo per il trasporto
H (high, elevato)	> Polveri con OEL $< 0,1 \text{ mg/m}^3$ > Polveri cancerogene > Polveri con agenti patogeni	0,005% (intero apparecchio incl. prova con chiodi da tappezziere)	Senza sviluppo di polvere	Tappo per il trasporto



Sfruttamento totale del volume

L'intelligente design del serbatoio combinato al sacco filtrante SELFCLEAN e al filtro dagli ingombri ridotti consentono di sfruttare al massimo lo spazio a disposizione.



Pratico SYS DOCK

Trasporto facilitato, più ordine e grande versatilità. Il SYS-Dock con T-LOC, per collegare in tutta sicurezza Systainer, SORTAINER e SYS-ToolBox.



Avvolgicavo

Con l'inedito avvolgicavo, il cavo viene avvolto in modo rapido e ordinato. E, grazie al sofisticato meccanismo pieghevole, è nuovamente facile da estrarre.



Alloggiamento per tubo d'aspirazione

Con il garage per tubo integrato non sono più necessari ingombranti ganci all'esterno della macchina e sia tubo che cavo sono protetti da eventuali danneggiamenti. Il tubo di aspirazione parcheggiato all'interno dell'apposito vano facilita altresì il trasporto dell'aspiratore.



Tubo flessibile per l'aspirazione liscio con manicotto CLEANTEC

Il tubo flessibile per l'aspirazione: liscio ed elastico – con materiale esterno liscio per una perfetta scorrevolezza sulle superfici, una Durata più lunga e una maggiore potenza di aspirazione. Il manicotto CLEANTEC permette la regolazione individuale della portata d'aria tramite il bypass a regolazione continua.



Pulizia automatica del filtro principale AUTOCLEAN

Manutenzione ridotta e potenza di aspirazione costante. La funzione di pulizia automatica AUTOCLEAN rende superflua la pulizia manuale del filtro primario. Gli intervalli di intervento della funzione autopulente possono essere definiti senza soluzione di continuità e in base alle proprie esigenze, così da garantire sempre una potenza aspirante elevata e costante.

Liberi dalla polvere e dal cavo.

Il nuovo sistema completamente a batteria, ora anche senza polvere.

Polvere addio. Benvenuta salute – anche senza presa di corrente. I nostri aspiratori a batteria sono perfettamente abbinati agli utensili a batteria Festool. Che si tratti di applicazioni mobili di taglio, levigatura o foratura, il design compatto e il peso ridotto li rendono il partner perfetto per la giornata in cantiere. Così si lavora senza polvere anche con gli utensili a batteria! L'innovativo Bluetooth® Autostart o il pratico comando a distanza assicurano una perfetta interazione tra l'utensile a batteria e l'aspiratore. I nostri aspiratori a batteria brillano per la massima potenza di aspirazione grazie alla turbina da 36 V con 2 batterie da 18 V. Disponibili nelle classi di polvere L e M per un lavoro sano e pulito. E come al solito, tutto sempre compatibile: aspiratore, utensile a batteria, collegamento al Systainer T-LOC, tubo flessibile per l'aspirazione. Tutto questo rende il sistema assolutamente perfetto.

Forza di aspirazione compatta senza cavo.

Perfezionato per i vostri utensili a batteria.

CTC MINI/MIDI*

Più mobile di così non potrebbe essere: forma compatta, peso ridotto, batteria al posto del cavo. Che si tratti di applicazioni mobili di taglio, levigatura o foratura: i nostri aspiratori per montaggi compatti Festool si adattano perfettamente al sistema Festool 18 V. Questo rende le applicazioni a batteria prive di polvere.

Per spostarsi: L'aspiratore in formato Systainer.

CTC SYS

Formato Systainer compatto, peso ridotto, indipendente dalla presa di corrente. Questo lo rende il compagno perfetto per gli interventi di assistenza e i piccoli lavori, così come per l'utilizzo occasionale.

NOVITÀ



NOVITÀ



Comunicare con semplicità: Aspirazione con comando Bluetooth®.

Direttamente integrato o agevolmente installabile a posteriori

Su CT/CTC MINI e MIDI e sul CTC SYS è integrato direttamente, per le unità mobili d'aspirazione CLEANTEC CT 26/36/48 facilmente postmontabile* sullo slot libero: il modulo Bluetooth® – ed ecco che l'unità mobile d'aspirazione può essere facilmente comandata in remoto tramite il telecomando radio sul tubo flessibile per l'aspirazione o la batteria Bluetooth® sull'utensile a batteria.



Comando a distanza Bluetooth®

Risparmia il tragitto fino all'aspiratore: Per l'accensione dell'unità mobile d'aspirazione direttamente dal tubo d'aspirazione – anche se l'aspiratore si trova in modalità AUTO. Ideale nell'intervallare lavori di pulizia.



Batterie Bluetooth®

Comunicare con il modulo Bluetooth® sull'unità mobile d'aspirazione – facendo in modo che anche un utensile a batteria si accenda in automatico all'accensione dell'unità mobile d'aspirazione. Disponibile come accessorio e già in dotazione per molti prodotti a batteria Festool.



Per spostarsi: L'aspiratore in formato Systainer. Ora anche con batteria.

Sempre con sé. Fuori Systainer, dentro aspiratore. I nostri aspiratori in formato Systainer vi offrono la massima mobilità e indipendenza con un peso minimo – perfetti per il trasporto e gli spostamenti. Questo li rende il partner perfetto per il servizio assistenza e i piccoli lavori, così come per l'uso occasionale.



Aspiratore in formato Systainer **CLEANTEC CTL SYS**

Abbinabile tramite T-LOC al sistema Systainer, per un'ottimale organizzazione della postazione di lavoro.



Aspiratore a batteria Systainer **CLEANTEC CTC SYS**

Indipendente dalla presa di corrente con la massima potenza di aspirazione grazie alla turbina da 36 V con 2 batterie da 18 V.



NOVITÀ

Dati tecnici	CT SYS	CTC SYS
Potenza (W)	1.000	–
Tensione batteria (V)	–	36
Portata max. (l/min)	3.000	2.400
Depressione massima (Pa)	20.000	18.000
Superficie filtrante (cm ²)	5.357	5.357
Cavo di alimentazione, con isolamento in gomma (m)	5	–
Contenitore/volume sacchetto filtro (l)	4,5/3,5	4,5/3,5
Misure (L x P x H) (mm)	396 x 296 x 270	396 x 297 x 307
Potenza max della presa dell'apparecchio (W)	1.200	–
Capacità batteria (Ah)	–	4
Durata 2 x 4,0 Ah (min)	–	14 – 25
Peso (kg)	6,9	–
Peso con batteria (kg)	–	8,8

Accessori di sistema
da pag.

172



Tecnologia Bluetooth® integrata
Interazione ideale dell'aspiratore a batteria Systainer con gli utensili a batteria Festool. Comodo e veloce: accensione automatica dell'aspiratore tramite il comando a distanza o la batteria Bluetooth®.



Tanto grande quanto necessario

Grazie al garage per tubo d'aspirazione rimovibile, l'aspiratore Systainer può essere ancora più piccolo.





Aspirazione potente con batteria

Potenza di aspirazione convincente: potenza paragonabile a quella del vostro aspiratore a filo grazie alla turbina da 36 V con 2 batterie da 18 V.



Comodo da trasportare

Il peso ridotto, il formato Systainer e la tracolla rendono facile portare in giro l'aspiratore. Così le mani rimangono libere per portare con sé il materiale necessario e altri utensili.

Dotazione	Prezzo €*	Cod. prodotto
CTL SYS		
 CTL SYS sacchetto filtro montato, Tubo flessibile per l'aspirazione Ø 27 x 3 m-AS/CT con raccordo angolare girevole lato aspirazione, garage per tubo d'aspirazione, SYS-Dock con funzione T-LOC, ugello per imbottiture D 36 SP, ugello per fughe D 36 FD-150, cinghia di trasporto SYS-CT	348,00 424,56	575279
CTC SYS		
 CTLC SYS I-Basic CTLC SYS HPC 4,0 I-Plus Set Energia SYS 18V 4x4,0/TCL 6 DUO	345,00 420,90 769,00 938,18	576936 576944
CTMC SYS I-Basic CTMC SYS HPC 4,0 I-Plus Set Energia SYS 18V 4x4,0/TCL 6 DUO	445,00 542,90 869,00 1.060,18	576933 576942

Potete trovare maggiori informazioni sui set Energia a pagina 29

* Prezzi consigliati dal costruttore, non vincolanti. I prezzi del rivenditore potrebbero risultare differenti.
IVA esclusa. | IVA inclusa.

Potenza di aspirazione in formato compatto. Ora anche a batteria.

Le unità mobili di aspirazione CT MINI e CT MIDI.

Peso ridotto, misure compatte e tanti innovativi dettagli: i nuovi aspiratori compatti CT MINI/MIDI convincono in ogni aspetto. Per lavorare in salute nelle classi di polveri L e M. Ulteriore vantaggio: Autostart Bluetooth® comodo e veloce tramite la batteria o il comando a distanza. E come al solito, tutto armonizzato: aspiratore, utensile, collegamento al Systainer T-LOC, tubo flessibile per l'aspirazione liscio. Tutto questo rende il sistema assolutamente perfetto.

Disponibilità
primavera 2022



Unità mobile di aspirazione
a batteria



CLEANTEC CTC MINI I



Contenitore da 10 l per polveri di classe L.



Unità mobile
d'aspirazione
CLEANTEC CT MINI I

Contenitore da 10 l per polveri di classe L.



Disponibilità
primavera 2022



Unità mobile di aspirazione
a batteria



CLEANTEC CTC MIDI I



Con rilevamento automatico del tubo di aspirazione
e contenitore da 15 l per polveri di classe L e M.



Unità mobile
d'aspirazione
CLEANTEC CT MIDI I

Con rilevamento automatico di
aspirazione e contenitore da 15 l per polveri
di classe L e M.





Tubo di aspirazione liscio

Con geometria conica per una maggiore potenza di aspirazione e uno scivolamento perfetto su ogni superficie o bordo, grazie alla superficie esterna liscia.



Potente nell'aspirazione

Potenza paragonabile a quella della variante a filo grazie alla turbina da 36 V con 2 batterie da 18 V (4,0/5,2/8,0* Ah). Pertanto perfetto per applicazioni mobili di segatura, levigatura o foratura.

Pulizia manuale

La pulizia manuale del filtro principale e del sacchetto filtro consente il ripristino della potenza aspirante in caso di ostruzione del filtro o del sacchetto del filtro e, di conseguenza, incrementa notevolmente il grado di riempimento.



Sostituzione del filtro dall'esterno

Pratico, veloce e senza attrezzi.



Pratico comando a distanza

L'accensione dell'aspiratore tramite il comando a distanza direttamente sul tubo flessibile per l'aspirazione abbate la distanza dall'aspiratore. Ideale per frapporre lavori di pulizia.

Perfezionato. Per i vostri utensili a batteria.

Che si tratti di applicazioni mobili di taglio, levigatura o foratura: le nostre CTC MINI e CTC MIDI si adattano perfettamente al sistema Festool 18 V. Questo rende le applicazioni a batteria prive di polvere. La tecnologia Bluetooth® integrata assicura un'interazione ideale con gli utensili a batteria Festool. Autostart Bluetooth® comodo e veloce tramite la batteria o il comando a distanza.

Ulteriori informazioni a pag. 29







06 Aspirazione



Dati tecnici	CT MINI I	CTC MINI I*	CT MIDI I	CTC MIDI I*
Potenza (W)	350 – 1.200	–	350 – 1.200	–
Tensione batteria (V)	–	36	–	36
Portata max. (l/min)	3.700	3.100	3.700	3.100
Depressione massima (Pa)	24.000	19.000	24.000	19.000
Superficie filtrante (cm ²)	3.369	3.369	3.369	3.369
Cavo di alimentazione, con isolamento in gomma (m)	7,5	–	7,5	–
Contenitore/volume sacchetto filtro (l)	10/7,5	10/7,5	15/12,5	15/12,5
Misure (L x P x H) (mm)	470 x 320 x 455	550 x 320 x 455	470 x 320 x 495	550 x 320 x 495
Potenza max della presa dell'apparecchio (W)	2.200	–	2.200	–
Capacità batteria (Ah)	–	4 / 5,2 / 8	–	4 / 5,2 / 8
Durata 2 x 4,0 Ah (min)	–	12 – 22	–	12 – 22
Durata 2 x 5,2 Ah (min)	–	16 – 30	–	16 – 30
Durata 2 x 8,0 Ah (min)	–	24 – 45	–	24 – 45
Peso (kg)	11	–	11,3	–
Peso con batteria (kg)	–	13 / 13,2 / 13,8	–	13,2 / 13,4 / 14

* Batteria da 8,0 Ah Li-HighPower disponibile a partire da Ottobre 2022

Dotazione	Prezzo €*	Cod. prodotto
CT MINI I		
 CTL MINI I filtro principale ad alte prestazioni, Tubo flessibile per l'aspirazione Ø 27/32 x 3,5 m-AS/CTR, sacchetto filtro SELF-CLEAN SC-FIS-CT, garage per tubo d'aspirazione, avvolgicavo, SYS-Dock con funzione T-LOC	439,00 535,58	574840
CTC MINI I		
 Per tutte le varianti: filtro principale ad alte prestazioni, sacchetto filtro SELF-CLEAN SC-FIS-CT, Tubo flessibile per l'aspirazione Ø 27/32 x 3,5 m-AS/CTR, garage per tubo d'aspirazione, SYS-Dock con funzione T-LOC, Comando a distanza aspiratore CT-F I		
CTLC MINI I-Basic	440,00 536,80	577065
CTLC MINI I-Plus Set Energia SYS 18V 4x5,2/TCL 6 DUO	931,00 1.135,82	577149
CT MIDI I		
 Per tutte le varianti: filtro principale ad alte prestazioni, Tubo flessibile per l'aspirazione Ø 27/32 x 3,5 m-AS/CTR, sacchetto filtro SELF-CLEAN SC-FIS-CT, garage per tubo d'aspirazione, avvolgicavo, SYS-Dock con funzione T-LOC		
CTM MIDI I	479,00 584,38	574832
CTM MIDI I manicotto di aspirazione con bypass	581,00 708,82	574822
CTC MIDI I		
 Per tutte le varianti: filtro principale ad alte prestazioni, sacchetto filtro SELF-CLEAN SC-FIS-CT, Tubo flessibile per l'aspirazione Ø 27/32 x 3,5 m-AS/CTR, garage per tubo d'aspirazione, SYS-Dock con funzione T-LOC, Comando a distanza aspiratore CT-F I		
CTLC MIDI I-Basic	490,00 597,80	577066
CTLC MIDI I-Plus Set Energia SYS 18V 4x5,2/TCL 6 DUO	981,00 1.196,82	577150
CTMC MIDI I-Basic	590,00 719,80	577067
CTMC MIDI I-Plus Set Energia SYS 18V 4x5,2/TCL 6 DUO	1.081,00 1.318,82	577151

Accessori di sistema
da pag.

172

Gli specialisti per i lavori di pulizia.

L'unità mobile di aspirazione dalla grande praticità.

Ideale per tenere in perfetta pulizia cantieri, officine e uffici: con un volume del contenitore da 15 l, la CLEANTEC CT 15 aspira polvere, sporco e acqua. Grazie alla sua forma costruttiva, il volume del contenitore può essere utilizzato quasi completamente – per lavorare a lungo senza dover cambiare il sacco filtro.



Unità mobile d'aspirazione CLEANTEC CT 15

Accessori di pulizia compresi in dotazione.
Aspiratore con contenitore da 15 l.

Dati tecnici	CT 15
Potenza (W)	350 – 1.200
Portata max. (l/min)	3.700
Depressione massima (Pa)	24.000
Superficie filtrante (cm ²)	3.369
Cavo di alimentazione, con isolamento in gomma (m)	5,5
Contenitore/volume sacchetto filtro (l)	15/12,5
Misure (L x P x H) (mm)	470 x 320 x 430
Potenza max della presa dell'apparecchio (W)	2.200
Peso (kg)	11,2

Dotazione	Prezzo €*	Cod. prodotto
Per tutte le varianti: filtro principale ad alte prestazioni, tubo flessibile per l'aspirazione Ø 27/32 x 3,5 m, sacchetto filtro SELFCLEAN SC-FIS-CT, ugello per fughe D 36 FD-150, ugello per imbottiture D 36 SP		
CT 15 E	310,00 378,20	574827
CT 15 E-Set Tubo curvo D 36 HR-K AS, Tubi di prolunga D 36 VR-K AS, ugello per pavimenti 4 pz. D 36 BD270	345,00 420,90	575988



Accessori per pulizia già compresi

Gli ugelli per fughe e imbottiture possono essere riposti nell'unità mobile d'aspirazione.



Comando touch

Pannello di comando touch intuitivo al posto delle manopole: utilizzo semplicissimo anche con i guanti e se sporco.

Avvertenza: Il tubo flessibile per l'aspirazione in dotazione con il CT 15 non è antistatico.

* Prezzi consigliati dal costruttore, non vincolanti. I prezzi del rivenditore potrebbero risultare differenti.

IVA esclusa. I IVA inclusa.

I valori per quanto riguarda le vibrazioni ed emissioni sono reperibili nelle istruzioni d'uso al sito www.festool.it

La vera grandezza viene dall'interno. Le unità mobili di aspirazione universali.

Compatte eppure grandi, leggere e potenti al tempo stesso. Che operino in cantiere o in officina, le CLEANTEC CT 26/36/48 offrono grande spazio in dimensioni compatte, grazie alla generosa geometria del contenitore. La turbina ad alte prestazioni, a sua volta estremamente compatta, eroga la potenza di aspirazione necessaria, con una portata volumetrica da 3900 l/min. Con funzione antistatica, per prevenire le cariche elettrostatiche durante il lavoro.



Unità mobile d'aspirazione **CLEANTEC CT 36**

Contenitore da 36 l per polveri
di classe L e M.



Unità mobile d'aspirazione **CLEANTEC CT 48**

Contenitore da 48 l per polveri
di classe L e M.



Unità mobile d'aspirazione **CLEANTEC CT 26**

Contenitore da 26 l per polveri
di classe L e M.



Ampia capacità

Grazie al filtro piatto e alla parete liscia del serbatoio, il sacchetto filtro può distendersi liberamente. Ciò consente un riempimento uniforme, sfruttando così il volume del sacchetto filtro quasi al 100%.



Semplicemente flessibile

Liscio, elastico ed estremamente robusto. Il tubo di aspirazione liscio convince per la sua maneggevolezza migliorata e per la sua maggiore durata. Scivola su ogni bordo e, con la sua geometria conica, garantisce una maggiore potenza di aspirazione.



Trasporto sicuro

Tramite il SYS-Dock si possono fissare con facilità sull'aspiratore accessori e utensili in Systainer e SORTAINER e SYS-ToolBox, grazie a T-LOC.



Ampliabile

In base alle esigenze, l'aspiratore può essere equipaggiato con moduli supplementari. Ad esempio il modulo pneumatico, la presa con corrente permanente, la presa con interruttore automatico on/off, il modulo EAA o Bluetooth®.

Il nostro consiglio: App Festool Work.

Con la Work App si possono configurare gli utensili Festool collegati in rete in base alle esigenze di lavoro, registrarli in garanzia all-inclusive o vedere in qualsiasi momento i dati e le performance. Nel caso in cui l'utensile dovesse avere qualcosa che non va, la Work App invierà la soluzione appropriata direttamente sullo smartphone tramite notifica push. Questo per assicurarsi sempre un avanzamento ottimale del lavoro e risultati perfetti, proprio secondo le tue esigenze.

Ulteriori informazioni a pag. 6

Scaricala ora
gratuitamente



Con pulizia automatica del filtro

Le unità mobili di aspirazione autopulenti.

Mai più filtri ostruiti: la pulizia automatica del filtro principale AUTOCLEAN (AC) mantiene libero il filtro ed assicura una potenza di aspirazione costantemente elevata, per grandi quantità di polveri fini. Con funzione antistatica, per prevenire le cariche elettrostatiche durante il lavoro.



Unità mobile
d'aspirazione

CLEANTEC CT 26 AC

Contenitore da 26 l per polveri di
classe L e M.



Unità mobile
d'aspirazione

CLEANTEC CT 36 AC

Contenitore da 36 l per polveri
di classe L e M.



Unità mobile
d'aspirazione

CLEANTEC CT 48 AC

Contenitore da 48 l per polveri
di classe L e M.





Regolabile in base alle esigenze

Gli intervalli di pulizia sono regolabili in continuo sul selettore rotativo. Quanto più brevi sono gli intervalli, tanto più intensa è la pulizia.



Semplicemente flessibile

Liscio, elastico ed estremamente robusto. Il tubo di aspirazione liscio convince per la sua maneggevolezza migliorata e per la sua maggiore durata. Scivola su ogni bordo e, con la sua geometria conica, garantisce una maggiore potenza di aspirazione.



Trasporto sicuro

Tramite il SYS-Dock si possono fissare con facilità sull'aspiratore accessori e utensili in Systainer e SORTAINER e SYS-ToolBox, grazie a T-LOC.



Ampliabile

In base alle esigenze, l'aspiratore può essere equipaggiato con moduli supplementari. Ad esempio il modulo pneumatico, la presa con corrente permanente, la presa con interruttore automatico on/off, il modulo EAA o Bluetooth®.

Ideale per l'esigente lavoro quotidiano in cantiere Il preseparatore CT-VA.

Elimina elevate produzioni di polvere grazie alla tecnologia ciclonica. Garantisce una potenza di aspirazione costantemente elevata mediante lo scarico del filtro principale.

Ulteriori informazioni a pag. 170



Ideale per l'impiego nelle costruzioni a secco.

L'unità mobile di aspirazione per levigatrice a stelo PLANEX.

La potente CLEANTEC CTM 36 AC PLANEX con contenitore da 36 l è concepita esattamente per l'elevata capacità di asportazione della levigatrice a stelo PLANEX. Con tubo resistente alle piegature e sportellino ComfortClean di serie, per una pulizia del filtro ancora più efficiente.



Unità mobile
d'aspirazione

CLEANTEC CT 36 AC PLANEX

Con contenitore da 36 l e supporto utensile,
per polveri di classe L ed M.



Unità mobile
d'aspirazione

CLEANTEC CT 36 AC LHS

Contenitore da 36 l per polveri
di classe L e M.

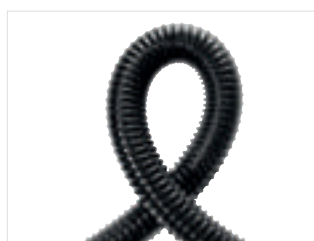

Massima flessibilità

Tubo flessibile d'aspirazione
estremamente sensibile
e resistente a flessione.

Confortevole e veloce

Sul supporto utensile la levigatrice a stelo è posizionata in modo stabile e sicuro. Gli abrasivi si possono così cambiare in modo rapido e confortevole oppure, in poche mosse, si può incrementare la portata della PLANEX. Con pratica impugnatura di trasporto.

L'ideale per la sgrossatura.

L'aspiratore per cantiere con pulizia automatica.

Con quantità di polvere molto elevate, ad esempio nell'impiego di fresatrici per restauri o levigatrici a dischi diamantati, gli aspiratori della famiglia RENOFIX si trovano nel loro habitat naturale.

La pulizia automatica del filtro principale AUTOCLEAN (AC) mantiene pulito con regolarità il filtro principale High Performance e assicura così una potenza di aspirazione costantemente elevata.



Unità mobile
d'aspirazione

CLEANTEC CT 36 AC RENOFIX

Contenitore da 36 l per polveri di classe L e M.



Unità mobile
d'aspirazione

CLEANTEC CT 26 AC RENOFIX

Con contenitore da 26 l per polveri di classe L.



Miglior con sistema

Abbinabile sul SYS-Dock con Systemainer e SORTAINER. Sistema d'innesto per moduli supplementari: ad aria compressa o Bluetooth®.



Pulizia manuale

Così anche il filtro molto intasato viene immediatamente liberato: nella chiusura manuale dell'entrata serbatoio, con lo sportellino ComfortClean si crea una maggiore depressione che pulisce il filtro alla potenza massima.



06 Aspirazione



Dati tecnici	CT 26	CT 36	CT 48	CT 26 AC	CT 36 AC	CT 48 AC
Potenza (W)	350 - 1.200	350 - 1.200	350 - 1.200	350 - 1.200	350 - 1.200	350 - 1.200
Portata max. (l/min)	3.900	3.900	3.900	3.900	3.900	3.900
Depressione massima (Pa)	24.000	24.000	24.000	24.000	24.000	24.000
Cavo di alimentazione, con isolamento in gomma (m)	7,5	7,5	7,5	7,5	7,5	7,5
Contenitore/volume sacchetto filtro (l)	26/24	36/34	48/46	26/24	36/34	48/46
Misure (L x P x H) (mm)	630 x 365 x 540	630 x 365 x 596	740 x 406 x 1.005	630 x 365 x 540	630 x 365 x 596	740 x 406 x 1.005
Potenza max della presa dell'apparecchio (W)	2.400	2.400	2.400	2.400	2.400	2.400
Peso (kg)	13,7	14,4	16,2	14,7	15,2	16,9



Dati tecnici	CT 36 AC LHS	CT 36 AC PLANEX	CT 26 AC RENOFIX	CT 36 AC RENOFIX
Potenza (W)	350 - 1.200	350 - 1.200	350 - 1.200	350 - 1.200
Portata max. (l/min)	3.900	3.900	3.900	3.900
Depressione massima (Pa)	24.000	24.000	24.000	24.000
Cavo di alimentazione, con isolamento in gomma (m)	7,5	7,5	7,5	7,5
Contenitore/volume sacchetto filtro (l)	36/34	36/34	26/24	36/34
Misure (L x P x H) (mm)	630 x 365 x 596	630 x 365 x 596	630 x 365 x 540	630 x 365 x 596
Potenza max della presa dell'apparecchio (W)	2.400	2.400	2.200	2.200
Peso (kg)	15,2	15,2	14,5	15,2

Dotazione		Prezzo €*	Cod. prodotto
	CT 26 Per tutte le varianti: filtro principale ad alte prestazioni, Tubo flessibile per l'aspirazione Ø 27/32 x 3,5 m-AS/CTR, garage per tubo d'aspirazione, SYS-Dock con funzione T-LOC, avvolgicavo		
	CTL 26 E sacchetto filtro SELFCLEAN	606,00 739,32	574947
	CTL 26 E SD sacchetto filtro SELFCLEAN, 2ª presa a corrente continua	649,00 791,78	574955
	CTL 26 E SD E/A sacchetto filtro SELFCLEAN, 2ª presa con interruttore automatico on/off	649,00 791,78	574956
	CTM 26 E sacchetto filtro SELFCLEAN, tappo di chiusura bocchettone di aspirazione	807,00 984,54	574981
	CT 36 Per tutte le varianti: filtro principale ad alte prestazioni, sacchetto filtro SELFCLEAN, Tubo flessibile per l'aspirazione Ø 27/32 x 3,5 m-AS/CTR, garage per tubo d'aspirazione, SYS-Dock con funzione T-LOC, avvolgicavo		
	CTL 36 E	731,00 891,82	574965
	CTM 36 E tappo di chiusura bocchettone di aspirazione	925,00 1.128,50	574988
	CTL 36 E LE modulo pneumatico	925,00 1.128,50	574972
	CTM 36 E LE tappo di chiusura bocchettone di aspirazione, modulo pneumatico	1.116,00 1.361,52	574990

Dotazione		Prezzo €*	Cod. prodotto
CT 48	Per tutte le varianti: filtro principale ad alte prestazioni, sacchetto filtro SELFCLEAN, Tubo flessibile per l'aspirazione Ø 27/32 x 3,5 m-AS/CTR, garage per tubo d'aspirazione, SYS-Dock con funzione T-LOC, avvolgicavo, impugnatura		
	CTL 48 E	836,00 1.019,92	574975
	CTM 48 E tappo di chiusura bocchettone di aspirazione	1.022,00 1.246,84	574992
CT 26 AC	Per tutte le varianti: filtro principale ad alte prestazioni, sacco per lo smaltimento, Tubo flessibile per l'aspirazione Ø 27/32 x 3,5 m-AS/CTR, garage per tubo d'aspirazione, SYS-Dock con funzione T-LOC, avvolgicavo		
	CTL 26 E AC sacchetto filtro SELFCLEAN	710,00 866,20	574945
	CTM 26 E AC sacchetto filtro SELFCLEAN, tappo di chiusura bocchettone di aspirazione	906,00 1.105,32	574978
CT 36 AC	Per tutte le varianti: filtro principale ad alte prestazioni, sacco per lo smaltimento, Tubo flessibile per l'aspirazione Ø 27/32 x 3,5 m-AS/CTR, garage per tubo d'aspirazione, SYS-Dock con funzione T-LOC, avvolgicavo		
	CTL 36 E AC sacchetto filtro SELFCLEAN	835,00 1.018,70	574958
	CTM 36 E AC sacchetto filtro SELFCLEAN, tappo di chiusura bocchettone di aspirazione	1.024,00 1.249,28	574983
CT 48 AC	Per tutte le varianti: filtro principale ad alte prestazioni, garage per tubo d'aspirazione, sacco per lo smaltimento, Tubo flessibile per l'aspirazione Ø 27/32 x 3,5 m-AS/CTR, SYS-Dock con funzione T-LOC, avvolgicavo, impugnatura		
	CTL 48 E AC sacchetto filtro SELFCLEAN	935,00 1.140,70	574974
	CTM 48 E AC sacchetto filtro SELFCLEAN, tappo di chiusura bocchettone di aspirazione	1.122,00 1.368,84	574991
CT 36 AC PLANEX	Per tutte le varianti: filtro principale ad alte prestazioni, tubo flessibile d'aspirazione resistente a pressoflessione D36x3,5-AS/LHS 225, sacco per lo smaltimento, valvola ComfortClean, garage per tubo d'aspirazione, avvolgicavo		
	CTL 36 E AC-LHS sacchetto filtro SELFCLEAN	852,00 1.039,44	574960
	CTM 36 E AC-LHS sacchetto filtro SELFCLEAN	1.037,00 1.265,14	574984
	CTL 36 E AC-PLANEX sacchetto filtro SELFCLEAN, supporto per utensili PLANEX	885,20 1.079,94	576850
	CTM 36 E AC-PLANEX sacchetto filtro SELFCLEAN, supporto per utensili PLANEX	1.070,20 1.305,64	576853
CT 26 AC RENOFIX			
	CTL 26 E AC RENOFIX filtro principale ad alte prestazioni, sacco per lo smaltimento, Tubo flessibile per l'aspirazione liscio Ø 36/32 x 3,5 m-AS/R con manicotti girevoli, valvola ComfortClean, garage per tubo d'aspirazione, avvolgicavo	727,00 886,94	575841
CT 36 AC RENOFIX	Per tutte le varianti: filtro principale ad alte prestazioni, sacco per lo smaltimento, Tubo flessibile per l'aspirazione liscio Ø 36/32 x 3,5 m-AS/R con manicotti girevoli, valvola ComfortClean, garage per tubo d'aspirazione, avvolgicavo		
	CTL 36 E AC RENOFIX	852,00 1.039,44	575842
	CTM 36 E AC RENOFIX	1.037,00 1.265,14	575846

Aspiratori per polveri pericolose.

Gli aspiratori speciali.

La CLEANTECH CTH aspira in sicurezza polveri pericolose, come muffe ed amianto, impregnanti pericolosi per legno, polveri di fibre minerali, piombo, cadmio, nichel e cromato di zinco. Tale aspiratore, dal filtro con grado di separazione del 99,995%, è espressamente concepito per aspirare polveri nocive e cancerogene.



Unità mobile d'aspirazione **CLEANTEC CTH 26**

Contenitore da 26 l per polveri di classe H.



Unità mobile d'aspirazione **CLEANTEC CTH 48**

Contenitore da 48 l per polveri di classe H.



Dati tecnici	CTH 26	CTH 48
Potenza (W)	350 - 1.000	350 - 1.000
Portata max. (l/min)	3.900	3.900
Depressione massima (Pa)	24.000	24.000
Superficie filtrante (cm ²)	6.318	6.318
Cavo di alimentazione, con isolamento in gomma (m)	7,5	7,5
Contenitore/volume sacchetto filtro (l)	26/24	48/46
Misure (L x P x H) (mm)	630 x 365 x 540	740 x 406 x 1.005
Potenza max della presa dell'apparecchio (W)	2.400	2.400
Peso (kg)	13,9	16,5

Dotazione	Prezzo €*	Cod. prodotto
Per tutte le varianti: filtro principale ad alte prestazioni, Tubo flessibile per l'aspirazione Ø 27/32 x 3,5 m-AS/CTR, garage per tubo d'aspirazione, SYS-Dock con funzione T-LOC, avvolgicavo		
CTH 26 E / a sacchetto filtro di sicurezza	931,00 1.135,82	574939
CTH 48 E / a sacchetto filtro di sicurezza, impugnatura	1.149,00 1.401,78	574941

Accessori di sistema
da pag.

172

Unità mobile d'aspirazione CLEANTEC CT 48 EC/B22

Per offrirvi il massimo di sicurezza, l'aspiratore speciale CT 48 EC/B22 è conforme alla Direttiva ATEX 94/9/CE per zona 22: potrete così eliminare in sicurezza polveri asciutte ed infiammabili da macchine ed utensili.



Dati tecnici	CT 48 EC B22
Potenza (W)	150 - 1.100
Portata max. (l/min)	3.400
Depressione massima (Pa)	23.000
Cavo di alimentazione, con isolamento in gomma (m)	7,5
Contenitore/volume sacchetto filtro (l)	48/46
Misure (L x P x H) (mm)	630 x 406 x 640
Peso (kg)	18,6

Confortevole e sicura

Il serbatoio in robusta plastica ABS è dotato di una protezione aggiuntiva contro il fuoco ed è pertanto idoneo ad aspirare in sicurezza polveri di alluminio, carta, fuliggine, vernice a polvere e anche plastica rinforzata con fibre.

Dotazione	Prezzo €*	Cod. prodotto
CT 48 EC B22 Per tutte le varianti: sacchetto filtro SELF-CLEAN, Tubo flessibile per l'aspirazione Ø 27/32 x 3,5 m-AS/CTR, avvolgicavo, modulo pneumatico		
 CTL 48 E LE EC/B22 R1 filtro principale ad alte prestazioni	2.204,00 2.688,88	575275
CTM 48 E LE EC B22 R1	2.390,00 2.915,80	575286

Mobilità nel minimo spazio. Workcenter WCR 1000

Fissato senza attrezzi e in tutta semplicità tramite SYS-Dock alle unità mobili di aspirazione Festool, il Workcenter WCR 1000 rende ogni unità mobile di aspirazione Festool – a partire dalla CLEANTEC CT 26 – una postazione di lavoro compatta, mobile e configurabile in base alle esigenze.**

Ulteriori informazioni a pag. 328



** Con la CT 48 EC/B22 è necessario l'adattatore AD-WCR 498805 per il collegamento.

* Prezzi consigliati dal costruttore, non vincolanti. I prezzi del rivenditore potrebbero risultare differenti.

IVA esclusa. I IVA inclusa.

I valori per quanto riguarda le vibrazioni ed emissioni sono reperibili nelle istruzioni d'uso al sito www.festool.it

Per eliminare grandi quantità di polvere. Efficiente, semplice ed affidabile.

Il preseparatore.

Da oggi, grandi quantità di polvere e trucioli non rappresentano più un problema, né per il filtro principale, né per la capacità di aspirazione. Le polveri minerali vengono separate fino all'80%; quelle grossolane, quali ad esempio i trucioli di segatura, fino al 95%, per essere poi raccolte nell'apposito contenitore. Ciò riduce il carico sul filtro principale, garantendo una capacità di aspirazione costantemente elevata sull'intero processo di lavoro.



Preseparatore CT-VA

Affronta grandi quantità di polvere, grazie alla tecnologia a cicloni. Omologato per classi di polveri L e M.

Dati tecnici	CT-VA
Misure [L x P x H] (mm)	395 x 295 x 515
Max. volume contenitore (l)	20
Peso (kg)	7

Accessori di sistema
da pag.

172

Dotazione	Prezzo €*	Cod. prodotto
CT-VA  CT-VA-20 Systainer ciclone, Recipiente di raccolta VAB-20, Vasca Systainer, Tubo flessibile di collegamento, sacco per lo smaltimento, Coperchio contenitore	370,10 451,52	204083



Semplicemente postmontabile

Combinabile con le unità mobili di aspirazione Festool CT 26/36/48 con e senza pulizia AC. Omologato per classi di polveri L ed M.



Versatile nell'uso



Lavorare in modo versatile in funzione dell'applicazione con o senza preseparatore CT. Mediante il sistema SYS-Dock è possibile collegare tra loro, semplicemente, l'unità mobile di aspirazione ed il preseparatore CT.



Semplice smaltimento

Comodo e sicuro trasporto grazie ai recipienti di raccolta impilabili dalle dimensioni compatte e dalla struttura robusta.

Accessori

	Prezzo €*	Cod. prodotto
 <p>Sacchetto per lo smaltimento ENS-VA-20/10 forma ideale per il contenitore di raccolta del preseparatore CT-VA 20, per classi di polvere di tipo L ed M, per l'impiego in contenitori di raccolta VAB-20, incluse 10 fascette fermacavi, confezione 10 Pezzo, max. volume contenitore 20 l</p>	<p>24,00 29,28</p>	204296
 <p>Recipiente di raccolta VAB-20/1 per il preseparatore CT-VA 20, impilabile, dalle dimensioni compatte, buone possibilità di impugnatura e struttura robusta, con coperchio (compreso nella fornitura) richiudibile per il trasporto, misure [L x P x H] 395 x 295 x 350 mm, max. volume contenitore 20 l</p>	<p>74,10 90,40</p>	204294
 <p>Cavo di collegamento CT-VA AK per il preseparatore CT-VA 20, Per il retrofit del preseparatore CT-VA con presa supplementare, consente un collegamento particolarmente semplice del tubo flessibile per l'aspirazione plug it con il preseparatore CT-VA, potenza max della presa dell'apparecchio 2.400 W, lunghezza cavo elettrico 0,85 m</p>	<p>37,10 45,26 43,65 / 1 m 53,25 / 1 m</p>	575667

Set di pulizia CLEANTEC	Prezzo €*	Cod. prodotto
 <p>Set ugelli di pulizia D 27 / D 36 D-RS per lavori di pulizia semplici e per completare i set di pulizia esistenti, ugello per fughe, ugello per imbottiture D 36 SP, pennello d'aspirazione D 36 SP</p>	<p>15,20 18,54</p>	492392
 <p>Set di pulizia standard RS-ST D 27/36-Plus per tutti i compiti di pulizia in spazi ristretti, superfici e sul pavimento, Tubo curvo D 36 HR-K AS, ugello per pavimento D 36 BD 300, Tubi di prolunga D 36 VR-K AS, ugello di aspirazione D 36 FD-300, pennello d'aspirazione D 36 SP, Systainer SYS3 M 137</p>	<p>80,00 97,60</p>	577257
 <p>Set di pulizia per l'artigiano RS-HW D 36-Plus set per la pulizia universale con tubo flessibile per l'aspirazione D 36 per migliorare le prestazioni di pulizia, Tubo curvo D 36 HR-K AS, ugello per pavimento D 36 BD 300, Tubi di prolunga D 36 VR-K AS, ugello di aspirazione D 36 FD-300, pennello d'aspirazione D 36 SP, Tubo flessibile liscio D 36 x 3,5 m antistatico, Systainer SYS3 M 437</p>	<p>180,00 219,60</p>	577258
 <p>Set di pulizia pavimenti RS-BD D 36-Plus perfetto per grandi superfici a pavimento grazie all'ugello largo con spazzola a corona regolabile in altezza, Tubo curvo D 36 HR-K AS, ugello per pavimento D 36 BD 370, prolunga in acciaio inox in 3 pz. D 36 VR-M3x, ugello di aspirazione D 36 FD-300, Tubo flessibile liscio D 36 x 3,5 m antistatico, Systainer SYS3 M 437</p>	<p>265,00 323,30</p>	577259
 <p>Set per grandi pulizie RS-GS D 50 per polveri grossolane in officina e in cantiere, tubo flessibile per l'aspirazione D 50x2,5m-AS, prolunghe D50VR-K, ugello per pavimenti D 50 BD370, ugello quadrato D 50 QD, pennello di aspirazione D 50 SP, ugello per fughe D 50 FD</p>	<p>150,00 183,00</p>	577260







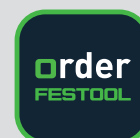







Il nostro consiglio: Festool Order App

Scaricala ora
gratuitamente

Con Festool Order App trovi il tuo utensile Festool, gli accessori adatti o i materiali di consumo, crei la tua lista della spesa digitale e la invii comodamente al tuo rivenditore specializzato. La funzione dei preferiti ti permette di riordinare facilmente gli accessori o i materiali di consumo memorizzati. Puoi gestire comodamente gli ordini anche quando sei in giro, tenerli d'occhio in ogni momento e avere una giornata di lavoro ancora più organizzata.





Ulteriori informazioni a pag. 6

Accessori per unità mobili d'aspirazione CT e aspiratori SR		Prezzo €*	Cod. prodotto
Tubo flessibile di aspirazione antistatico CLEANTEC			
	Attacco in velcro KV-215/5 per fissare il cavo al tubo flessibile di aspirazione, riutilizzabile e adattabile in modo flessibile, adatto per tubi flessibili di aspirazione con diametro di 27 mm, 32 mm e 36 mm, confezione 5 Pezzo, lunghezza 215 mm	8,00 9,76	205294
	Tubo flessibile d'aspirazione D 27x3m-AS-90°/CT per CTL SYS, CTLC SYS, CTMC SYS, antistatico, resistente a temperature fino a +70°C, con raccordo girevole angolare lato aspiratore e manicotto con bypass integrato, liscio, Ø 27 mm, lunghezza 3 m, resistenza (DIN IEC 312) <1 mΩ/m	119,40 145,67 39,80 / 1 m 48,56 / 1 m	577160
Tubo flessibile d'aspirazione Per tutte le varianti: antistatico, resistente a temperature fino a +70°C, liscio, conico, Ø 27 / 32 mm, resistenza (DIN IEC 312) <1 mΩ/m			
	D 27/32x3,5m-AS-90°/CT per CTL MINI / MIDI fino all'anno di costruzione 12/2018, con raccordo girevole angolare lato aspiratore e manicotto con bypass integrato, lunghezza 3,5 m	151,00 184,22 43,14 / 1 m 52,63 / 1 m	577161
	D 27/32x3,5m-AS/CTR per CT MINI e CT MIDI da anno di costruzione 2019, per CTC MINI e CTC MIDI, per CT 26/36/48, con raccordo girevole e manicotto con bypass integrato, lunghezza 3,5 m	151,00 184,22 43,14 / 1 m 52,63 / 1 m	577158
	D 27/32x5m-AS/CTR per CTC MINI e CTC MIDI, per CT 26/36/48, per CT MINI e CT MIDI da anno di costruzione 2019, con raccordo girevole e manicotto con bypass integrato, lunghezza 5 m	184,40 224,97 52,69 / 1 m 64,28 / 1 m	577159
Tubo flessibile d'aspirazione Per tutte le varianti: per lavori di pulizia con aspiratori CT, non per aspiratori con AUTOCLEAN, antistatico, resistente a temperature fino a +70°C, con raccordo girevole e manicotto, liscio, Ø 36 mm, resistenza (DIN IEC 312) <1 mΩ/m			
	D36x3,5m-AS/CTR lunghezza 3,5 m	170,80 208,38 48,80 / 1 m 59,54 / 1 m	204924
	D36x5m-AS/CTR lunghezza 5 m	219,70 268,03 43,94 / 1 m 53,61 / 1 m	204925
	D36x7m-AS/CTR lunghezza 7 m	278,90 340,26 39,84 / 1 m 48,61 / 1 m	204926
	Tubo flessibile d'aspirazione D36/32x3,5m-AS/R adatta per aspiratori con AUTOCLEAN, antistatico, resistente a temperature fino a +70°C, per i lavori con fresatrice per restauri e lavori di pulizia, liscio, conico, Ø 36 / 32 mm, lunghezza 3,5 m, resistenza (DIN IEC 312) <1 mΩ/m	159,80 194,96 45,66 / 1 m 55,70 / 1 m	204923
	Tubo flessibile d'aspirazione D 36x3,5-AS/KS/B/LHS 225 per levigatrice a stelo PLANEX, antistatico, resistente a temperature fino a +70°C, altamente flessibile, tubo flessibile d'aspirazione resistente a flessione, con manicotto di bypass per stucchi estremamente leggeri: consente di ridurre al minimo l'effetto aspirante della PLANEX sulla parete, Ø 36 mm, lunghezza 3,5 m, resistenza (DIN IEC 312) <1 mΩ/m	165,90 202,40 47,40 / 1 m 57,83 / 1 m	577101
Tubo flessibile d'aspirazione Per tutte le varianti: antistatico, resistente a temperature fino a +70°C, a metraggio (senza raccordo girevole e manicotto), resistenza (DIN IEC 312) <1 mΩ/m			
	D 27 MW-AS Ø 27 mm	35,20 42,94 35,20 / 1 m 42,94 / 1 m	452384
	D 36 MW-AS Ø 36 mm	44,10 53,80 44,10 / 1 m 53,80 / 1 m	452385
Tubo flessibile d'aspirazione Per tutte le varianti: antistatico, resistente a temperature fino a +70°C, resistenza (DIN IEC 312) <1 mΩ/m, Ø 50 mm			
	D 50x2,5m-AS con 2x raccordi girevoli, lunghezza 2,5 m	136,50 166,53 54,60 / 1 m 66,61 / 1 m	452888
	D 50x4m-AS con 2x raccordi girevoli, lunghezza 4 m	206,50 251,93 51,63 / 1 m 62,98 / 1 m	452890
	D 50 MW-AS a metraggio (senza raccordo girevole e manicotto)	48,50 59,17 48,50 / 1 m 59,17 / 1 m	452386

* Prezzi consigliati dal costruttore, non vincolanti. I prezzi del rivenditore potrebbero risultare differenti.
IVA esclusa. | IVA inclusa.



06 Aspirazione









Accessori per unità mobili d'aspirazione CT e aspiratori SR		Prezzo €*	Cod. prodotto
Tubo flessibile di aspirazione antistatico CLEANTEC			
<p>Tubo flessibile d'aspirazione Per tutte le varianti: per tutti gli utensili elettrici con flangia D27 e D36 (tutti gli utensili elettrici Festool) e accessori per la pulizia, con raccordo plug it, antistatico, particolarmente adatto per applicazioni di levigatura, con attacco girevole e manicotto di collegamento con chiusura a baionetta, resistente a temperature fino a +70°C, liscio, Ø 27 /22 mm, resistenza (DIN IEC 312) <1 mΩ/m</p>			
	D 27/22x3,5m-AS-GQ/CT lunghezza 3,5 m	186,40 227,41 53,26 / 1 m 64,97 / 1 m	200041
	D 27/22x5m-AS-GQ/CT lunghezza 5 m	242,00 295,24 48,40 / 1 m 59,05 / 1 m	201758
	Tubo flessibile d'aspirazione D 32/22x10m-AS-GQ/CT per tutti gli utensili elettrici con flangia D27 e D36 (tutti gli utensili elettrici Festool) e accessori per la pulizia, con raccordo plug it, antistatico, particolarmente adatto per applicazioni di levigatura, con attacco girevole e manicotto di collegamento con chiusura a baionetta, resistente a temperature fino a +70°C, liscio, Ø 32 /22 mm, lunghezza 10 m, resistenza (DIN IEC 312) <1 mΩ/m	348,50 425,17 34,85 / 1 m 42,52 / 1 m	200051
		Prezzo €*	Cod. prodotto
Tubo flessibile di aspirazione CLEANTEC			
	Tubo flessibile d'aspirazione D 21,5 x 5m HSK per il collegamento diretto (senza manicotto) al tampone di levigatura con aspirazione, Ø 21,5 mm, lunghezza 5 m	36,00 43,92 7,20 / 1 m 8,78 / 1 m	495019

Accessori per unità mobili d'aspirazione CT e aspiratori SR		Prezzo €*	Cod. prodotto
Manicotti per tubo flessibile CLEANTEC			
Raccordo girevole Per tutte le varianti: antistatico, manicotto per attacco al bocchettone di aspirazione lato aspiratore, Ø esterno 58 mm			
	D 27 DAG-AS per tubo di aspirazione antistatico D27, Ø 27 mm	24,10 29,40	452892
	D32/27 DAG-AS/CTR per raccordo antistatico D 27/32	24,20 29,52	204919
	D36 DAG-AS/CTR per tubo di aspirazione antistatico D36, Ø 36 mm	29,20 35,62	204920
	D 50 DAG-AS per tubo di aspirazione antistatico D50	34,70 42,33	452896
	D 36 DAG-AS-GQ/CT per tubo d'aspirazione antistatico D27/22x3,5 AS-GQ/CT e D27/22x 5 AS-GQ/CT, Ø 36 mm	29,20 35,62	202931
	D 50 DAG-AS-GQ/CT per tubo d'aspirazione antistatico D32/22x10 AS-GQ/CT, Ø 50 mm	34,80 42,46	203206
	Raccordo girevole angolare D 32/27 DAG/90°-AS/CT per tubo di aspirazione antistatico D 32/27 sui CTL MINI e CTL MIDI, antistatico, CTL MINI e CTL MIDI a partire da anno di costruzione 09/2013 fino all'anno di costruzione 12/2018, manicotto per attacco al bocchettone di aspirazione lato aspiratore, Ø esterno 58 mm	26,10 31,84	500673
Manicotto			
	D 27 DM-AS/CT per tutti gli elettroutensili con flangia D 27 e D 36 e accessori di pulizia D 27 e D 36, per tubo d'aspirazione D 27 e D 27/32, per attacco lato aspiratore (utensile elettrico o ugello d'aspirazione), la chiusura a baionetta crea un collegamento sicuro tra l'unità mobile di aspirazione e l'utensile elettrico, con bypass per la regolazione individuale della portata d'aria, Ø 27 mm	17,20 20,98	577162
	D 27/22 DM-AS/CT per tutti gli utensili elettrici con flangia D27 e D36 (tutti gli utensili elettrici Festool) e accessori per la pulizia, solo per i tubi flessibili lisci con cavo plug it integrato, antistatico, per il collegamento lato utensile (utensili elettrici o ugello di aspirazione), il collegamento sicuro tra l'unità mobile di aspirazione e l'utensile elettrico grazie al serraggio a baionetta, Ø 27 /22 mm	17,10 20,86	500668
	D 36 DM-AS/CT per tutti gli utensili elettrici con flangia D36 e accessori per la pulizia, per tubo d'aspirazione D36, antistatico, per attacco lato aspiratore (utensile elettrico o ugello d'aspirazione), la chiusura a baionetta crea un collegamento sicuro tra l'unità mobile di aspirazione e l'utensile elettrico, Ø 36 mm	21,80 26,60	500670
	D 36/32 DM-AS per il tubo d'aspirazione D 36/32, per tutti gli utensili elettrici con flangia D36 e accessori per la pulizia, antistatico, per attacco lato aspiratore (utensile elettrico o ugello d'aspirazione), Ø 36 mm	21,80 26,60	500671
	Manicotto d'aspirazione D27 BP-AS/CT per tutte le levigatrici, per migliorare la conduzione, specifico per RTS 400, RTSC 400, DTS 400, DTSC 400, ETS 125, ETSC 125 e RO 90, per prevenire l'aspirazione su superfici lisce, Ø 27 mm	18,70 22,81	204822













06 Aspirazione

Accessori per unità mobili d'aspirazione CT e aspiratori SR		Prezzo €*	Cod. prodotto
Manicotti per tubo flessibile CLEANTEC			
	Manicotto riduttore DC-D 36/27-AS per tutti i modelli VCP/CT, sul lato EW, riduzione Ø 36 a 27 mm., agganciabile all'occorrenza, Ø 36 mm	23,70 28,91	768135
	Manicotto D 36 DM-AS-B-LHS 225 per levigatrice a stelo PLANEX, per tubo d'aspirazione D36, antistatico, per attacco lato aspiratore (utensile elettrico o ugello d'aspirazione), per stucchi estremamente leggeri: consente di ridurre al minimo l'effetto aspirante della PLANEX sulla parete, Ø 36 mm	23,10 28,18	577100
	Adattatore d'aspirazione D 50/D 36 per collegare un tubo flessibile d'aspirazione D 50 con accessorio D 36	15,80 19,28	452897
	Distributore a stella D 50 SV-AS/D 50 V per D 50/D 36/D 27, antistatico, per l'attacco di due tubi d'aspirazione, con tappo di chiusura, negli aspiratori con omologazione per polveri nocive per la salute non è consentito un funzionamento contemporaneo	42,50 51,85	452898
	Tappo di chiusura D 50/V per la chiusura del manicotto d'ingresso; per riequipaggiamento su tutte le unità mobili di aspirazione CT/CTL	16,80 20,50	452899
	Manicotto di collegamento D 50/D 50 VM-AS antistatico, per il collegamento di tubi d'aspirazione D 50/D 36/D 27, nei tubi flessibili D 27/D 36 il manicotto di raccordo di un tubo flessibile deve essere sostituito con un raccordo girevole D 27/D 36	19,00 23,18	493047
		Prezzo €*	Cod. prodotto
Tubi d'aspirazione			
	Tubo D 36 HR-K AS per D 27/D 36, antistatico, con regolatore del flusso per l'impostazione della potenza di aspirazione, con serraggio a baionetta per il collegamento sicuro con il tubo flessibile per aspirazione, curvo, Ø 36 mm	24,60 30,01	203129
Prolunga			
	D 36 VR-M 3x per D 27/D 36, in acciaio inox, composta da 3 pezzi, confezione 3 Pezzo, lunghezza 950 mm	60,20 73,44	452902
	D 36 VR-K AS 3x per D 27/D 36, antistatico, 3 pezzi, confezione 3 Pezzo, lunghezza 950 mm	27,60 33,67	203137
	D 50 VR-K 2x per D 50, in plastica, 2 pezzi, confezione 2 Pezzo, lunghezza 970 mm	37,50 45,75	440412
		Prezzo €*	Cod. prodotto
Ugello di aspirazione per tappeti e combinato			
	Spazzola per moquette D 36 TD II per D 27/D 36, con soletta di scivolamento, commutabile per basi Textil e pavimenti duri, larghezza 292 mm	51,80 63,20	203797
	Spazzola combinata Turbo D 36 TKB II per D 27/D 36, per basi Textil pavimenti duri, con 4 rotelle, spazzola cilindrica azionata dall'aria aspirata, larghezza 270 mm	132,70 161,89	203809

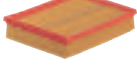

Accessori per unità mobili d'aspirazione CT e aspiratori SR		Prezzo €*	Cod. prodotto
Ugelli per pavimenti			
Spazzola per pavimento			
	D 36 BD 370 per D 27/D 36, versione industriale, in alluminio, con 2 rotelle e due spazzole estraibili, Ø 36 mm, larghezza 370 mm	146,50 178,73	452908
	D 50 BD 450 per D 50, versione industriale, in alluminio, con 2 rotelle e due spazzole estraibili, larghezza 450 mm	164,70 200,93	452910
	D 36 BD 300 per D 27/D 36, in plastica, con 2 rotelle e 2 spazzole estraibili, larghezza 300 mm, Ø 36 mm	20,50 25,01	577261

Accessori per unità mobili di aspirazione CT		Prezzo €*	Cod. prodotto
Spazzole e ugelli speciali			
Ugello di aspirazione Per tutte le varianti: plastica			
	D 36 FD-300 per D 27/D 36, Ø 36 mm, lunghezza 300 mm	8,30 10,13	452904
	D 36 FD-210 per D 27/D 36, Ø 36 mm, lunghezza 210 mm	6,90 8,42	492391
	D 36 FD-150 per CTL-SYS, per D 27/D 36, per il sistema di stivaggio accessori di CTL SYS e CT 15, Ø 36 mm, lunghezza 150 mm	6,90 8,42	500593
	D 50 FD per D 50, lunghezza 200 mm	21,80 26,60	452912
Pennello di aspirazione Per tutte le varianti: In plastica			
	D 36 SP per D 27/D 36, Ø 70 mm	11,60 14,15	440404
	D 50 SP per D 50, Ø 85 mm	30,90 37,70	440419
	Ugello per imbottiture D 36 PD per CTL-SYS, per D 27/D 36, in plastica, con spazzola estraibile, di dimensioni giuste per il vano per riporre gli accessori del CTL SYS, larghezza 120 mm	9,00 10,98	500592
	Spazzola universale D 36 UBD per D 27/D 36, plastica, con corona di spazzole e giunto girevole	16,50 20,13	498527

06 Aspirazione

Accessori per unità mobili di aspirazione CT		Prezzo €*	Cod. prodotto
Moduli per sistema a innesto CTL/CTM/CTH 26/36/48			
Modulo presa Per tutte le varianti: per CT 26/36/48			
	Modul-SD CT 26/36/48 presa con corrente permanente	52,40 63,93	496142
	Modul-SD E/A CT 26/36/48 presa con interruttore automatico on/off	52,40 63,93	496405
	Modulo gruppo servizi EAA CT 26/36/48 per CT 26/36/48, per collegare un'unità mobile d'aspirazione CT con l'unità di servizio o il braccio d'aspirazione	67,10 81,86	496143
	Modulo pneumatico DL CT 26/36/48 per CT 26/36/48, kit opzionale per le unità mobili d'aspirazione in versione LE, con in più interruttore automatico on/off pneumatico	226,60 276,45	496141
Comando a distanza Per tutte le varianti: il comando a distanza permette l'accensione dell'unità mobile d'aspirazione direttamente dal tubo flessibile per l'aspirazione (facile commutazione in modalità pulizia anche in posizione AUTO dell'unità mobile d'aspirazione), portata 10 m, tecnologia Bluetooth®			
	CT-F I/M-Set per CT 26, 36, 48 (eccetto EC e EC B22), Postmontato per CT 26, 36, 48, modulo per il montaggio nello slot libero, Controllo remoto tramite comando a distanza (compreso nel set) o tramite utensile a batteria (in combinazione con batteria Bluetooth®), permette l'accensione automatica dell'unità mobile d'aspirazione quando si accende l'utensile a batteria (con batteria compatibile Bluetooth®), Modulo ricevente (per CT 26, 36, 48)	89,90 109,68	202097
	CT-F I per tutti i dispositivi di aspirazione con Bluetooth® (solo in combinazione con modulo ricevente Bluetooth®), due nastri di fissaggio per tubi flessibili per l'aspirazione D27 e D36	47,70 58,19	202098
		Prezzo €*	Cod. prodotto
Braccio d'aspirazione			
Braccio d'aspirazione Per tutte le varianti: set tubi con raccordi, lunghezza 2.119 mm, larghezza 1.136 mm			
	CT-ASA per CT 44, CT 48, senza maniglione	300,80 366,98	492452
	CT-ASA CT 26/36/SB per CT 26/36, con maniglione SB-CT 26/36, Braccio d'aspirazione applicabile su tutti i modelli CT 26/36 (eccetto CT 36 AC HD), impugnatura	435,70 531,55	496372
	Supporto utensile WHR/CT-ASA per CT-ASA, CT-ASA/SB, CT-ASA CT 26/36/SB, per riporre in modo sicuro ed ergonomico 2 utensili elettrici o pneumatici	61,70 75,27	493558
		Prezzo €*	Cod. prodotto
Filtri CLEANTEC			
	Elemento filtrante HF-CT 17 per CT 17 E, VCP 170 E, VCP 320 E, per aspirazione a secco	31,40 38,31	769134
Filtro principale			
	HF-CT MINI/MIDI-2/CT15 per CT MINI, CT MINI I, CT MIDI e CT MIDI I a partire dall'anno di costruzione 2019, CTC MINI/MIDI e CT 15, Filtro principale incluso in un pratico telaio di plastica, Sostituzione senza problemi della cartuccia filtro dall'esterno senza necessità di aprire l'unità mobile di aspirazione	19,70 24,03	204200
	HF-CT-MINI/MIDI per CT MINI e CT MIDI fino all'anno di costruzione 2018	21,70 26,47	456790
	HF-CT 26/36/48 per CT 26/36/48 e TURBO II, filtro principale ad alte prestazioni, non adatto per unità mobili di aspirazione con AUTOCLEAN	35,30 43,07	496170

Accessori per unità mobili di aspirazione CT		Prezzo €*	Cod. prodotto
Filtri CLEANTEC			
Filtro principale			
	HF-CT 26/36/48 HP per CT AC, VCP 260 AC, 360 AC, 480 AC, filtro principale ottimizzato per la pulizia con rivestimento in PTFE	55,60 67,83	203759
	HF CTH 26/48 per CTH 26, CTH 48, il filtro speciale soddisfa i requisiti per le polveri di classe H, classe di polvere H	75,70 92,35	498995
	HF-CT/2 per CT 11, 22, 33, 44, 55, confezione 2 Pezzo	35,30 43,07	452923
	HF-CT SYS per CT SYS e CTC SYS	18,70 22,81	500558
	Elemento filtrante Longlife Longlife-HF-CT/2 per CT 11, 22, 33, 44, 55, da utilizzarsi solamente per l'aspirazione di polveri non nocive, confezione 2 Pezzo	75,80 92,48	454869
Filtro per liquidi Per tutte le varianti: per aspirare liquidi			
	NF-CT MINI/MIDI-2/CT15 per CT MINI, CT MINI I, CT MIDI e CT MIDI I a partire dall'anno di costruzione 2019, CTC MINI/MIDI e CT 15, Filtro per liquidi incluso in un pratico telaio di plastica, Sostituzione senza problemi della cartuccia filtro dall'esterno senza necessità di aprire l'unità mobile di aspirazione	19,70 24,03	204202
	NF-CT MINI/MIDI per CT MINI e CT MIDI fino all'anno di costruzione 2018	12,20 14,88	456805
	NF-CT 26/36/48 per CT 26/36/48	16,60 20,25	496169
	NF-CT 17 per CT 17 E, VCP 170 E, VCP 320 E, VCP 171 E-L, VCP 321 E-L	23,10 28,18	769135
		Prezzo €*	Cod. prodotto
Sacchetti filtro CLEANTEC			
	Sacchetto filtro FIS-CT 17/5 per CT 17 E, VCP 170 E, VCP 171 E-L, a doppia parete, confezione 5 Pezzo	30,50 37,21	769136
Sacchetto filtro SELF CLEAN Per tutte le varianti: confezione 5 Pezzo			
	SC FIS-CT SYS/5 per CT SYS e CTC SYS, ottimale sfruttamento del volume del sacchetto filtro ed elevata resistenza all'abrasione con il vello del filtro, sacchetto filtro Selfclean in vello	16,50 20,13	500438
	SC-FIS-CT MINI/MIDI-2/5/CT15 per CT MINI, CT MINI I, CT MIDI e CT MIDI I a partire dall'anno di costruzione 2019, CTC MINI/MIDI e CT 15, sfruttamento ottimale del volume del sacchetto filtro grazie al materiale filtrante SELF CLEAN ottimizzato per la pulizia, certificato FSC™, volume di riempimento max. 15 l	19,20 23,42	204308
	SC FIS-CT MINI/5 per CTL MINI fino all'anno di costruzione 2018, sfruttamento ottimale del volume del sacchetto filtro ed elevata potenza di aspirazione costante, grazie al sacchetto filtro SELF CLEAN, certificato FSC™	18,90 23,06	498410
	SC FIS-CT MIDI/5 per CTL MIDI fino all'anno di costruzione 2018, sfruttamento ottimale del volume del sacchetto filtro ed elevata potenza di aspirazione costante, grazie al sacchetto filtro SELF CLEAN, certificato FSC™	27,70 33,79	498411

Accessori per unità mobili di aspirazione CT		Prezzo €*	Cod. prodotto
Sacchetti filtro CLEANTEC			
Sacchetto filtro SELFCLEAN Per tutte le varianti: sfruttamento ottimale del volume del sacchetto filtro ed elevata potenza di aspirazione costante, grazie al sacchetto filtro SELFCLEAN, confezione 5 Pezzo			
	SC FIS-CT 26/5 per CT 26	42,30 51,61	496187
	SC FIS-CT 36/5 per CT 36	46,30 56,49	496186
	SC FIS-CT 48/5 per CT 48	50,10 61,12	497539
Sacchetto per lo smaltimento Per tutte le varianti: non adatto per la versione standard di CT (senza AC), confezione 5 Pezzo			
	ENS-CT 26 AC/5 per CT 26 AC	36,90 45,02	496216
	ENS-CT 36 AC/5 per CT 36 AC/CTL 36 E AC HD	40,20 49,04	496215
	ENS-CT 48 AC/5 per CT/CTL/CTM 48 AC	43,30 52,83	497540
Sacchetto filtro di sicurezza Per tutte le varianti: a doppio strato, confezione 3 Pezzo			
	FIS-CTH 26/3 per CTH 26	60,20 73,44	497541
	FIS-CTH 48/3 per CTH 48	67,60 82,47	497542







Le nostre materie prime. Da fonti certificate FSC™.











The mark of
responsible forestry

I sacchetti filtro della gamma Festool provengono da una gestione responsabile delle foreste e da altre fonti controllate. Portano il sigillo di qualità del Forest Stewardship Council™ (FSC™), il che significa che tutte le stazioni lungo la catena di approvvigionamento sono certificate FSC. Cercate i prodotti etichettati FSC.



Altri prodotti certificati FSC a pagina 247

Accessori per unità mobili di aspirazione CT		Prezzo €*	Cod. prodotto
Sacchetti filtro CLEANTEC			
Sacco filtro Longlife Per tutte le varianti: da utilizzarsi solamente per l'aspirazione di polveri non nocive, in materiale vlies di poliestere resistentissimo, di lunga durata, a 3 strati, non per polveri sottili			
	Longlife-FIS-CT SYS per CT SYS e CTC SYS, sacchetto filtro plurimo per lo smaltimento di polveri	63,90 77,96	500642
	LL-FIS-CT MINI/MIDI-2/CT15 per CT MINI, CT MINI I, CT MIDI e CT MIDI I a partire dall'anno di costruzione 2019, CTC MINI/MIDI e CT 15, volume di riempimento max. 15 l	134,50 164,09	204309
	Longlife-FIS-CTL MINI per CT MINI fino all'anno di costruzione 2018	82,20 100,28	499703
	Longlife-FIS-CTL MIDI per CT MIDI fino all'anno di costruzione 2018	117,70 143,59	499704
	Longlife-FIS-CT 26 per CT 26	163,10 198,98	496120
	Longlife-FIS-CT 36 per CT 36	171,70 209,47	496121
	Longlife-FIS-CT 48 per CT 48	180,20 219,84	498506

Accessori per unità mobili di aspirazione CT		Prezzo €*	Cod. prodotto
Sacchetti filtro CLEANTEC			
Sacco filtro Longlife Per tutte le varianti: da utilizzarsi solamente per l'aspirazione di polveri non nocive, in materiale vlies di poliestere resistentissimo, di lunga durata, a 3 strati, non per polveri sottili			
	Longlife-FIS-CT 22 per CT 22	163,10 198,98	456737
	Longlife-FIS-CT 33 per CT 33	171,70 209,47	456738
Sacchetto filtro			
	FIS-CT 22/5 per CT 22, confezione 5 Pezzo	42,30 51,61	452970
	FIS-CT 22/20 per CT 22, confezione 20 Pezzo	151,00 184,22	494631
	FIS-CT 33/5 per CT 33, confezione 5 Pezzo	46,30 56,49	452971
	FIS-CT 33/20 per CT 33, confezione 20 Pezzo	165,10 201,42	494632
	FIS-CT 44/5 per CT 44, confezione 5 Pezzo	50,10 61,12	452972
	FIS-CT 55/5 per CT 55, confezione 5 Pezzo	53,90 65,76	452973

		Prezzo €*	Cod. prodotto
Filtro SR			
	Filtro principale NANO HF-SRM 45-LHS 225 per SRM 45 E-PLANEX, VCP 450 E-L, VCP 450 E-M, nano	59,70 72,83	496406

06 Aspirazione

Accessori per aspiratori SR		Prezzo €*	Cod. prodotto
Sacchetti filtro SR			
Sacchetto filtro Per tutte le varianti: confezione 5 Pezzo			
	FIS-SRM 45 /5 per SRM 45 LE-EC	49,90 60,88	493775
	FIS-SRM 45-LHS 225 /5 per SRM 45 E-PLANEX, VCP 450 E-L, VCP 450 E-M	41,00 50,02	495014

Filtro SR e sacchetti filtro per modelli di fine serie		Prezzo €*	Cod. prodotto
Sacchetto-filtro a doppia parete Per tutte le varianti: confezione 5 Pezzo			
	FIS-SR 5/6 /5 per SR5, SR6, a due strati	47,00 57,34	483143
	FIS-SR 12/14 /5 per SR12, SR14	59,40 72,47	483142
	FIS-SR 150 /5 per SR151, SRM152	47,00 57,34	488460
	FIS-SR 200 /5 per SR200, SR201, SR203	51,10 62,34	487070
	FIS-SR 300 /5 per SR301, SR303, SRM312	66,30 80,89	487790
	FIS-SR 202 /5 per SR202, SR212, SRH204, SR200, SR201, SR203	87,50 106,75	487482

Accessori per unità mobili d'aspirazione CT e aspiratori SR		Prezzo €*	Cod. prodotto
Accessori CT			
	Alloggiamento per tubo d'aspirazione CT-SG per CT 11, 22, 33, 44, 55, per alloggiare il tubo flessibile d'aspirazione e il cavo di alimentazione, dalle misure: tubo plug it D 22 x 3,5 m / D 27 x 3,5 m / D 27 x 5 m / D 36 x 3,5 m / D 50 x 2,5 m / IAS 2-3500 AS, non adatto solo a CT 26/36/48, misure (L x P x H) 530 x 360 x 110 mm	49,70 60,63	494388

Comodità d'impugnatura. L'impugnatura per CTL MINI/MIDI.

L'impugnatura facilita il trasporto delle unità mobili di aspirazione CT MINI e CT MIDI e può essere abbassata in caso di inutilizzo. Grazie al pratico supporto sull'impugnatura, gli accessori per la pulizia possono essere riposti in modo da risparmiare spazio e sono immediatamente a portata di mano quando necessario.

Ulteriori informazioni a pag. 183



Accessori per unità mobili d'aspirazione CT e aspiratori SR		Prezzo €*	Cod. prodotto
Accessori CT			
Supporto utensile			
	WHR-CT per CT 26/36, supporto per levigatrici, in acciaio zincato, per riporre in modo sicuro ed ergonomico un utensile elettrico o pneumatico	52,40 63,93	496122
	WHR-CT LHS 2 per CT 36 PLANEX, con pratica maniglia, con possibilità di appoggio per abrasivo, interfacce ed altre minuterie, agevole fissaggio sugli aspiratori Festool, tramite T-LOC o SYS-Dock, per tutte le levigatrici a stelo PLANEX	33,20 40,50	205274
Maniglione			
	SB-CT 26/36 per CT 26/36, per spingere comodamente le unità mobili d'aspirazione, con supporto ugelli	79,20 96,62	495802
	SB-CT 48 per CT 48, per spingere comodamente le unità mobili d'aspirazione, con supporto ugelli	140,50 171,41	497295
	SB-CT MINI/MIDI-2/CT15 per CT MINI, CT MINI I, CT MIDI e CT MIDI I a partire dall'anno di costruzione 2019, nonché per CT 15, non adatto per CTL MINI/MIDI, Impugnatura abbassabile in caso di non utilizzo, realizzato in tubi di acciaio e alluminio, con pratico supporto per la conservazione degli accessori per la pulizia (tubo, tre tubi di prolunga e spazzola per pavimento) nonché posizione di parcheggio per il tubo aspiratore inserito con spazzola per pavimento, avvolgicavo	88,00 107,36	204310
	Box di stoccaggio AB-CTC MINI/MIDI per CTC MINI e CTC MIDI, per alloggiare batterie e accessori per la pulizia	27,00 32,94	577213
	Saracinesca VS-CT AC/SRM45 PLANEX per CT AC / CT 36 AC PLANEX, garantisce una depressione estrema nel serbatoio, il filtro viene pulito ancora meglio	51,40 62,71	497926
	Adattatore AD-WCR adattatore per il montaggio del WCR e/o dell'unità di alimentazione VE CT 26/36/48 con CT 48 EC e CT 48 EC B22	65,10 79,42	498805
	Sys-Adapter SYS-AP-CT 36 HD per CT 36 E HD-AC, VCP 260 E-L AC, VCP 260 E-M AC, VCP 260 E-H, da anno costr. 2011, per VCP 360 E-L AC, VCP 360 E-M AC, VCP 480 E-L AC, VCP 480 E-M AC, per l'accoppiamento di Systainer su aspiratori	37,50 45,75	768115
	Ventosa CT-W per aspiratori CT e tubo di aspirazione D 27, un aiuto flessibile per bloccare e fissare i pezzi su superfici orizzontali e verticali, altezza di bloccaggio max 50 mm, carico max 3 kg, misure (L x P x H) 130 x 80 x 50 mm, peso 0,35 kg	39,10 47,70	500312
	Tracolla SYS-TG per CT-SYS, CTC-SYS e tutti i SYSTAINER T-LOC, facile trasporto di CTL SYS e Systainer T-LOC, carico max 20 kg	20,00 24,40	500532
		Prezzo €*	Cod. prodotto
CT Accessori pneumatici			
	Unità di alimentazione VE-CT 26/36/48 per CT26/36/48 in versione LE, regolatore della pressione, scarico rapido della condensa, oliatore e scarico dell'aria compressa non lubrificata con raccordo rapido	468,70 571,81	495886

07 Forare e avvitare





186 Trapani avvitatori a batteria
CXS, TXS



187 Trapani avvitatori a batteria
T 18+3, C 18



194 Avvitatore a impulsi a batteria
TID 18



196 Tassellatore a batteria BHC 18



198 Avvitatore per cartongesso
a batteria DURADRIVE



188 Trapano avvitatore (con percussione)
a batteria QUADRIVE

NOVITÀ

Non occorre essere grandi per dimostrare la propria forza.

I trapani avvitatori a batteria in formato XS.

Nel compatto trapano avvitatore a batteria XS si nasconde una coppia elevata, che si scatena anche in punti difficilmente accessibili. Con la sua struttura estremamente corta e la ripartizione equilibrata del peso, consente di lavorare velocemente sopra testa o negli angoli fuori mano. La classe XS è un partner versatile in tutte le posizioni di lavoro – e per grandi imprese.



Trapano avvitatore a batteria

CXS

Nella forma ergonomica a C.



Trapano avvitatore a batteria

TXS

Nella forma classica a T.



Subito a portata di mano

Per lavorare non solo con tutti gli attrezzi pronti all'uso ma, se servisse, anche a mani libere: il gancio per attacco alla cintura è facilmente posizionabile a destra o a sinistra, quindi ideale sia per destrorsi che per mancini.

Potenza sorprendente

Con la batteria agli ioni di litio da 10,8 Volt, il CXS affronta qualsiasi sfida. Per un'erogazione controllata della potenza, è possibile regolare con precisione la coppia su 12 posizioni.



Per foratura e avvitatura in rapida sequenza.

I trapani avvitatori a batteria della classe C e T 18.

Per la massima flessibilità durante la foratura e l'avvitatura: regolazione della coppia completamente elettronica, sistema di cambio rapido CENTROTEC, l'adattatore angolare e orbitale e il limitatore di profondità affrontano qualsiasi impiego di foratura e avvitatura. L'interazione tra la batteria Li-HighPower e il motore EC-TEC, brushless e quindi senza bisogno di manutenzione, rendono i trapani avvitatori a batteria C 18 e T 18+3 leggeri, potenti e resistenti nel tempo.



Motore EC-TEC
senza spazzole



Trapano avvitatore a batteria **C 18**

Potenza e durata nell'ergonomica forma a C.

Trapano avvitatore a batteria **T 18+3**

Potenza e durata nella classica forma a T.



Motore EC-TEC
senza spazzole



Prestazioni massime

Festool ha ulteriormente perfezionato la tecnologia del motore EC-TEC combinandola con una gestione intelligente dello stesso. Il motore EC-TEC brushless lavora senza usura e, praticamente senza perdite, trasforma in potenza utile l'energia delle batterie. Di conseguenza, gli avvitatori a C e T dispongono di un rendimento enorme nella loro classe di potenza. Inoltre, la gestione elettronica del motore garantisce una maggiore durata: i microprocessori sorvegliano e comandano temperatura, tensione e assorbimento di corrente di motore, elettronica e batteria.

In spazi molto stretti

Il supporto angolare è ideale per avvitare negli angoli e per raggiungere viti nascoste in angoli stretti.



Potenza pura, dosata in 4 velocità.

I trapani avvitatori a batteria QUADRIVE – con e senza percussione.

Potenti. Versatilità. Con 4 velocità per ogni applicazione. Con il miglior concetto d'innesto che abbiate mai usato. Non importa che sia nel legno o nel metallo: i due QUADRIVE sono estremamente resistenti e con il motore EC-TEC brushless sono estremamente resistenti e durevoli nel tempo. Numerosi mandrini, combinati con accessori perfettamente abbinati, offrono una vasta gamma di applicazioni possibili.

Trapano avvitatore a batteria **QUADRIVE TDC 18/4**

Per operazioni di foratura e avvitatura di grande diametro richiedenti una coppia elevata ...



NOVITÀ



Motore EC-TEC senza spazzole



NOVITÀ



Motore EC-TEC senza spazzole



Trapano avvitatore con percussione a batteria **QUADRIVE TPC 18/4**

... con percussione inseribile per la foratura di muratura e laterizi fino a 10 mm.



Commutazione ottimizzata delle marce

Veloci, sicuri, diretti! Qualsiasi commutazione in qualsiasi direzione – da qualsiasi velocità direttamente a qualsiasi altra, senza fasi intermedie. Le battute fisse garantiscono un bloccaggio stabile. Se necessario, è possibile scalare rapidamente le marce.

IoT tramite Work App

Nell'impiego con una batteria Bluetooth®, è possibile utilizzare aggiornamenti software, ordini di riparazione in caso di assistenza e molte altre funzioni: Per i mancini, l'interruttore destro/sinistro può essere invertito, inoltre la luminosità e la durata della luce LED possono essere controllate tramite la Work App.

Maggiori informazioni sui nostri utensili compatibili IoT a pagina 6



Pronti. Per la coppia imbattibile

Pura potenza di avvitamento a 4 velocità e il nostro capolavoro per il taglio – i due nuovi grandi utensili a batteria di Festool vi facilitano il lavoro quotidiano.

Ulteriori informazioni sulla TSC 55 K a pag. 48



Niente più contraccolpi pericolosi.

Festool ha aggiunto ai nuovi trapani avvitatori QUADRIVE e alla nuove seghe ad affondamento a batteria TSC 55 K l'intelligente dispositivo KickbackStop. Più veloce di un batter d'occhio, un sensore rileva il blocco dell'utensile e arresta il motore in una frazione di secondo. Il rischio di lesioni viene così ridotto al minimo.



07 Forare e avvitare



Dati tecnici	CXS	TXS	C 18	T 18+3	TDC 18/4	TPC 18/4
Tensione batteria [V]	10,8	10,8	18	18	18	18
Velocità	2	2	2	2	4	4
Nr. giri a vuoto 1 ^a /2 ^a vel. (min ⁻¹)	0 – 430/0 – 1.300	0 – 430/0 – 1.300	0 – 450/0 – 1.500	0 – 450/0 – 1.500	0 – 500/0 – 800	0 – 500/0 – 800
N. di giri a vuoto 3 ^a /4 ^a velocità (min ⁻¹)	–	–	–	–	0 – 2.350/0 – 3.600	0 – 2.350/0 – 3.600
N. max di percussioni (min ⁻¹)	–	–	–	–	–	57.600
Diametro foratura legno/acciaio (mm)	12/8	12/8	40/13	45/13	70/13	70/13
Diametro foratura nella muratura (mattoni) (mm)	–	–	–	–	–	10
Reg.coppia 1 ^a /2 ^a velocità (Nm)	0,3 – 3,4	0,3 – 3,4	0,8 – 8/0,5 – 6	0,8 – 8/0,5 – 6	2 – 20/2 – 20	2 – 20/2 – 20
Coppia max. legno/acciaio (Nm)	10/16	10/16	27/45	35/50	50/75	50/75
Apertura mandrino portapunta (mm)	1 – 10	1 – 10	1,5 – 13	1,5 – 13	1,5 – 13	1,5 – 13
Capacità batteria (Ah)	2,6	2,6	4	4	4/5,2	4/5,2
Peso con batteria (kg)	0,9	0,9	1,7	1,7	1,9/2	1,9/2







Viti nel legno fino a un diametro

3 × 15	●	●	○	–	–	–
4 × 35	●	●	●	○	○	○
5 × 40	●	●	●	●	●	●
6 × 80	○	○	●	●	●	●
6 × 120	–	–	●	●	●	●
8 × 220	–	–	○	●	●	●
8 × 300	–	–	–	○	●	●
10 × 300	–	–	–	–	○	○

Fori nel legno fino a un diametro

3	●	●	○	○	○	○
15	○	○	●	●	●	●
35	–	–	●	●	●	●
45	–	–	○	●	●	●
50	–	–	–	–	●	●
70	–	–	–	–	○	○

ideale ●
adatto ○

Dotazione		Prezzo €* €	Cod. prodotto
	CXS Per tutte le varianti: 2 x batteria BP-XS, caricabatterie MXC, mandrino CENTROTEC, portainseri magnetico CENTROTEC BH 60 CE-Imp, mandrino a serraggio rapido FastFix 10 mm, inserti PZ 2, clip per cintura, Systainer SYS3 M 137		
	CXS 2,6-Plus senza batteria, senza carica batteria	237,00 289,14	576092
	CXS 2,6-Set Supporto angolare XS	297,00 362,34	576093
	TXS Per tutte le varianti: 2 x batteria BP-XS, caricabatterie MXC, mandrino CENTROTEC, portainseri magnetico CENTROTEC BH 60 CE-Imp, mandrino a serraggio rapido FastFix 10 mm, inserti PZ 2, clip per cintura, Systainer SYS3 M 137		
	TXS 2,6-Plus senza batteria, senza carica batteria	237,00 289,14	576101
	TXS 2,6-Set Supporto angolare XS	297,00 362,34	576102
	C 18 Per tutte le varianti: mandrino CENTROTEC, portainseri magnetico CENTROTEC BH 60 CE-Imp, mandrino a serraggio rapido FastFix 13 mm KC 13-1/2-K-FFP, inserti PZ 2, clip per cintura, Systainer SYS3 M 187		
	C 18-Basic senza batteria, senza carica batteria	245,00 298,90	576434
	C 18 HPC 4,0 I-Plus 2 x batteria BP 18 Li 4,0 HPC-ASI, caricabatterie rapido TCL 6	503,00 613,66	576435
	C 18 HPC 4,0 I-Set 2 x batteria BP 18 Li 4,0 HPC-ASI, caricabatterie rapido TCL 6, dispositivo angolare FastFix, dispositivo eccentrico FastFix	614,00 749,08	576992
	T 18+3 Per tutte le varianti: mandrino CENTROTEC, portainseri magnetico CENTROTEC BH 60 CE-Imp, mandrino a serraggio rapido FastFix 13 mm KC 13-1/2-K-FFP, clip per cintura		
	T 18+3-Basic senza batteria, senza carica batteria, inserti PZ 2, Systainer SYS3 M 187	245,00 298,90	576448
	T 18+3 HPC 4,0 I-Plus 2 x batteria BP 18 Li 4,0 HPC-ASI, caricabatterie rapido TCL 6, inserti PZ 2, Systainer SYS3 M 187	503,00 613,66	576446
	T 18+3 HPC 4,0 I-Set 2 x batteria BP 18 Li 4,0 HPC-ASI, caricabatterie rapido TCL 6, inserti PZ 2, dispositivo angolare FastFix, dispositivo eccentrico FastFix, Systainer SYS3 M 187	614,00 749,08	576989
	T 18+3/PSC 420 I-Set Trapano avvitatore a batteria T18+3, seghetto alternativo a batteria PSC 420 EB, 2 x batteria BP 18 Li 4,0 HPC-ASI, caricabatterie rapido TCL 6, Gamma di punte twinBOX Mix, 2 x set lame seghetto: 1x WOOD FINE CUT S 75/2,5 e 1x WOOD UNIVERSAL S 75/4 FSG, paraschegge, Systainer SYS3 M 237	835,00 1.018,70	576529
	TDC 18/4 Per tutte le varianti: mandrino CENTROTEC, portainseri magnetico CENTROTEC BH 60 CE-Imp, mandrino a serraggio rapido FastFix 13 mm KC 13-1/2-MMFP, inserti PZ 2, impugnatura supplementare, clip per cintura, Systainer SYS3 M 187		
	TDC 18/4 I-Basic senza batteria, senza carica batteria	294,00 358,68	575601
	TDC 18/4 5,2/4,0 I-Plus batteria BP 18 Li 4,0 HPC-ASI, Batteria BP 18 Li 5,2 ASI, caricabatterie rapido TCL 6	552,00 673,44	575602
	TDC 18/4 5,2/4,0 I-Plus-SCA batteria BP 18 Li 4,0 HPC-ASI, Batteria BP 18 Li 5,2 ASI, caricabatterie rapido SCA 8	583,00 711,26	576766
	TDC 18/4 5,2/4,0 I-Set batteria BP 18 Li 4,0 HPC-ASI, Batteria BP 18 Li 5,2 ASI, caricabatterie rapido TCL 6, dispositivo angolare FastFix	671,00 818,62	577243
	TPC 18/4 Per tutte le varianti: mandrino CENTROTEC, portainseri magnetico CENTROTEC BH 60 CE-Imp, mandrino a serraggio rapido FastFix 13 mm KC 13-1/2-MMFP, inserti PZ 2, impugnatura supplementare, clip per cintura, Systainer SYS3 M 187		
	TPC 18/4 I-Basic senza batteria, senza carica batteria	304,00 370,88	575604
	TPC 18/4 5,2/4,0 I-Plus batteria BP 18 Li 4,0 HPC-ASI, Batteria BP 18 Li 5,2 ASI, caricabatterie rapido TCL 6	562,00 685,64	575605
	TPC 18/4 5,2/4,0 I-Plus-SCA batteria BP 18 Li 4,0 HPC-ASI, Batteria BP 18 Li 5,2 ASI, caricabatterie rapido SCA 8	594,00 724,68	576771
	TPC 18/4 5,2/4,0 I-Set batteria BP 18 Li 4,0 HPC-ASI, Batteria BP 18 Li 5,2 ASI, caricabatterie rapido TCL 6, dispositivo angolare FastFix	683,00 833,26	577247
	TPC 18/4 5,2/4,0 I-Set/XL batteria BP 18 Li 4,0 HPC-ASI, Batteria BP 18 Li 5,2 ASI, caricabatterie rapido TCL 6, dispositivo angolare FastFix, riscontro di profondità FastFix DC UNI FF	727,00 886,94	577248

07 Forare e avvitare

Accessori	Prezzo €*	Cod. prodotto
 Mandrino CENTROTEC WH-CE CENTROTEC per tutti i trapani avvitatori a batteria e i trapani Festool (tranne DR 20/DRP 20) con attacco CENTROTEC	24,50 29,89	492135
 Mandrino a serraggio rapido BF-FX 10 per trapani avvitatori a batteria CXS e TXS Festool, alloggiamento FastFix, campo di serraggio 1 – 10 mm	57,10 69,66	499949
 Mandrino a serraggio rapido KC 13-1/2-K-FFP per tutti i trapani avvitatori a batteria, trapani avvitatori con percussione a batteria, trapani (tranne DR 20/DRP 20) e trapani a percussione con attacco CENTROTEC di Festool, resistente alla percussione, anello in plastica, con sicurezza di blocco, alloggiamento FastFix, campo di serraggio 1,5 – 13 mm	59,90 73,08	769067
 Mandrino a serraggio rapido KC 13-1/2-MMFP per tutti i trapani avvitatori a batteria, trapani avvitatori con percussione a batteria, trapani (tranne DR 20/DRP 20) e trapani a percussione con attacco CENTROTEC di Festool, resistente alla percussione, anello in metallo, con sicura di serraggio aggiuntiva, alloggiamento FastFix, campo di serraggio 1,5 – 13 mm	68,50 83,57	577072
 Dispositivo angolare AN-UNI per TPC 18/4, TDC 18/4 e tutti i trapani avvitatori a batteria Festool C e T con attacco FastFix (escluso CXS/TXS e PDC/DRC), regolazione rapida dell'angolazione con la semplice rotazione dell'anello verde – la testina non deve più essere allentata dalla macchina, max. dimensione della vite in legno morbido 10 x 300 mm, alloggiamento FastFix	130,70 159,45	205222
 Dispositivo eccentrico EX-UNI per TPC 18/4, TDC 18/4 e tutti i trapani avvitatori a batteria Festool C e T con attacco FastFix (escluso CXS/TXS e PDC/DRC), regolazione rapida dell'angolazione con la semplice rotazione dell'anello verde – la testina non deve più essere allentata dalla macchina, max. dimensione della vite in legno morbido 6 x 100 mm	110,60 134,93	205223
 Adattatore AD-3/8" FF per tutti i trapani avvitatori a batteria, trapani avvitatori con percussione a batteria, trapani (tranne DR 20/DRP 20) e trapani a percussione con attacco CENTROTEC di Festool, per chiavi a bussola con attacco quadro di 3/8" sec. DIN 3121 (macchine avvitatrici), alloggiamento FastFix	61,00 74,42	769064
 Limitatore di profondità DD-DC per TPC 18/4, TDC 18/4 e tutti i trapani avvitatori a batteria Festool C e T con attacco FastFix (escluso CXS/TXS e PDC/DRC), max. dimensione della vite in legno morbido 6 x 100 mm	109,50 133,59	493539
 Limitatore di profondità DC UNI FF per tutti i trapani avvitatori a batteria, trapani avvitatori con percussione a batteria, trapani (tranne DR 20/DRP 20) e trapani a percussione con attacco CENTROTEC di Festool, manicotti del riscontro Ø 17 mm + 23 mm, Inserto PH 2, chiave a tubo SW 8, max. dimensione della vite in legno morbido 6 x 100 mm, alloggiamento FastFix	116,60 142,25	769126
 Anello di protezione PR D17-DC UNI FF 5x per DC UNI FF, 5 anelli di protezione per manicotto del riscontro Ø 17 mm, confezione 5 Pezzo, D 17 mm	4,30 5,25	768125
 Anello di protezione PR D23-DC UNI FF 5x per DC UNI FF, 5 anelli di protezione per boccola d'arresto Ø 23 mm, confezione 5 Pezzo, D 23 mm	4,30 5,25	768127
 Chiave a tubo SW 3/8"-DC UNI FF 2x per limitatore di profondità DC UNI FF, 2 chiavi a tubo SW 3/8" con azione di bloccaggio, apertura della chiave 3/8", confezione 2 Pezzo	15,00 18,30	768165
 Chiave a tubo SW 8-DC UNI FF 2x per limitatore di profondità DC UNI FF, 2 chiavi a tubo SW 8 con azione di bloccaggio, apertura della chiave 8 mm, confezione 2 Pezzo	15,00 18,30	768113
 Impugnatura supplementare AHS-43/230 per QUADRIVE TPC 18/4 e TDC 18/4, per assorbire momenti torcenti maggiori, con sicurezza aggiuntiva contro l'allentamento accidentale, supporto Ø 43 mm, lunghezza 230 mm	13,80 16,84	577073
 Impugnatura supplementare AH-43/230 per tutti i QUADRILL DR 18/4 e PD 20/4, per assorbire momenti torcenti maggiori, supporto Ø 43 mm, lunghezza 230 mm	13,80 16,84	768613
 Impugnatura supplementare AH-43/185 per i QUADRIVE DRC 18/4, PDC 18/4 e BHC 18, per assorbire momenti torcenti maggiori, supporto Ø 43 mm, lunghezza 185 mm	11,10 13,54	768615
 Dispositivo angolare XS-AS per trapani avvitatori a batteria CXS e TXS, per i lavori in punti stretti, max. dimensione della vite in legno morbido 5 x 40 mm	75,50 92,11	497951
 Batterie e tecnologia di ricarica da pagina 28		

Processi più rapidi con il sistema di cambio rapido CENTROTEC e gli attacchi FastFix – senza utensili.

NOVITÀ

Supporto angolare AN UNI

Regolazione rapida dell'orientamento con la semplice rotazione dell'anello verde. La testina non deve più essere allentata dalla macchina.

Limitatore di profondità DD-DC

Per avvitare in profondità limitata, ad es. viti per cartongesso. Consente di svitare le viti senza togliere il mandrino. Mandrino snello con buona visuale sul punto in cui è inserita la vite.

NOVITÀ

Adattatore orbitale EX-UNI

Regolazione rapida dell'orientamento con la semplice rotazione dell'anello verde. Ideale per avvitare a filo bordo.

Mandrino a serraggio rapido KC 13-1/2-MMFP

Per l'inserimento di codoli cilindrici. Sicura di serraggio ottimizzata contro l'apertura involontaria con numero di giri elevato.

Adattatore AD-3/8" FF

Per il montaggio di chiavi a bussola da 3/8".

Limitatore di profondità DC UNI FF

Lavorare senza lasciare segni grazie all'anello di protezione gommato – per collegamenti a vite ripetibili con precisione, ad es. su facciate o terrazze.

Mandrino CENTROTEC

Mandrino portapunte e portainseri in uno: 50% più piccolo e 80% più leggero di un mandrino portapunte standard! Consente un cambio dell'utensile velocissimo e si adatta a tutti i trapani avvitatori a batteria Festool con attacco FastFix.

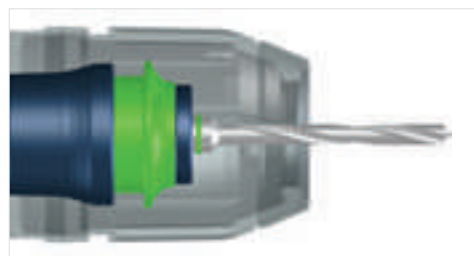

Avvitare con piacere.

L'avvitatore a impulsi a batteria.

Convince per la robustissima massa battente, di eccezionale durezza. Inoltre, il TID 18, con attacco utensile da 1/4", ruota esclusivamente sulla vite – e non sul polso: ciò grazie alla massa battente tangenziale, esente dalla coppia di contraccolpo che toglie forza. Potrete così lavorare in modo costante e riposante, grazie anche al peso della macchina di soli 960 grammi.



Trapano avvitatore a batteria TID 18

Con il motore EC-TEC di ultima generazione, estremamente potente e senza spazzole, e il suo percussore estremamente robusto, il TID 18 è sinonimo di prontezza operativa senza limiti e di lunga durata.



Motore EC-TEC
senza spazzole

Dati tecnici	TID 18
Tensione batteria (V)	18
Velocità	3 + T-Modus
Giri a vuoto 1 ^a /2 ^a /3 ^a velocità (min ⁻¹)	0 - 1.200/ 0 - 2.000/0 - 3.200
N. max di percussioni (min ⁻¹)	4.500
Coppia max. (Nm)	180
Max. dimensione della vite in legno morbido (mm)	8 x 220
Attacco utensile	1/4"
Capacità batteria (Ah)	4
Peso con batteria (kg)	1,5



Pacchetto di potenza intelligente.
L'avvitatore a impulsi a batteria TID 18 è estremamente potente e offre tre livelli di velocità per lavorare secondo il materiale. Intelligente: la modalità T per viti autoperforanti rileva il passaggio dalla lamiera al legno e regola automaticamente il numero di giri.



Ergonomico

La struttura compatta consente un lavoro costante, riposante e preciso, anche in zone difficilmente accessibili.

Dotazione		Prezzo €*	Cod. prodotto
TID 18	Per tutte le varianti: clip per cintura		
	TID 18-Basic senza batteria, senza carica batteria, Systainer SYS3 M 187	290,00 353,80	576481
	TID 18 HPC 4,0 I-Plus 2 x batteria BP 18 Li 4,0 HPC-ASI, caricabatterie rapido TCL 6, Systainer SYS3 M 187	549,00 669,78	576482
	TID 18 HPC 4,0 I-Set T18 avvitatore a impulsi a batteria TID 18, Trapano avvitatore a batteria T18+3, 2 x batteria BP 18 Li 4,0 HPC-ASI, caricabatterie rapido TCL 6, mandrino a serraggio rapido FastFix 13 mm KC 13-1/2-K-FFP, Systainer SYS3 M 237	754,00 919,88	577244
	TID 18 5,2/4,0-Set TPC 18/4 avvitatore a impulsi a batteria TID 18, trapano avvitatore con percussione a batteria TPC 18/4, batteria BP 18 Li 4,0 HPC-ASI, Batteria BP 18 Li 5,2 ASI, caricabatterie rapido TCL 6, mandrino a serraggio rapido FastFix 13 mm KC 13-1/2-MMFP, dispositivo angolare FastFix, impugnatura supplementare, Systainer SYS3 M 237	860,00 1.049,20	576995

Accessori		Prezzo €*	Cod. prodotto
	Cassetta portainseriti BT-IMP SORT1 per avvitatore a impulsi a batteria TID 18, assortimento di inserti estremamente resistente ai colpi, 6 pezzi, nella BitBOX, portainseriti magnetico BH 52, inserti PZ 2, Inserto TX 20, Inserto TX 25, Inserto TX 30, Inserto TX 40, lunghezza 25 mm	26,50 32,33	204381
	Cassetta portainseriti BT-IMP SORT3 per avvitatore a impulsi a batteria TID 18, assortimento di inserti estremamente resistente ai colpi, 6 pezzi, nella BitBOX, portainseriti magnetico bloccabile BHS 50, inserti PZ 2, Inserto TX 20, Inserto TX 25, Inserto TX 30, Inserto TX 40, lunghezza 25 mm	40,70 49,65	204383
	Cassetta portainseriti BT-IMP SORT5 per avvitatore a impulsi a batteria TID 18, assortimento di inserti estremamente resistente ai colpi, 6 pezzi, nel Bit-Check, con alloggiamento esagonale da 1/4", inserti PZ 2, Inserto PH 2, Inserto TX 20, Inserto TX 25, Inserto TX 30, Inserto TX 40, lunghezza 50 mm	42,70 52,09	204385
	Chiave a tubo STSL-IMP 1/4"-Set per avvitatore a impulsi a batteria TID 18, 3 pezzi, perfetto per avvitare e svitare viti esagonali, chiave a tubo con alloggiamento esagonale da 1/4" con le seguenti misure di chiave: 1/4", 5/16" e 3/8", confezione 3 Pezzo, lunghezza 50 mm	43,70 53,31	204388

* Prezzi consigliati dal costruttore, non vincolanti. I prezzi del rivenditore potrebbero risultare differenti. IVA esclusa. I IVA inclusa.

Leader nel segmento dei tassellatori a batteria compatti.

Il tassellatore a batteria.

Studiato alla perfezione: forma a C ergonomica e ripartizione bilanciata dei pesi a garanzia di un lavoro poco affaticante. La combinazione di motore EC-TEC brushless e gestione motore integrata assicura una straordinaria energia del colpo, che penetra in modo rapido e potente in ogni tipo di calcestruzzo. L'ammortizzazione delle vibrazioni assorbe l'energia della percussione prima che possa giungere alla mano.



Tassellatore a batteria BHC 18

Foratura con percussione pneumatica per tasselli fino a 18 mm in calcestruzzo, pietra e muratura. Con un peso di soli 2,5 kg e un bilanciamento straordinario, è l'ideale per l'impiego continuo nella finitura interna e nel montaggio.



Motore EC-TEC
senza spazzole

Dati tecnici	BHC 18
Tensione batteria (V)	18
Velocità	1
Giri a vuoto (min ⁻¹)	0 - 1.100
N. max di percussioni (min ⁻¹)	4.895
Diametro max foro nel calcestruzzo (mm)	18
Diametro foro corone a forare max. (mm)	68
Coppia max. legno/acciaio (Nm)	10/25
Attacco utensile	SDS-Plus
Potenza del singolo colpo (J)	1,8
Capacità batteria (Ah)	4
Peso con batteria (kg)	2,5



Semplicemente comunicativa

La batteria Li-HighPower Compact Bluetooth® comunica con il modulo Bluetooth® dell'unità mobile di aspirazione** CLEANTEC e la mette in funzione automaticamente all'accensione. In questo modo, anche lavorando con il tassellatore in combinazione con l'ugello per la polvere di foratura, sfruttate l'intero sistema Festool per l'eliminazione della polvere.

Lavorare con l'aspirazione







Forare senza polvere né residui e una presa sicura: con l'ugello per polvere di trapanatura ed il sistema brevettato a 2 camere fino a max Ø 12 mm: nessun problema su pavimento, parete e soffitto. Posizione ottimale del tubo flessibile grazie all'articolazione flessibile. Inoltre: il supporto in gomma espansa garantisce un appoggio sicuro anche su superfici non perfettamente piane.



Possibile spegnimento della percussione

ad es. per iniziare a forare le piastrelle.

Dotazione		Prezzo €*	Cod. prodotto
BHC	Per tutte le varianti: impugnatura supplementare, limitatore di profondità, Systainer SYS3 M 187		
	BHC 18-Basic senza batteria, senza carica batteria	320,00 390,40	576511
	BHC 18 HPC 4,0 I-Plus 2 x batteria BP 18 Li 4,0 HPC-ASI, caricabatterie rapido TCL 6	579,00 706,38	576513

Accessori		Prezzo €*	Cod. prodotto
	Punte SDS-Set D5-D12/7 per il tassellatore a batteria BHC 18 e tutti gli altri con attacco SDS-Plus, tassellatore D 5x50 mm, 2 x tassellatore D 6x50 mm, tassellatore D 6x100 mm, tassellatore D 8x100 mm, Tassellatore D 10 x 100 mm, Tassellatore D 12 x 100 mm, confezione 7 Pezzo	72,00 87,84	204070
	Adattatore AD SDS-plus/FastFix per BHC 18, RHP 18, CHP 26, per alloggiare un mandrino CENTROTEC	18,00 21,96	769068
	Mandrino CENTROTEC WH-CE CENTROTEC per tutti i trapani avvitatori a batteria e i trapani Festool (tranne DR 20/DRP 20) con attacco CENTROTEC	24,50 29,89	492135
	Impugnatura supplementare AH-43/185 per i QUADRIVE DRC 18/4, PDC 18/4 e BHC 18, per assorbire momenti torcenti maggiori, supporto Ø 43 mm, lunghezza 185 mm	11,10 13,54	768615
	Ugello per polvere di foratura D 27-BSD per BHC 18, PDC 18, PD 20 e aspiratori mobili CT/CTL/CTM, adattatore con inserto flessibile, manicotto di foratura in acciaio nichelato, compatibile con tutti i comuni aspiratori industriali e domestici, nota: sugli aspiratori con pulizia automatica del filtro tale funzione va disattivata, Ø attacco 27 - 32 mm, Ø punta 0 - 12 mm	21,50 26,23	500483
	Batterie e tecnologia di ricarica da pagina 28		

* Prezzi consigliati dal costruttore, non vincolanti. I prezzi del rivenditore potrebbero risultare differenti.
IVA esclusa. | IVA inclusa.

** con CT 26/36/48 postmontabile come accessorio, con CT MINI I e MIDI I integrato direttamente.

Potenza e resistenza nel cartongesso.

L'avvitatore per cartongesso a batteria DURADRIVE.

Lavora a ritmi incalzanti e garantisce un nuovo ritmo nelle costruzioni in cartongesso. Un contributo importante è dato dall'innovativa funzione Stop-and-Go, che consente di utilizzare il motore soltanto quando ne ha bisogno. Il risultato: una potenza di avvitamento superiore fino al 40% per ogni carica della batteria, maggiore comfort e rapidità negli avvitiamenti in serie. E con caricatore per viti, per aumentare ulteriormente la velocità.

Avvitatore per cartongesso a batteria **DURADRIVE DWC 18**



Dati tecnici	DWC 18-2500	DWC 18-4500
Tensione batteria (V)	18	18
Velocità	1	1
Giri a vuoto (min ⁻¹)	0 - 2.500	0 - 4.500
Coppia max. legno/acciaio (Nm)	7/18	5/14
Max. lunghezza vite lavorabile (mm)	55	55
Attacco utensile	1/4"	1/4"
Capacità batteria (Ah)	4	4
Peso inclusa battuta di profondità (kg)	1,8	1,8
Peso con caricatore (kg)	2,2	2,2











Lavorazione su misura

Il riscontro di profondità può essere montato senza attrezzo e regolato in incrementi da 0,1 mm. Si garantisce così una profondità costante di avvitatura e la tenuta della vite. Di conseguenza si evitano fin dall'inizio i dispendiosi interventi di rifinitura.

Peso leggero

Ancora più maneggevolezza in versione compact: con la leggera batteria compact da 3,1 Ah di soli 400 grammi. Ideale per avvitamenti sopra testa.

Dotazione		Prezzo €*	Cod. prodotto
DWC 18-2500	Per tutte le varianti: Caricatore, limitatore di profondità, supporto per impalcatura, portainseriti magnetico, 2 x inserto PH2 lungo, Inserto PH 2, clip per cintura, Systainer SYS3 M 187		
	DWC 18-2500 Basic senza batteria, senza carica batteria	376,00 458,72	576497
	DWC 18-2500 HPC 4,0 I-Plus 2 x batteria BP 18 Li 4,0 HPC-ASI, caricabatterie rapido TCL 6	635,00 774,70	576498
DWC 18-4500	Per tutte le varianti: Caricatore, limitatore di profondità, supporto per impalcatura, portainseriti magnetico, 2 x inserto PH2 lungo, Inserto PH 2, clip per cintura, Systainer SYS3 M 187		
	DWC 18-4500 Basic senza batteria, senza carica batteria	376,00 458,72	576504
	DWC 18-4500 HPC 4,0 I-Plus 2 x batteria BP 18 Li 4,0 HPC-ASI, caricabatterie rapido TCL 6	635,00 774,70	576502

Accessori		Prezzo €*	Cod. prodotto
	Caricatore per viti AF 55-DWC per DWC, DWP, per viti caricate in nastro, 25-55 mm, inserto PH2 lungo	160,00 195,20	769146
	Inserto PH 2-AF-55 3x AF 55-DWP/DWC, misura PH 2, lunghezza 152 mm, confezione 3 Pezzo	18,00 21,96	769124
	Inserto PZ 2-AF-55 3x AF 55-DWP/DWC, misura PZ 2, lunghezza 152 mm, confezione 3 Pezzo	18,00 21,96	769078
	Inserto TX 20-AF-55/3 AF 55-DWP/DWC, Lavorazione di viti da legno per caricatore per viti (TX 20) fino a 55 mm di lunghezza, Inserti lunghi per caricatore, ideale per DWC 18-2500, confezione 3 Pezzo, misura TX 20, lunghezza 152 mm	18,00 21,96	201463
	Portainseriti BH-DWC per DWC, DWP	9,50 11,59	769125
	Viti per muri a secco Per tutte le varianti: AF 55-DWP/DWC, confezione 1.000 Pezzo, Ø 3,9 mm		
	DWS C FT 3,9x25 1000x nel caricatore, 1000 pz, filettatura fine, lunghezza 25 mm	33,10 40,38	769142
	DWS C FT 3,9x35 1000x nel caricatore, 1000 pz, filettatura fine, lunghezza 35 mm	33,10 40,38	769143
	DWS C CT 3,9x35 1000x nel caricatore, 1000 pz, filettatura grossa, lunghezza 35 mm	33,10 40,38	769144
	DWS C CT 3,9x45 1000x nel caricatore, 1000 pz, filettatura grossa, lunghezza 45 mm	33,10 40,38	769145
	Batterie e tecnologia di ricarica da pagina 28		

* Prezzi consigliati dal costruttore, non vincolanti. I prezzi del rivenditore potrebbero risultare differenti.
IVA esclusa. | IVA inclusa.

07 Forare e avvitare



Set di montaggio		Prezzo €*	Cod. prodotto
	Set di montaggio SYS3 M 89 ORG CE-SORT per tutti i trapani avvitatori a batteria Festool con attacco FastFix, punta elicoidale per legno D 3 CE/W, punta elicoidale per legno D 4 CE/W, punta elicoidale per legno D 5 CE/W, punta elicoidale per legno D 6 CE/W, punta elicoidale per legno D 8 CE/W, punta elicoidale per legno D 10 CE/W, portainseri magnetico CENTROTEC BH 60 CE-Imp, portainseri magnetico extralungo CENTROTEC BV 150 CE, svasatore QLS D2-8 CE, svasatore QLS D5-15 CE, punta con limitatore di profondità BTA HW D5 CE, punta con svasatore e limitatore di profondità BSTA HS D3,5 CE, punta di centraggio ZB HS D5 EURO CE, dispositivo per avvitare ganci HD D18 CE, Gamma di punte twinBOX Mix, cassetta punte BKS D3-8 CE/W-K, inserti 12 x 100 mm CENTROTEC PZ1/PZ2/PZ3/PH1/PH2/PH3/TX15/TX20/TX25/TX30/SZ0,8x5,5/SZ1,2x6,5, inserti 60 x 25 mm, 5 pezzi ciascuno: PZ1/PZ2/PZ3/PH1/PH2/PH3/TX10/TX15/TX20/TX25/TX30/TX40, portainseri a cambio rapido CENTROTEC BHS 60 CE, cacciavite SD-CE-DRIVE-UNI, mandrino CENTROTEC, Systainer SYS3 ORG M 89	455,40 555,59	576804
Set di utensili a cricchetto, portainseri e adattatori		Prezzo €*	Cod. prodotto
	Set di utensili a cricchetto 1/4"-CE RA-Set 36 Set chiavi 1/4" da 4,0 a 13 mm, 19 inserti diversi e 2 prolunghe di inserti, cricchetto e impugnatura CENTROTEC e diversi adattatori e prolunghe, Systainer SYS MINI	142,80 174,22	497881
	Cacciavite SD-CE-DRIVE-UNI per attrezzi di foratura e avvitatura Centrotec	25,70 31,35	200140
	Portainseri a cambio rapido BHS 60 CE per tutti i trapani avvitatori a batteria Festool con attacco FastFix, con attacco CENTROTEC, portainseri a cambio rapido Centrotec magnetico, per l'attacco di inserti standard da 25 mm, lunghezza 60 mm	33,10 40,38	205097
Portainseri magnetico Per tutte le varianti: per tutti i trapani avvitatori a batteria Festool con attacco FastFix, con attacco CENTROTEC			
	BH 60 CE-Imp lunghezza 60 mm	12,60 15,37	498974
	BV 150 CE super lungo	24,90 30,38	492540
Adattatore Per tutte le varianti: per tutti i trapani avvitatori a batteria Festool con attacco FastFix, con attacco CENTROTEC, per inserto a innesto, con protezione a sfera per uso manuale			
	1/4"-50 CE/KG CENTROTEC alloggiamento 1/4", lunghezza 50 mm	24,70 30,13	495131
	3/8"-70 CE/KG CENTROTEC alloggiamento 3/8", lunghezza 70 mm	34,60 42,21	495133
Inserti bit di 25 mm		Prezzo €*	Cod. prodotto
	Assortimento di inserti BITS + BHS 60 CE TL 24x per SYS TL con scomparto nel coperchio, 24 pezzi, 2 x Inserto PH 1, 2 x Inserto PH 2, 2 x inserto PH 3, 2 x inserti PZ 1, 2 x inserti PZ 2, 2 x inserti PZ 3, 2 x Inserto TX 10, 2 x Inserto TX 15, 2 x Inserto TX 20, 2 x Inserto TX 25, 2 x Inserto TX 30, 2 x Inserto TX 40, portainseri a cambio rapido CENTROTEC BHS 60 CE	39,10 47,70	769094
Cassetta portainseri Per tutte le varianti: 31 pezzi, portainseri magnetico CENTROTEC BH 60 CE-Imp			
	TX 10-50/BH-SORT/31x 3 x Inserto TX 10, 3 x Inserto TX 15, 6 x Inserto TX 20, 6 x Inserto TX 25, 6 x Inserto TX 30, 3 x Inserto TX 40, 3 x inserto TX 50	34,00 41,48	769137
	BIT/BH-SORT/31x LS 4,5, LS 5,5, LS 6,5, HEX 4, HEX 5, HEX 6, 2 x Inserto TX 10, 2 x Inserto TX 15, 2 x Inserto TX 20, 2 x Inserto TX 25, 2 x Inserto TX 30, 2 x Inserto TX 40, 2 x Inserto PH 1, 2 x Inserto PH 2, 2 x inserto PH 3, 2 x inserti PZ 1, 2 x inserti PZ 2, 2 x inserti PZ 3	34,00 41,48	769138
	TwinBOX BB-MIX contenuto 10 pezzi, Inserto PH 1, Inserto PH 2, inserti PZ 1, inserti PZ 2, inserti PZ 3, Inserto SZ 0,8x5,5, Inserto TX 15, Inserto TX 20, Inserto TX 25, Inserto TX 30	20,90 25,50	496936
Assortimento di inserti Per tutte le varianti: per tutti i trapani avvitatori a batteria Festool con attacco FastFix, Systainer SYS3 XXS 33 con coperchio trasparente, misure con piedini (L x P x H) 104 x 66 x 33 mm			
	SYS3 XXS CE-MX BHS 60 portainseri a cambio rapido CENTROTEC BHS 60 CE, Inserto TX 10, Inserto TX 15, Inserto TX 20, 2 x Inserto TX 25, Inserto TX 30, inserti PZ 1, 2 x inserti PZ 2, inserti PZ 3, Inserto PH 1, Inserto PH 2, inserto PH 3, Inserto SZ 0,8x5,5, bit SZ 0,6x4,5	39,70 48,43	205822
	SYS3 XXS CE-TX BHS 60 portainseri a cambio rapido CENTROTEC BHS 60 CE, 2 x Inserto TX 10, 2 x Inserto TX 15, 3 x Inserto TX 20, 3 x Inserto TX 25, 2 x Inserto TX 30, 3 x Inserto TX 40	39,70 48,43	205823
	SYS3 XXS CE-PZ BHS 60 portainseri a cambio rapido CENTROTEC BHS 60 CE, 5 x inserti PZ 1, 7 x inserti PZ 2, 3 x inserti PZ 3	39,70 48,43	205824
	SYS3 XXS CE-MX BH 60 portainseri magnetico CENTROTEC BH 60 CE-Imp, Inserto TX 10, Inserto TX 15, Inserto TX 20, 2 x Inserto TX 25, Inserto TX 30, inserti PZ 1, 2 x inserti PZ 2, inserti PZ 3, Inserto PH 1, Inserto PH 2, inserto PH 3, bit SZ 0,6x4,5, Inserto SZ 0,8x5,5	24,70 30,13	205825





Inserti CENTROTEC di lunghezza 50 mm		Prezzo €*	Cod. prodotto
	Assortimento di inserti DB CE 50/12-Set 1 per SYS TL con scomparto nel coperchio, per tutti i trapani avvitatori a batteria Festool con attacco CENTROTEC, 12 pezzi, nell'inserto del coperchio, Inserto PH 1, Inserto PH 2, inserto PH 3, inserti PZ 1, inserti PZ 2, inserti PZ 3, Inserto TX 10, Inserto TX 15, Inserto TX 20, Inserto TX 25, Inserto TX 30, Inserto TX 40, lunghezza 50 mm	81,90 99,92	205089
	Assortimento di inserti CENTRO Bit-Set 1 per tutti i trapani avvitatori a batteria Festool con attacco CENTROTEC, 6 pezzi, nel Bit-Check, Inserto TX 20, Inserto TX 25, Inserto TX 30, Inserto TX 40, inserti PZ 1, inserti PZ 2, lunghezza 50 mm	39,40 48,07	205087
Inserto Per tutte le varianti: per tutti i trapani avvitatori a batteria Festool con attacco FastFix, con attacco CENTROTEC, lunghezza 50 mm, confezione 2 Pezzo			
	PZ 1-50 CENTRO/2 misura PZ 1	14,10 17,20	205069
	PZ 2-50 CENTRO/2 misura PZ 2	14,10 17,20	205070
	PZ 3-50 CENTRO/2 misura PZ 3	14,10 17,20	205072
Inserto Per tutte le varianti: per tutti i trapani avvitatori a batteria Festool con attacco FastFix, con attacco CENTROTEC, lunghezza 50 mm, confezione 2 Pezzo			
	PH 1-50 CENTRO/2 misura PH 1	14,10 17,20	205073
	PH 2-50 CENTRO/2 misura PH 2	14,10 17,20	205074
	PH 3-50 CENTRO/2 misura PH 3	14,10 17,20	205075
Inserto Per tutte le varianti: per tutti i trapani avvitatori a batteria Festool con attacco FastFix, con attacco CENTROTEC, lunghezza 50 mm, confezione 2 Pezzo			
	TX 10-50 CENTRO/2 misura TX 10	14,10 17,20	205076
	TX 15-50 CENTRO/2 misura TX 15	14,10 17,20	205079
	TX 20-50 CENTRO/2 misura TX 20	14,10 17,20	205080
	TX 25-50 CENTRO/2 misura TX 25	14,10 17,20	205081
	TX 30-50 CENTRO/2 misura TX 30	14,10 17,20	205082
	TX 40-50 CENTRO/2 misura TX 40	14,10 17,20	205083



Inserti CENTROTEC di lunghezza 100 mm		Prezzo €*	Cod. prodotto
	Set inserti CENTROTEC BITS CE SET TL 6X per SYS TL con scomparto nel coperchio, con attacco CENTROTEC, nell'inserto del coperchio, inserto PZ 2, inserto PZ 3, inserto TX 15, inserto TX 20, inserto TX 25, inserto TX 30, confezione 6 Pezzo, lunghezza 100 mm	44,10 53,80	769095
Inserto Per tutte le varianti: con attacco CENTROTEC, confezione 2 Pezzo, lunghezza 100 mm			
	PZ 1-100 CE/2 misura PZ 1	17,10 20,86	500841
	PZ 2-100 CE/2 misura PZ 2	17,10 20,86	500842
	PZ 3-100 CE/2 misura PZ 3	17,10 20,86	500843
Inserto Per tutte le varianti: con attacco CENTROTEC, confezione 2 Pezzo, lunghezza 100 mm			
	PH 1-100 CE/2 misura PH 1	17,10 20,86	500844
	PH 2-100 CE/2 misura PH 2	17,10 20,86	500845
	PH 3-100 CE/2 misura PH 3	17,10 20,86	500846
Inserto Per tutte le varianti: con attacco CENTROTEC, confezione 2 Pezzo, lunghezza 100 mm			
	TX 15-100 CE/2 misura TX 15	17,10 20,86	500847
	TX 20-100 CE/2 misura TX 20	17,10 20,86	500848
	TX 25-100 CE/2 misura TX 25	17,10 20,86	500849
	TX 30-100 CE/2 misura TX 30	17,10 20,86	500850

* Prezzi consigliati dal costruttore, non vincolanti. I prezzi del rivenditore potrebbero risultare differenti.
IVA esclusa. | IVA inclusa.

07 Forare e avvitare













Sistemi di guida per forare		Prezzo €*	Cod. prodotto
Montante del trapano per carpenteria Per tutte le varianti: 2 x limitatore di profondità, 1 platorello di guida per punte da Ø 8-26 mm, 2 x battuta parallela, anello di riduzione Ø 57 mm / 43 mm			
	GD 320 profondità foro max. 240 mm, lunghezza punta max. 320 mm, peso 2,8 kg	298,70 364,41	768768
	GD 460 profondità foro max. 380 mm, lunghezza punta max. 460 mm, peso 3,2 kg	322,60 393,57	768119
	GD 460 A profondità foro max. 310 mm, lunghezza punta max. 460 mm, peso 3,7 kg	421,00 513,62	769042

6 punte elicoidali per legno CENTROTEC		Prezzo €*	Cod. prodotto
Cassetta punte Per tutte le varianti: con attacco CENTROTEC, punte elicoidali per legno lunghe con cono di centraggio			
	DB WOOD CE SET TL 6x per la lavorazione di materiali in legno, in acciaio per cuscinetti di alta qualità, confezione 6 Pezzo, Ø 4, 2 x 5, 6, 8, 10 mm	60,20 73,44	769093
	BKS D 3-8 CE/W Ø 3, 4, 5, 6, 8 mm, lunghezza 73 (Ø3)/83 (Ø4)/93 (Ø5)/98 (Ø6)/115 (Ø8) mm, lunghezza della spirale 33 (Ø3)/43 (Ø4)/51 (Ø5)/56 (Ø6)/75 (Ø8) mm, confezione 5 Pezzo	50,90 62,10	493648
Punte elicoidali per legno Per tutte le varianti: per tutti i trapani avvitatori a batteria Festool con attacco FastFix, con attacco CENTROTEC			
	D 3 CE/W Ø 3 mm, lunghezza 73 mm, lunghezza della spirale 33 mm	10,10 12,32	492512
	D 4 CE/W Ø 4 mm, lunghezza 83 mm, lunghezza della spirale 43 mm	10,10 12,32	492513
	D 5 CE/W Ø 5 mm, lunghezza 93 mm, lunghezza della spirale 51 mm	10,40 12,69	492514
	D 6 CE/W Ø 6 mm, lunghezza 98 mm, lunghezza della spirale 56 mm	10,90 13,30	492515
	D 7 CE/W Ø 7 mm, lunghezza 109 mm, lunghezza della spirale 69 mm	11,10 13,54	492516
	D 8 CE/W Ø 8 mm, lunghezza 115 mm, lunghezza della spirale 75 mm	13,50 16,47	492517
	D 10 CE/W Ø 10 mm, lunghezza 127 mm, lunghezza della spirale 88 mm	15,80 19,28	492518
	Cassetta punte BKS D 3-8 CE/W-K con attacco CENTROTEC, punte elicoidali per legno corte con cono di centraggio, confezione 5 Pezzo, Ø 3, 4, 5, 6, 8 mm, lunghezza 65 mm, lunghezza della spirale 25 mm	46,50 56,73	495130

Sistema di punte Forstner CENTROTEC		Prezzo €*	Cod. prodotto
	Set di punte Forstner FB D 15-35 CE-Set con attacco CENTROTEC, 5 pezzi., incl. punta di centraggio conica Ø 4 mm ed estraattore, FB D 15 CE, FB D 20 CE, FB D 25 CE, FB D 30 CE, FB D 35 CE, Systainer SYS MINI 1 TL TRA con copertura trasparente, Ø 15, 20, 25, 30, 35 mm	139,70 170,43	205749
Punte Forstner Per tutte le varianti: con attacco CENTROTEC, in acciaio per cuscinetti di alta qualità, riaffilabile fino a 5 volte			
	FB D 15 CE Ø 15 mm	27,60 33,67	205752
	FB D 20 CE Ø 20 mm	30,60 37,33	205753
	FB D 25 CE Ø 25 mm	33,60 40,99	205754
	FB D 30 CE Ø 30 mm	36,70 44,77	205755
	FB D 35 CE Ø 35 mm	39,70 48,43	205756
	Set parti di ricambio FB-CE/ET-Set per punte per uso forestale CENTROTEC, set di ricambio con cono di centraggio e cono di centraggio extra-lungo, punta di centraggio conica (4 mm) ed estraattore per FB D 15-35 CE-Set (codice prodotto 205749)	23,80 29,04	205750





Punta a spirale CENTROTEC	Prezzo €*	Cod. prodotto
 <p>Set di punte a elica SB CE/6-Set per TPC 18/4, TDC 18/4 e tutti i trapani avvitatori a batteria Festool C e T con attacco FastFix (escluso CXS/TXS e PDC/DRC), con attacco CENTROTEC, riaffilabile fino a 15 volte, elevata resistenza alla corrosione e basso attrito grazie allo speciale rivestimento, il passo tarato alla perfezione garantisce uno scarico ideale dei trucioli, la robusta punta filettata consente un posizionamento preciso della punta del trapano e la avvita nel legno, per lavorare in modo poco affaticante, punta per travi D 6, punta per travi D 8, punta per travi D 10, punta per travi D 12, punta per travi D 14, punta per travi D 16, Systainer SYS MINI 1 TL TRA con copertura trasparente, lunghezza complessiva 235 mm, lunghezza utile 165 mm, Ø 6 / 8 / 10 / 12 / 14 / 16 mm</p>	<p>129,70 158,23</p>	205902







Punte a elica	Prezzo €*	Cod. prodotto
<p>Per tutte le varianti: per TPC 18/4, TDC 18/4 e tutti i trapani avvitatori a batteria Festool C e T con attacco FastFix (escluso CXS/TXS e PDC/DRC), con attacco CENTROTEC, riaffilabile fino a 15 volte, elevata resistenza alla corrosione e basso attrito grazie allo speciale rivestimento, il passo tarato alla perfezione garantisce uno scarico ideale dei trucioli, la robusta punta filettata consente un posizionamento preciso della punta del trapano e la avvita nel legno, per lavorare in modo poco affaticante, lunghezza complessiva 235 mm, lunghezza utile 165 mm</p>		
<p>SB CE D6 Ø 6 mm</p>	<p>22,10 26,96</p>	205903
<p>SB CE D8 Ø 8 mm</p>	<p>23,10 28,18</p>	205904
<p>SB CE D10 Ø 10 mm</p>	<p>24,10 29,40</p>	205905
<p>SB CE D12 Ø 12 mm</p>	<p>25,10 30,62</p>	205906
<p>SB CE D14 Ø 14 mm</p>	<p>26,10 31,84</p>	205907
<p>SB CE D16 Ø 16 mm</p>	<p>28,10 34,28</p>	205908

Utensili CENTROTEC per forare e svasare	Prezzo €*	Cod. prodotto
<p>Svasatore</p>		
 <p>QLS D 2- 8 CE Ø 2 – 8 mm</p>	<p>30,90 37,70</p>	492520
 <p>QLS D 5-15 CE per la pre-svasatura e l'avvitatura a filo, Ø 5 – 15 mm</p>	<p>38,00 46,36</p>	492521
 <p>Punta con limitatore di profondità BTA HW D 5 CE con attacco CENTROTEC, metallo duro, limitatore di profondità regolabile, Ø 5 mm</p>	<p>44,40 54,17</p>	492522
 <p>Punta di ricambio HW D 5 F.BTA per punta con limitatore di profondità, metallo duro, Ø 5 mm</p>	<p>29,80 36,36</p>	491794
 <p>Svasatore BSTA HS D 3,5 CE con attacco CENTROTEC, limitatore di profondità regolabile, Ø 3,5 mm</p>	<p>58,10 70,88</p>	492523
 <p>Punta di ricambio EB-BSTA D 3,5/5 per punta con svasatore e limitatore di profondità, confezione 5 Pezzo, Ø 3,5 mm</p>	<p>15,50 18,91</p>	494445
 <p>Svasatore BSTA HS D 4,5 CE con attacco CENTROTEC, limitatore di profondità regolabile, Ø 4,5 mm</p>	<p>61,20 74,66</p>	492524
 <p>Punta di ricambio EB-BSTA D 4,5/5 per punta con svasatore e limitatore di profondità, confezione 5 Pezzo, Ø 4,5 mm</p>	<p>15,50 18,91</p>	494446
 <p>Svasatore BSTA HS D 5 CE con attacco CENTROTEC, limitatore di profondità regolabile, Ø 5 mm</p>	<p>64,10 78,20</p>	496451
 <p>Punta di ricambio EB-BSTA D 5/5 per punta con svasatore e limitatore di profondità, confezione 5 Pezzo, Ø 5 mm</p>	<p>15,50 18,91</p>	496452
 <p>Svasatore BSTA HS D 4 L60 CE per tutti i trapani avvitatori a batteria Festool, per l'impiego con il mandrino CENTROTEC, con attacco CENTROTEC, riscontro di profondità regolabile, perfetto per la lavorazione di pavimentazioni terrazze, Ø 4 mm, profondità foro max. 60 mm</p>	<p>63,60 77,59</p>	202392
 <p>Punta di ricambio EB-BSTA D4/2 durata considerevolmente lunga, poiché la punta è realizzata in pregiato acciaio HSS Böhrler, per punta con svasatore e limitatore di profondità, Ø 4 mm, profondità foro max. 60 mm, confezione 2 Pezzo</p>	<p>26,60 32,45</p>	202393

* Prezzi consigliati dal costruttore, non vincolanti. I prezzi del rivenditore potrebbero risultare differenti.
IVA esclusa. | IVA inclusa.

07 Forare e avvitare

Utensili CENTROTEC per forare e svasare		Prezzo €*	Cod. prodotto
	Punta di centraggio ZB HS D 5 EURO CE con attacco CENTROTEC, con limitatore di profondità per viti da 5 mm, Ø 5 mm	58,10 70,88	492525
	Punta di ricambio HS D 5 per punta di centraggio, Ø 5 mm	21,80 26,60	493572
	Dispositivo per avvitare ganci HD D 18 CE per tutti i trapani avvitatori a batteria Festool con attacco FastFix, con attacco CENTROTEC, Ø 18 mm	12,10 14,76	492526
	Adattatore per trapani BA-CE CENTROTEC idoneo per trapani, consente di alloggiare sui trapani accessori FastFix, quali ad es. il mandrino WH-CE CENTROTEC	19,90 24,28	496450

Punta per pietra CENTROTEC con tagliente in metallo duro		Prezzo €*	Cod. prodotto
	Punta per pietra DB STONE CE SET TL per SYS TL con scomparto nel coperchio, per trapani avvitatori a percussione a batteria, trapani a percussione con attacco FastFix, con attacco CENTROTEC, per la lavorazione di pietre e murature, con tagliente durevole in metallo duro, 6 punte per pietra CENTROTEC: Ø 4, 5, 2 x 6, 8, 10 mm	56,50 68,93	769096
Punta per pietra Per tutte le varianti: per trapani avvitatori a percussione a batteria, trapani a percussione con attacco FastFix, con attacco CENTROTEC, confezione 3 Pezzo			
	DB STONE CE D4 3x Ø 4 mm	29,30 35,75	769111
	DB STONE CE D5 3x Ø 5 mm	29,90 36,48	769112
	DB STONE CE D6 3x Ø 6 mm	32,50 39,65	769113
	DB STONE CE D8 3x Ø 8 mm	35,30 43,07	769114
	DB STONE CE D10 3x Ø 10 mm	39,40 48,07	769115

Punta a spirale CENTROTEC HSS		Prezzo €*	Cod. prodotto
	Punta a spirale HSS D3-10 CE/10 Cassetta punte, con attacco CENTROTEC, per la lavorazione di acciaio e metalli non ferrosi, vite a brugola, confezione 10 Pezzo, Ø 3/3,5/4/4,5/5/5,5/6/6,5/8/10 mm	102,20 124,68	495128
Punta a spirale Per tutte le varianti: punte complete con attacco CENTROTEC, vite a brugola			
	HSS D 3/33 CE/M-Set portapunte CENTROTEC e 2 punte di ricambio, Ø 3 mm	11,50 14,03	493421
	HSS D 3,5/39 CE/M-Set portapunte CENTROTEC e 2 punte di ricambio, Ø 3,5 mm	12,10 14,76	493422
	HSS D 4/43 CE/M-Set portapunte CENTROTEC e 2 punte di ricambio, Ø 4 mm	12,70 15,49	493423
	HSS D 4,5/47 CE/M-Set portapunte CENTROTEC e 2 punte di ricambio, Ø 4,5 mm	13,70 16,71	493424
	HSS D 5/52 CE/M-Set portapunte CENTROTEC e 2 punte di ricambio, Ø 5 mm	13,90 16,96	493425
	HSS D 5,5/57 CE/M-Set portapunte CENTROTEC e 2 punte di ricambio, Ø 5,5 mm	14,10 17,20	493426
	HSS D 6/57 CE/M-Set portapunte CENTROTEC e 2 punte di ricambio, Ø 6 mm	14,70 17,93	493427
	HSS D 6,5/63 CE/M-Set portapunte CENTROTEC e 2 punte di ricambio, Ø 6,5 mm	15,30 18,67	493428
	HSS D 8,0/75 CE/M-Set portapunte CENTROTEC e punta di ricambio, Ø 8 mm	21,70 26,47	495308
	HSS D 10,0/75 CE/M-Set portapunte CENTROTEC e punta di ricambio, Ø 10 mm	27,10 33,06	495309

Punta a spirale CENTROTEC HSS	Prezzo €*	Cod. prodotto
Punta a spirale Per tutte le varianti: punta di ricambio per punte a spirale CENTROTEC HSS CE/M-Set		
HSS D 3/33 M/10 confezione 10 Pezzo, Ø 3 mm	11,70 14,27	493437
HSS D 3,5/39 M/10 confezione 10 Pezzo, Ø 3,5 mm	12,40 15,13	493438
HSS D 4/43 M/10 confezione 10 Pezzo, Ø 4 mm	15,20 18,54	493439
HSS D 4,5/47 M/10 confezione 10 Pezzo, Ø 4,5 mm	17,30 21,11	493440
HSS D 5/52 M/10 confezione 10 Pezzo, Ø 5 mm	18,90 23,06	493441
HSS D 5,5/57 M/10 confezione 10 Pezzo, Ø 5,5 mm	20,50 25,01	493442
HSS D 6/57 M/10 confezione 10 Pezzo, Ø 6 mm	22,20 27,08	493443
HSS D 6,5/63 M/10 confezione 10 Pezzo, Ø 6,5 mm	25,00 30,50	493444
HSS D 8,0/75 M/5 confezione 5 Pezzo, Ø 8 mm	27,00 32,94	495310
HSS D 10,0/75 M/5 confezione 5 Pezzo, Ø 10 mm	39,70 48,43	495311

Punta in acciaio HSS	Prezzo €*	Cod. prodotto
 Box punte HSS punte in acciaio HSS D 1-10 Sort/19 Cassetta punte, senza attacco CENTROTEC, per la lavorazione di acciaio e metalli non ferrosi, 19 pezzi, confezione 19 Pezzo, Ø 1 / 1,5 / 2 / 2,5 / 3 / 3,5 / 4 / 4,5 / 5 / 5,5 / 6 / 6,5 / 7 / 7,5 / 8 / 8,5 / 9 / 9,5 / 10 mm	61,80 75,40	498981

Il nostro consiglio: Festool Order App

Scaricala ora
gratuitamente

Con Festool Order App trovi il tuo utensile Festool, gli accessori adatti o i materiali di consumo, crei la tua lista della spesa digitale e la invii comodamente al tuo rivenditore specializzato. La funzione dei preferiti ti permette di riordinare facilmente gli accessori o i materiali di consumo memorizzati. Portai gestire comodamente gli ordini anche quando sei in giro, tenerli d'occhio in ogni momento e avere una giornata di lavoro ancora più organizzata.

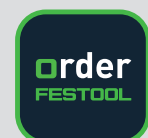

Ulteriori informazioni a pag. 6

08 Fresare



NOVITÀ



208 Fresatrici verticali



213 Sistema di lavorazione dei bordi



213 Dima di fresatura multipla



214 Dima per piani di lavoro



215 Sistema di dime forate



216 Sistema di foratura in serie



218 Rifilatori (modulari)



221 Utensili di fresatura

Vera tuttofare – in 3 classi di potenza.

Le fresatrici verticali.

Scanalare, smussare, eseguire battute o profilare – con queste fresatrici verticali tutto è possibile. Massima precisione grazie a regolazione decimillimetrica della profondità di fresatura ed elettronica MMC per lavorare in funzione al materiale e monitoraggio di temperatura. Sicurezza ottimale grazie al freno rapido, che ferma le fresatrici verticali in pochi secondi.



NOVITÀ

Fresatrice OF 1010 R

Leggera e compatta fresatrice con corsa di fresatura da 55 mm, impugnatura a stelo e doppio bloccaggio della colonna di guida per fresare bordi, denti, cerchi e molto altro ancora.

Fresatrice OF 1400

La tuttofare tra le frese. La combinazione ideale di potenza e comfort. Con una corsa di fresatura da 70 mm, è la macchina perfetta per l'inserimento di ferramenta e per la fresatura di dime.



Fresatrice OF 2200

Il concentrato di potenza da 2200 Watt con spinta enorme e grande corsa di fresatura pari a 80 mm. Impiegabile per la robusta ferramenta di porte in legno duro o nella costruzione di scale.



Tempi di preparazione brevi

Sostituzione anello a coprire senza attrezzi e pratico cambio della fresa grazie al sistema a cricchetto con OF 1400 e OF 2200.



Gli utensili di fresatura Festool

Con gli utensili di fresatura Festool potete gestire in sicurezza ed al meglio molte applicazioni. Macchine, fresatrici e utili accessori – il massimo della competenza da un unico fornitore.

Equipaggiata per ogni esigenza

Gli accessori di sistema aiutano ad accelerare i processi di lavoro. A partire dalla multidima, al binario di guida per serie di fori fino al sistema di giunzione VS 600. Rendono superflua la dispendiosa realizzazione manuale delle dime di fresatura.

Con sistema. Lavorare in modo pulito e sano.



La combinazione perfetta con le unità mobili d'aspirazione Festool per una visione chiara del pezzo da lavorare e un lavoro sano, che fa risparmiare tempo. Il serraggio a baionetta lo rende facile da attaccare e tiene il tubo flessibile in modo sicuro.

Ulteriori informazioni a pag. 148













Dati tecnici	OF 1010 R	OF 1400	OF 2200
Potenza (W)	1.010	1.400	2.200
Giri a vuoto (min ⁻¹)	9.500 – 23.000	10.000 – 22.500	10.000 – 22.000
Diametro pinze di serraggio (mm)	6 – 8	6 – 12,7	6 – 12,7
Regolazione rapida (mm)	55	70	80
Regolazione di precisione (mm)	8	8	20
Apertura tavolo (mm)	50	63	–
Ø attacco aspirazione polvere (mm)	27/36	27/36	36/27
Peso (kg)	3	4,3	8,3

Dotazione		Prezzo €*	Cod. prodotto
OF 1010 R	Per tutte le varianti: pinza di bloccaggio Ø 8 mm, riscontro laterale, chiave inglese da 19		
	OF 1010 REBQ	470,00 573,40	576925
	OF 1010 REBQ-Plus adattatore per binario di guida, raccogli trucioli, Systainer SYS3 M 237	507,00 618,54	576919
	OF 1010 REBQ-Set adattatore per binario di guida, raccogli trucioli, binario di guida FS 800/2, Systainer SYS3 M 237	570,40 695,89	577168
	OF 1010 REBQ-Set+Box adattatore per binario di guida, raccogli trucioli, box frese, binario di guida FS 800/2, Systainer SYS3 M 237	786,90 960,02	577186
OF 1400	Per tutte le varianti: pinza di bloccaggio Ø 8 mm, raccogli trucioli, pinza di bloccaggio Ø 12 mm, battuta laterale con regolazione di precisione, anello a copiare Ø 30 mm, cappa d'aspirazione superiore, chiave inglese da 24, Systainer SYS3 M 337		
	OF 1400 EBQ-Plus	658,00 802,76	576207
	OF 1400 EBQ-Plus + Box-OF-S box frese	874,50 1.066,89	576540
OF 2200	Per tutte le varianti: pinza di bloccaggio Ø 8 mm, pinza di bloccaggio Ø 12 mm, anello a copiare Ø 30 mm, raccogli trucioli, chiave inglese da 24, Systainer SYS3 M 337		
	OF 2200 EB-Plus	920,00 1.122,40	576215
	OF 2200 EB-Set accessori Systainer	1.328,50 1.620,77	576220

Pinza di bloccaggio	OF 1010 R		OF 1400		OF 2200		
	Prezzo €*	Cod. prodotto	Prezzo €*	Cod. prodotto	Prezzo €*	Cod. prodotto	
	Per diametro gambo fresa Ø						
	6 mm	46,80 57,10	488760	55,10 67,22	494459	55,10 67,22	494459
	6,35 mm	46,80 57,10	488761	55,10 67,22	494463	55,10 67,22	494463
	8 mm	46,80 57,10	488755	55,10 67,22	494460	55,10 67,22	494460
	9,53 mm	–	–	55,10 67,22	494464	55,10 67,22	494464
	10 mm	–	–	55,10 67,22	494461	55,10 67,22	494461
	12 mm	–	–	55,10 67,22	494462	55,10 67,22	494462
12,7 mm	–	–	55,10 67,22	494465	55,10 67,22	494465	

Anelli a copiare		OF 1010 R		OF 1400		OF 2200	
Confezione SB		Prezzo €*	Cod. prodotto	Prezzo €*	Cod. prodotto	Prezzo €*	Cod. prodotto
	OF 1010 D 10,8 mm d 7,8 mm	11,50 14,03	486029	-	-	-	-
	D 12,7 mm d 10 mm	-	-	-	-	18,00 21,96	495339
	D 17 mm d 14 mm	11,50 14,03	486030	18,60 22,69	493315	18,00 21,96	494622
	OF 1400 D 19,05 mm d 17 mm	-	-	-	-	18,00 21,96	495340
	D 24 mm d 21 mm	11,50 14,03	486031	18,90 23,06	492183	18,00 21,96	494623
	OF 2200 D 25,4 mm d 23 mm	-	-	-	-	18,00 21,96	495341
	D 27 mm d 24 mm	11,50 14,03	486032	18,90 23,06	492184	18,00 21,96	494624
	D 30 mm d 27 mm	11,50 14,03	486033	18,90 23,06	492185	18,00 21,96	494625
	D 34,93 mm d 32 mm	-	-	-	-	18,00 21,96	495342
	D 40 mm d 37 mm	11,50 14,03	486034	18,90 23,06	492186	18,00 21,96	494626
	D 30 mm/21mm**	-	-	-	-	31,70 38,67	497453
Per sistema di giunzione VS 600 Confezione SB		Prezzo €*	Cod. prodotto	Prezzo €*	Cod. prodotto	Prezzo €*	Cod. prodotto
	OF 1010 D 8,5 mm d 7,8 mm FZ 6	12,50 15,25	490772	18,90 23,06	492179	-	-
	D 13,8 mm d 10,8 mm	11,50 14,03	484176	18,90 23,06	492180	-	-
	D 17 mm d 14 mm SZ 14	12,50 15,25	490770	18,90 23,06	492181	-	-
	D 24 mm d 21 mm SZ 20	12,50 15,25	490771	18,90 23,06	492182	-	-

** anello a copiare di sicurezza extralungo D30, altezza 21mm per l'impiego della fresa per scanalare con placchette riaffilabili N° 497455 e N° 497456.

Accessori per la fresatrice verticale OF 1010 R		Prezzo €*	Cod. prodotto
	Dispositivo di centraggio ZD-OF/D 6,35+8 per tutte le fresatrici Festool, per attacco codolo Ø 6,35 mm e 8 mm per la centratura dell'anello a copiare	23,70 28,91	492187
	Riscontro laterale SA-OF 1000 per OF 900, OF 1000, OF 1010, OF 1010 R, KF, con 2 aste di guida	43,40 52,95	489427
	Regolazione di precisione per riscontro laterale FE-OF 1000/KF per OF 900, OF 1000, OF 1010, OF 1010 R, KF, per la rapida e precisa regolazione della battuta laterale, applicabile anche in un secondo tempo, fornitura senza riscontro laterale e aste di guida	34,10 41,60	483358
	Regolazione di precisione per riscontro di guida FE-FS/OF 1000 per OF 900, OF 1000, OF 1010, OF 1010 R, KF	25,40 30,99	488754
	adattatore per binario di guida FS-OF 1000 completo di supporto d'appoggio, per l'utilizzo delle fresatrici verticali OF900, OF1000, OF 1010, OF 1010 R nel sistema di guida FS, senza barre	37,30 45,51	488752
	Protezione trucioli SF-OF per OF 900, OF 1000, OF 1010, OF 1010 R, KF	34,60 42,21	486242
	Piastra per listelli UP-OF per OF 900, OF 1000, OF 1010, OF 1010 R, KF, piastra UP-OF da abbinare al supporto angolare WA-OF per la fresatura a filo di listelli sporgenti in legno massello	64,30 78,45	486058
	Supporto angolare WA-OF per OF 900, OF 1000, OF 1010, OF 1010 R, OF 1400, KF, necessario per il collegamento del set tastatore KT-OF per la copiatura di pezzi da lavorare	38,70 47,21	486052
	Set di copiatura KT-OF per OF 900, OF 1000, OF 1010, OF 1010 R, OF 1400, KF, set tastatori KT-OF da abbinare al supporto angolare WA-OF per eseguire lavori di copiatura	78,60 95,89	486534

* Prezzi consigliati dal costruttore, non vincolanti. I prezzi del rivenditore potrebbero risultare differenti.
IVA esclusa. I IVA inclusa.

Accessori per la fresatrice verticale OF 1010 R		Prezzo €*	Cod. prodotto
	Soletta di scorrimento TP-OF non adatto per OF 1010 R, per OF 900, OF 1000, OF 1010, KF, soletta di scorrimento, senza foratura centrale Ø 15 mm	15,30 18,67	489229
	Raccogli trucioli KSF-OF 1010 per OF 900, OF 1000, OF 1010, OF 1010 R, per l'aspirazione laterale durante la lavorazione degli spigoli, apertura max. 37 mm	19,80 24,16	493180
	Cuffia d'aspirazione AH-OF 1000 per OF 900, OF 1000, OF 1010, OF 1010 R, KF, per sistema di giunzione VS 500 / VS 600 e per la fresatura di spigoli	22,10 26,96	484453
	Compasso SZ-OF 1000 per OF 900, OF 1000, OF 1010, OF 1010 R, KF, per fresare raggi, cerchi e ornamenti su superfici e spigoli, Ø del cerchio 153 - 760 mm	22,60 27,57	483922
	Systainer³ SYS3-OF D8/D12 con inserto in espanso per l'estrazione di qualsiasi forma, per conservare al sicuro gli utensili di fresatura D 8, D 12, misure [L x P x H] 396 x 296 x 112 mm, misure interne [L x P x H] 389 x 275 x 71 mm, Misura SYSTAINER SYS3 M 112	79,30 96,75	576835
Accessori per la fresatrice verticale OF 1400		Prezzo €*	Cod. prodotto
Soletta di scorrimento Per tutte le varianti: per OF 1400			
	LA-OF 1400 soletta di scorrimento in fibra rinforzata con foro centrale di 20 mm, riduce l'apertura tra il piano fresatrice e il diametro della fresa, diametro max. fresa 37 mm	31,00 37,82	492574
	LAS-OF 1400 per l'aspirazione laterale durante la lavorazione degli spigoli, soletta di scorrimento con supporto di estensione, soletta di scorrimento con deviatore trucioli, apertura max. 63 mm	112,20 136,88	493233
	Cuffia d'aspirazione AH-OF 1400 per OF 1400 / VS 600, per l'aspirazione laterale	40,00 48,80	492585
	Raccogli trucioli KSF-OF 1400 per OF 1400, per l'aspirazione laterale durante la lavorazione degli spigoli	19,60 23,91	492732
	Riscontro per guida FS-OF 1400 per OF 1400, con regolazione micrometrica supporto per fresatrice, senza barre	63,30 77,23	492601
	Riscontro laterale SA-OF 1400 per OF 1400, con regolazione millimetrica e cappa d'aspirazione, senza barre	47,80 58,32	492636
Accessori per la fresatrice verticale OF 2200		Prezzo €*	Cod. prodotto
	Adattatore KRA-ZOLL/OF 2200 per OF 2200, adattatore per anelli a copiare	12,40 15,13	494627
Soletta di scorrimento Per tutte le varianti: per OF 2200			
	LA-OF 2200 D36 CT per anelli a copiare < 30 mm, con fori per un'aspirazione ottimale	57,20 69,78	494675
	LA-OF 2200 D36 riduce l'apertura tra il piano fresatrice e il diametro della fresa	57,20 69,78	494677
	Supporto AFB-OF 2200 per OF 2200, allargamento dell'appoggio per guidare in modo sicuro la fresatrice verticale lungo i bordi del pezzo	68,40 83,45	494682
	Riscontro per guida FS-OF 2200 per OF 2200, senza aste ST-OF 2200/2, con regolazione millimetrica e piastra di supporto per fresatrice verticale	123,50 150,67	494681
	Barra ST-OF 2200/2 per OF 2200, aste di guida per riscontro laterale e di guida	20,80 25,38	495247
	Set di accessori ZS-OF 2200 per OF 2200, adattatore per binario di guida, fermo laterale con regolazione fine e cappa d'aspirazione, aste di guida, anello a copiare Ø 17 mm, anello a copiare Ø 24 mm, anello a copiare Ø 27 mm, anello a copiare Ø 40 mm, soletta di scorrimento D36, soletta di scorrimento per anelli a copiare, allargamento dell'appoggio, Systainer SYS3 M 237	408,50 498,37	576832
	Riscontro laterale SA-OF 2200 per OF 2200, con regolazione millimetrica e cappa d'aspirazione, senza aste ST-OF 2200/2	104,20 127,12	494680
	Raccogli trucioli KSF-OF 2200 per OF 2200, per l'aspirazione laterale durante la lavorazione degli spigoli, diametro max. fresa 80 mm	41,30 50,39	494670

Sistema di lavorazione dei bordi OF-FH 2200

Con il supporto di fresatura Festool e la fresatrice verticale è possibile eseguire la fresatura di scanalature frontali per guarnizioni porta anche in cantiere, con un risultato per nulla inferiore a quello ottenuto con le fresatrici stazionarie. E grazie all'aspirazione integrabile, anche l'ambiente rimane privo di polvere.



Dotazione	Prezzo €*	Cod. prodotto
OF-FH 2200	219,40 267,67	495246



Misure utili Tipi di guarnizioni

Guarnizione	Larghezza (mm)	Profondità	Tipo di fresa
Planet HS	13,1	30	①
Schall-Ex L	14,8	32	②
Schall-Ex RD	14,8	28	②
Isolanti interni	12,0	40	③
Doppia tenuta	12,0	40	③
Schall-Ex Ultra	19,7	30	④

Fresare delle guarnizioni

Frese per scanalature HW «Schall-Ex» e «Planet». La soluzione ideale per chi deve applicare guarnizioni per porte automatiche in loco.

Dima di fresatura multipla MFS 400, MFS 700

Perfetto per raggi flessibili, intagli circolari o angolari oppure per la fresatura di corrimano. Grazie alla scala millimetrica sui profili si possono realizzare lavori si assoluta precisione. Grazie alla scanalatura predefinita, l'MFS si può fissare rapidamente al pezzo mediante morsetti avvitati e con bloccaggio a leva.



Dati tecnici	MFS 400	MFS 700
Dimensioni: lunghezza x larghezza (mm)	300 x 100	600 x 300
Raggi (mm)	40 - 300	40 - 600

Dotazione	Prezzo €*	Cod. prodotto
Per tutte le varianti: 2 x battuta angolare, protezione antiribaltamento, inserto per compasso, Cacciavite		
MFS 400	255,90 312,20	492610
MFS 700	400,40 488,49	492611



Espansione sistematica

Con prolunghe da 200 mm a 2000 mm.

* Prezzi consigliati dal costruttore, non vincolanti. I prezzi del rivenditore potrebbero risultare differenti. IVA esclusa. | IVA inclusa.

Dima per piani di lavoro

APS 900/2

Le giunzioni angolari e di pannelli pulite non sono un problema con le dime per piani di lavoro. La dima fissa garantisce risultati precisi anche con diverse fresate in una stessa scanalatura.











Dati tecnici	APS
Misure (L x P x H) (mm)	1.000 x 380 x 16
Profondità piano in caso di giunzioni angolari senza spostamento (mm)	600/650
Profondità piano in caso di giunzioni angolari con spostamento (mm)	900
Per giunzioni piani di lavoro, lunghezza perni (mm)	65/150



Dotazione	Prezzo €*	Cod. prodotto
APS 900/2 per collegamento angolare dima, profilo MFS-VP 1000, 3 x Perno, Cacciavite	354,60 432,61	204219

Precisione di serie

Per giunzioni angolari e di pannelli con riscontro fisso da 600 o 650 mm o profondità di pannelli traslabile fino a 900 mm.

Accessori per MFS e APS 900/2	Prezzo €*	Cod. prodotto
Slitta di fresatura Per tutte le varianti: per prolunga di MFS 400, MFS 700, collegamenti longitudinali, cacciavite da 2,5, confezione 2 Pezzo		
 MFS-VP 200 con scala, 2 x profili 200 mm	95,20 116,14	492722
 MFS-VP 400 con scala, 2 x Profilo 400 mm	111,40 135,91	492723
 MFS-VP 700 con scala, 2 x profili 700 mm	196,60 239,85	492724
 MFS-VP 1000 con scala, 2 x profili 1000 mm	233,70 285,11	492725
 MFS-VP 2000 senza scala, 2 x profili 2000 mm	290,00 353,80	492726
 Slitta di fresatura MFS-FS per MFS 400, MFS 700, per fresature di grandi dimensioni, esecuzione 600 mm, diametro anello a copiare 30 mm	143,80 175,44	495648
 Placchette reversibili per fresa per scanalature HW S12 D14/45 WM per OF 1400, OF 2200, D 14 mm, NL 45 mm, GL 105 mm, s 12 mm	196,10 239,24	491110
 Fresa per scanalature HW S12 D14/50 D 14 mm, NL 50 mm, GL 100 mm, s 12 mm	89,20 108,82	491089

Sistema di dime forate

LR 32

Il sistema LR 32 abbinato a una fresatrice Festool OF 1010 oppure OF 1400 e un binario di guida permette la foratura di serie esatte di fori con passo da 32 mm.

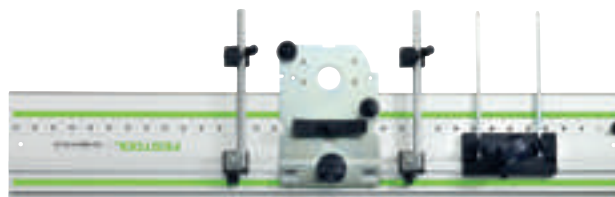









Dati tecnici	LR 32
Spaziatura dei fori (mm)	32
Lunghezza della serie di fori (senza prolunga)	1.400 / 2.424
Battuta laterale (mm)	0 - 110
Peso (kg)	0,9



Fori in serie

Allineato in modo rapido e parallelo, il binario di guida LR 32 con due riscontri laterali che vengono posizionati con cavalierini di riscontro sul pezzo e binario di guida.

Dotazione	Prezzo €*	Cod. prodotto
Set LR 32		
 LR 32 Set piastra di guida, dispositivo di centraggio, 2 x riscontro laterale, 2 x Riscontro longitudinale	233,10 284,38	583290
LR 32		
 LR 32-SYS piastra di guida, dispositivo di centraggio, fresa per cerniere HM Ø 35 mm, punta per giunzione a spina HW Ø 5 mm (a tettuccio), punta per giunzione a spina HM Ø 5 mm (con punta di centraggio), 2 riscontri laterali con cursore regolabile, morsetti FSZ 120 (2 pz.), 2 x Riscontro longitudinale, cacciavite da 5, Systainer SYS 1 T-LOC	456,50 556,93	584100

Accessori	Prezzo €*	Cod. prodotto
Binari di guida		
 FS 1400/2-LR 32 lunghezza 1.400 mm	116,20 141,76	496939
 FS 2424/2-LR 32 lunghezza 2.424 mm	283,10 345,38	491622
 Battuta longitudinale LA-LR 32 FS posiziona il primo foro della guida a 9,5, 16 o 32 mm dal bordo del pezzo, confezione 2 Pezzo	41,00 50,02	496938
 Riscontro laterale SA-LR 32 con cursore di battuta, per l'allineamento parallelo dei binari di guida	66,50 81,13	485758
 Regolazione riscontro AR-LR 32 per OF 900, OF 1000, OF 1010, OF 1400, per il riscontro laterale	25,60 31,23	485759
 Piastra di guida FP-LR 32 per OF900, OF1000, OF1010, OF 1400 nel sistema di foratura in serie FS-LR32, dispositivo di centraggio	132,10 161,16	494340

* Prezzi consigliati dal costruttore, non vincolanti. I prezzi del rivenditore potrebbero risultare differenti.
IVA esclusa. | IVA inclusa.

Sistema di foratura in serie.

VS 600

Il sistema di giunzione VS 600 realizza la perfezione artigianale in modo semplice e veloce. Con precisione straordinaria per tradizionali giunzioni geometriche come incastri a coda di rondine semicoperti e visibili, giunzioni a pettine e giunzioni a spina dalla perfezione millimetrica.







Dati tecnici	VS 600	
Spessore pezzo (a seconda della giunzione) (mm)	6 - 29	
Larghezza massima del pezzo da lavorare (mm)	600	





Dotazione	Prezzo €*	Cod. prodotto
VS 600 GE	430,00 524,60	488876













7 dime

Con le 7 dime del VS 600 è possibile realizzare incastri a coda di rondine o giunzioni a pettine in modo rapido e semplice – per una larghezza di lavoro fino a 650 mm.

Accessori	Prezzo €*	Cod. prodotto
incastri a coda di rondine semicoperti		
 <p>Dima per incastri coda di rondine chiusa VS 600 SZ 14 per OF 1010, OF 1400, per giunzione a coda di rondine parzialmente coperta, grandezza incastri 14 mm, gli anelli a copiare per l'OF 1400 devono essere ordinati separatamente, anello a copiare Ø 17 mm (per OF 1010), spessore del pezzo da lavorare 14 - 20 mm</p>	83,10 101,38	488877
<p>Fresa per giunzioni a coda di rondine Per tutte le varianti: per giunzione a coda di rondine parzialmente coperta SZ 14, D 13,8 mm, NL 13,5 mm, GL 46 mm, alpha 15°, s 8 mm</p>		
 <p>HS S8 D13,8/13,5/15°</p>	21,60 26,35	490991
<p>HW S8 D13,8/13,5/15°</p>	37,80 46,12	490992
 <p>Dima per incastri coda di rondine chiusa VS 600 SZ 20 per OF 1010, OF 1400, per giunzione a coda di rondine parzialmente coperta, grandezza incastri 20 mm, gli anelli a copiare per l'OF 1400 devono essere ordinati separatamente, anello a copiare Ø 24 mm (per OF 1010), spessore del pezzo da lavorare 21 - 28 mm</p>	83,10 101,38	488878
<p>Fresa per giunzioni a coda di rondine Per tutte le varianti: per giunzione a coda di rondine parzialmente coperta SZ 20, D 20 mm, NL 17 mm, GL 49 mm, alpha 15°, s 8 mm</p>		
 <p>HS S8 D20/17/15°</p>	32,40 39,53	490995
<p>HW S8 D20/17/15°</p>	42,80 52,22	490996

Accessori		Prezzo €*	Cod. prodotto
incastrati a coda di rondine semicoperti			
	Set dime per incastrati a coda di rondine aperta VS 600 SZO 14 per OF 1010, OF 1400, giunzione a coda di rondine aperta, grandezza degli incastrati 14 mm, gli anelli a copiare per l'OF 1400 devono essere ordinati separatamente, anello a copiare Ø 8,5 mm (per OF 1010), anello a copiare Ø 17 mm (per OF 1010), spessore del pezzo da lavorare 10 – 14 mm	143,00 174,46	491152
	Fresa per giunzioni a coda di rondine HW S8 D14,3/16/10° per giunzione a coda di rondine aperta SZO 14, D 14,3 mm, NL 16 mm, GL 50 mm, alpha 10°, s 8 mm	39,40 48,07	491164
	Set dime per incastrati a coda di rondine aperta VS 600 SZO 20 per OF 1010, OF 1400, per giunzione a coda di rondine aperta, grandezza incastrati 20 mm, gli anelli a copiare per l'OF 1400 devono essere ordinati separatamente, anello a copiare Ø 13,8 mm (per OF 1010), anello a copiare Ø 24 mm (per OF 1010), spessore del pezzo da lavorare 14 – 25 mm	143,00 174,46	491153
	Fresa per giunzioni a coda di rondine HW S8 D20/26/10° per incastrati a coda di rondine aperti SZO 20, D 20 mm, NL 26 mm, GL 58 mm, alpha 10°, s 8 mm	45,80 55,88	491165
	Frese elicoidale per scanalature HW Spi S8 D10/30 per giunzione a pettine FZ 10 e a coda di rondine aperta SZO 20 con precisione particolare nel diametro, D 10 mm, NL 30 mm, GL 60 mm, s 8 mm	63,50 77,47	490980

		Prezzo €*	Cod. prodotto
giunzioni a pettine			
	Dima per incastrati a pettine VS 600 FZ 6 per OF 1010, OF 1400, per giunzioni a pettine, grandezza degli incastrati 6 mm, gli anelli a copiare per l'OF 1400 devono essere ordinati separatamente, anello a copiare Ø 8,5 mm (per OF 1010), spessore del pezzo da lavorare 6 – 10 mm	74,40 90,77	488879
Frese elicoidale per scanalature Per tutte le varianti: per giunzione a pettine FZ 6 e a coda di rondine aperta SZO 14 con precisione particolare nel diametro, D 6 mm, NL 21 mm, GL 50 mm, s 8 mm			
	HW Spi S8 D6/21	51,30 62,59	490978
	HS Spi S8 D6/16	25,00 30,50	490944
	Dima per incastrati a pettine VS 600 FZ 10 per OF 1010, OF 1400, per giunzioni a pettine, grandezza degli incastrati 10 mm, gli anelli a copiare per l'OF 1400 devono essere ordinati separatamente, anello a copiare Ø 13,8 mm (per OF 1010), spessore del pezzo da lavorare 10 – 20 mm	74,40 90,77	488880
	Frese elicoidale per scanalature HS Spi S8 D10/30 per giunzione a pettine FZ 10 e a coda di rondine aperta SZO 20 con precisione particolare nel diametro, D 10 mm, NL 30 mm, GL 60 mm, s 8 mm	28,90 35,26	490946

		Prezzo €*	Cod. prodotto
Giunzione a tasselli			
	Sistema di giunzione - unità a spina VS 600 DS 32 per OF 1010, OF 1400, giunzione a spina in reticolo passo 32 mm, gli anelli a copiare per l'OF 1400 devono essere ordinati separatamente, anello a copiare Ø 13,8 mm (per OF 1010)	83,10 101,38	488881
Punta per tasselli Per tutte le varianti: con punta di centraggio, NL 30 mm, GL 53,5 mm, s 8 mm			
	HW S8 D5/30 Z D 5 mm	24,30 29,65	491066
	HW S8 D6/30 Z D 6 mm	25,00 30,50	491067
	HW S8 D8/30 Z D 8 mm	26,20 31,96	491068
	HW S8 D10/30 Z D 10 mm	28,90 35,26	491069

* Prezzi consigliati dal costruttore, non vincolanti. I prezzi del rivenditore potrebbero risultare differenti. IVA esclusa. | IVA inclusa.

Esperti per spigoli.

I rifilatori e rifilatori modulari.

Per una finitura uniforme e pulita ci sono i rifilatori: per listelli incollati su spigoli, per fresare a filo, smussare, arrotondare, profilare o per scanalare. Grazie alla forma compatta, la posizione dell'impugnatura di trova vicino alla fresa e garantisce così uno spostamento sicuro nel lavorare su bordi dritti e curvi.

Rifilatore **OFK 500**

Particolarmente leggera, maneggevole e facile da utilizzare.



Rifilatore **MFK 700**

Il rifilatore universale con tavolo shuttle per ogni esigenza – anche per la fresatura di scanalature.



Rifilatore **OFK 700**

Il multitalento nella fresatura di bordi.



Rifilatore **MFK 700 Basic**

La specialista nella rifilatura – fresatura a filo e arrotondamenti in un unico passaggio. Perfetta in abbinamento alla bordatrice CONTURO.





Protegge le superficie

Come protezione dai danneggiamenti, la superficie del tavolo di OFK 700 e MFK 700 è inclinata di 1,5°. Grazie alla leggera inclinazione dell'utensile di fresatura si evita di fresare la superficie.



Ampia superficie d'appoggio

Grazie alla superficie del tavolo ampia e regolabile con precisione, la MFK 700 si lascia condurre in modo ottimale sui bordi del pezzo. La macchina non si ribalta anche nel fresare sullo spigolo e fresa sulla superficie.



La fine del bordo perfetto

La fresa modulare per bordi MFK 700 EQ/B-Plus con tavolo specifico per la fresatura a filo i listelli – anche con spigoli a 45° incollati. Grazie al nuovo freno cuscinetto a sfera con raccogli trucioli integrato lavora in modo ancora più pulito e senza segni.



Particolarmente compatto

La OFK 500 lavora con una distanza particolarmente ridotta della fresa rispetto al piano di fresatura. Risultato: nessuna fresatura errata, nessun scivolamento sugli angoli e un risultato complessivamente migliore.

Il bordo perfetto. La bordatrice **CONTURO.**







CONTURO consente di applicare nastri di bordatura su bordi rettilinei, arrotondati, raggi di forma concava o convessa e su angoli interni. Anche bordi di giunzione possono essere lavorati con massima precisione mediante l'utilizzo di un dispositivo stazionario. Rapido, semplice e pulito – ideale per pezzi sagomati e piccole serie.

Ulteriori informazioni a pag. 258





Dati tecnici	OFK 500	OFK 700	MFK 700	MFK 700 Basic
Potenza (W)	450	720	720	720
Giri a vuoto (min ⁻¹)	28.000	10.000 – 26.000	10.000 – 26.000	10.000 – 26.000
Diametro max. fresa (mm)	28	26	32	32
Diametro pinze di serraggio (mm)	–	6 – 8	6 – 8	6 – 8
Max. larghezza di fresatura (mm)	–	14	–	–
Regolazione di precisione (mm)	–	–	14	14
Ø attacco aspirazione polvere (mm)	27	27	27	27
Peso (kg)	1,4	2	1,9	1,9

Dotazione	Prezzo €*	Cod. prodotto
OFK 500 Per tutte le varianti: cappa d'aspirazione, Systainer SYS3 M 187		
 OFK 500 Q-Plus R3 fresa per raggi HW R3-OFK	362,00 441,64	576225
 OFK 500 Q-Plus R2 fresa a raggio concavo HW R2-OFK	362,00 441,64	576227
OFK 700		
 OFK 700 EQ-Plus pinza di bloccaggio Ø 8 mm, cappa d'aspirazione, fresa per rifilare D 19 x 16, chiave inglese da 19, Systainer SYS3 M 187	605,00 738,10	576232
MFK 700 Per tutte le varianti: pinza di bloccaggio Ø 8 mm, fermo laterale con regolazione fine e cappa d'aspirazione, cappa d'aspirazione, chiave inglese da 19, Systainer SYS3 M 237		
 MFK 700 EQ-Plus	465,00 567,30	576240
 MFK 700 EQ-Set piano di fresatura 1,5°	586,00 714,92	576236
MFK 700 Basic		
 MFK 700 EQ/B-Plus pinza di bloccaggio Ø 8 mm, chiave inglese da 19, Systainer SYS3 M 187	396,00 483,12	576241

Accessori	Prezzo €*	Cod. prodotto
 Piano di fresatura FT 0° per lavori di fresatura fedeli agli angoli	104,20 127,12	491427
Pinza di bloccaggio Per tutte le varianti: per MFK/OFK 700, OF 900, OF 1000, OF 1010, KF, con controdamo		
 SZ-D 6/OF 1000 per diametro gambo fresa Ø 6 mm	46,80 57,10	488760
 SZ-D 6,35/OF 1000 per diametro gambo fresa Ø 6,35 mm [1/4"]	46,80 57,10	488761
 SZ-D 8/OF 1000 per codolo fresa Ø 8 mm	46,80 57,10	488755
 Piano di fresatura FT-MFK 700 1,5° Set per MFK/OFK 700, pattino di avviamento, cappa d'aspirazione	145,60 177,63	495165
 Riscontro laterale SA-MFK 700 per MFK 700, con regolazione di precisione, cappa d'aspirazione, 2 x aste di guida	67,30 82,11	495182

Competenza nella fresatura.

Gli utensili di fresatura Festool.

Una qualità incondizionata non accetta compromessi. Ecco perché, per le frese Festool raccomandiamo anche utensili di fresatura originali Festool. Fabbricate con la medesima cura come le macchine. Con taglienti che si distinguono per la loro elevata qualità e densità dei microgranuli che li compongono. E con la loro geometria di taglio ottimale per ottenere risultati di assoluta qualità e durare a lungo. Macchine, frese e accessori – da noi troverete la dotazione ottimale per lavorare in modo versatile ed efficiente, tutto da un'unica fonte.



Il materiale più idoneo al tipo di applicazione

HW metallo duro in carburo di tungsteno
Per la lavorazione di legno duro, pannelli e plastiche le frese HW sono le più adatte.

HS Acciaio ad alte prestazioni
Questo acciaio si addice per la fresatura di materiali teneri, come ad es. legno d'abeto o di pino, per le sua resistenza termica e meccanica.

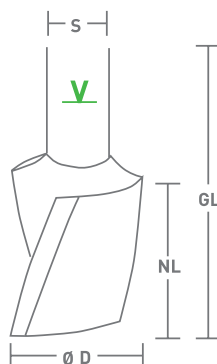

GL Lunghezza complessiva (mm)
NL Lunghezza utile (mm)
D Diametro fresa (mm)
s Diametro codolo (mm)
alpha Angolo di smusso (°)
R Raggio (mm)
V Marcatura di serraggio minima
n max. = Numero di giri massimo della fresa
HW Metallo duro al carburo di tungsteno
HS Acciaio super-rapido ad alte prestazioni

Suggerimento: per una fresatura ottimale le frese dovrebbero essere sempre bloccate il più in basso possibile, come indicato dal segno sul codolo della fresa.

Frese per scanalare

Fresa per scanalature HW, in metallo duro con tagliente di base, gambo 8 mm

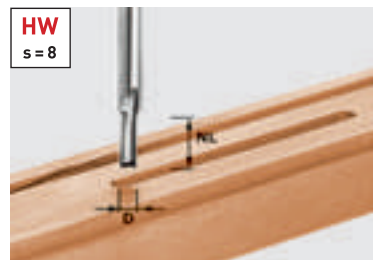

D	NL	GL	s	Prezzo €*	Cod. prodotto
3	6	45	8	30,90 37,70	490952
4	10	45	8	30,90 37,70	490953
5	12	45	8	31,60 38,55	490954
6	14	55	8	32,20 39,28	490955
7	17	55	8	34,00 41,48	490956
8	20	55	8	34,80 42,46	490957
8	30	60	8	39,80 48,56	491647

Nessun compromesso.

Il tagliente di base affilato in metallo duro offre una maggiore durata utile nel penetrare materiali pannellati

Frese HW con taglienti di base, gambo 8 mm



D	NL	GL	s	Prezzo €*	Cod. prodotto
9	23	55	8	29,20 35,62	490958
10	20	60	8	29,50 35,99	490959
10	25	60	8	31,90 38,92	490960**
10	30	60	8	34,50 42,09	491648
11	20	60	8	32,40 39,53	490961
12	20	60	8	33,30 40,63	490962
12	30	60	8	36,50 44,53	491649
13	20	60	8	34,80 42,46	490963
14	20	60	8	35,50 43,31	490964
15	20	60	8	37,80 46,12	490965
16	20	60	8	41,60 50,75	490966
16	30	65	8	42,40 51,73	490967
18	20	60	8	44,20 53,92	490968
18	30	65	8	44,70 54,53	490969
19	20	60	8	45,30 55,27	490970
20	20	60	8	45,50 55,51	490971
20	30	65	8	46,80 57,10	490972
22	20	60	8	48,60 59,29	490973
24	20	60	8	51,50 62,83	490974
25	20	60	8	57,10 69,66	490975
30	20	60	8	63,50 77,47	490976

** per giunzioni a pettine con VS 600 Festool, con eccezionale fedeltà nel diametro

Lunga durata anche in affondamento.

La fresa per scanalature HW è la scelta ideale per chi desidera ottenere risultati perfetti nei lavori di perforazione, creazione di scanalature e di battute ai bordi o di fresatura di fori allungati. Si caratterizza per precisione e per la lunga durata, e facilita l'operazione di inizio perforazione.

Tagliente applicato.

Dopo 60 forature in un piano cucina (profondità 30 mm): il tagliente presenta solo leggeri segni di usura.



Tagliente ricavato per affilatura.

Dopo 60 forature nel piano di lavoro della cucina (profondità 30 mm): tagliente spuntato.



Frese per scanalare HS monotagliente, Gambo 8 mm



D	NL	GL	s	Prezzo €*	Cod. prodotto
3	8	45	8	15,30 18,67	490941
4	15	48	8	15,30 18,67	490942
5	12	50	8	15,30 18,67	490943

Frese per scanalature, frese per scanalature elicoidali

Frese HW con taglienti di base, gambo 12 mm

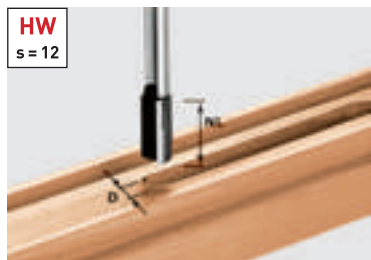

D	NL	GL	s	Prezzo €*	Cod. prodotto
10	35	90	12	56,50 68,93	491086
12	40	90	12	58,90 71,86	491087
13,2	35	85	12	74,70 91,13	493789
14	40	85	12	69,70 85,03	491088
14	50	100	12	89,20 108,82	491089
15	35	85	12	83,90 102,36	493790
16	45	90	12	72,00 87,84	491090
16	60	100	12	91,70 111,87	491091
18	45	90	12	77,20 94,18	491092
20	45	90	12	81,20 99,06	491093
22	45	90	12	87,20 106,38	491094
24	45	90	12	91,70 111,87	491095
30	35	90	12	122,70 149,69	491096

Frese per scanalature HW «Schall-Ex» e «Planet»

La soluzione ideale per chi deve applicare guarnizioni per porte automatiche in loco.

Misure utili Tipi di guarnizioni

Guarnizione	Larghezza (mm)	Profondità	Tipo di fresa
Planet HS	13,1	30	①
Schall-Ex L	14,8	32	②
Schall-Ex RD	14,8	28	②
Isolanti interni	12,0	40	③
Doppia tenuta	12,0	40	③
Schall-Ex Ultra	19,7	30	④

Frese a spirale HW in metallo duro con tagliente di base, Gambo 8 mm



D	NL	GL	s	Prezzo €*	Cod. prodotto
4	10	45	8	48,70 59,41	490977
6	21	50	8	51,30 62,59	490978
8	25	55	8	54,30 66,25	490979
10	30	60	8	63,50 77,47	490980

Frese a spirale con taglienti di base, Gambo 8 mm

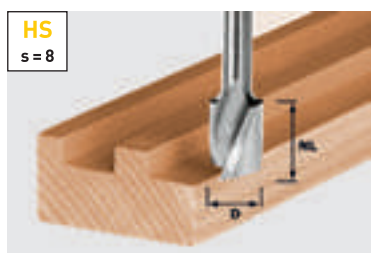

D	NL	GL	s	Prezzo €*	Cod. prodotto
6	21	50	8	25,00 30,50	490944**
8	19	50	8	19,20 23,42	490945
10	30	60	8	28,90 35,26	490946**
12	20	52	8	23,70 28,91	490947
14	20	52	8	26,20 31,96	490948
16	20	52	8	28,90 35,26	490949
18	25	57	8	33,30 40,63	490950
20	25	57	8	35,90 43,80	490951

** per giunzioni a pettine con VS 600 Festool, con eccezionale fedeltà nel diametro

I multitalenti.

La fresa elicoidale per scanalature HS e la fresa elicoidale per scanalature HW in metallo duro pieno: avanzano rapide per creare scanalature, bordi di battuta, fori ad asola e per perforare e fresare a copiatura. I trucioli sono asportati egregiamente dal tagliente a spirale, così da lasciare sempre pulita la scanalatura.



Box frese, frese a gradini, frese per scanalature a placchette reversibili

Box frese



Dotazione box frese

fresa per copiare a filo HW D12,7/NL25 KL,
punte per giunzioni HW D5 x 30 Z,
fresa per scanalature HW D10/20
con tagliente di foratura,
fresa per scanalature HW D18/30
con tagliente di foratura,
fresa a raggio concavo HW D16,7/R2 KL,
fresa a raggio concavo HW D25,5 R6,3 KL,
fresa a raggio concavo HW D31,7/R9,5 KL,
fresa a smussare HW D36/45Grad KL,
fresa a disco per scanalature HW D40 x 4,
fresa per incastri HW D13,8/15°

Prezzo €* Cod. prodotto

216,50 498979
264,13

Set di frese per professionisti.

Il box frese comprende dieci frese per le applicazioni più importanti e frequenti. Ne risulta così un vantaggio economico rispetto al singolo acquisto. Nel set frese, le singole frese sono facili da ritrovare e sono riposte in modo sicuro in un apposito contenitore trasparente.

Frese per gradini HW, Gambo 12 mm

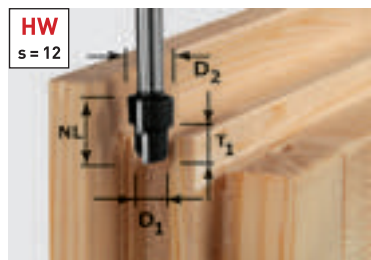

HW
s = 12

GL	D1	D2	NL	T1	s	Prezzo €*	Cod. prodotto
80	12,3	16,3	14	9,3	12	94,50 115,29	492713
80	12,3	20,3	14	9,3	12	99,50 121,39	492714

Una combinazione perfetta con il supporto di fresatura.

La fresa per gradini ed il supporto di fresatura Festool consentono di fresare in modo rapido e preciso scanalature frontali senza oscillazioni e sbandamenti nella battuta.

Frese per scanalare HW – con coltelli reversibili – con tagliente di base, Gambo 8 mm

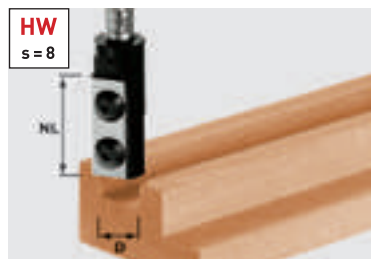

HW
s = 8

D	NL	GL	s	Prezzo €*	Cod. prodotto
8	20	50	8	98,30 119,93	491078
10	25	55	8	99,60 121,51	491079
12	30	61	8	102,50 125,05	491080
14	30	66	8	115,80 141,28	492715
16	30	70	8	113,10 137,98	492716
18	30	70	8	119,40 145,67	492717

La sua convenienza parla da sola.

I coltelli reversibili assicurano un'esecuzione precisa e alta fedeltà alle quote di fresatura, senza necessità di riaffilatura. Con il cambio rapido della lama si ha a disposizione uno strumento di fresatura sempre affilato e anche conveniente, visto che basta girare la piastrina reversibile.



Accessori per fresa per profilo con coltello HW a un tagliente con tagliente di base, Gambo 8 mm

Placchette di ricambio HW-WP 20x4,1x1,1 (4x) per fresa 491078	46,80 57,10	491386
Placchette di ricambio HW-WP 25x5,5x1,1 (4x) per fresa 491079	49,30 60,15	491387
Placchette di ricambio HW-WP 30x5,5x1,1 (4x) per fresa 491080, 492715	51,80 63,20	491388
Lama reversibile HW-WP 30x12x1,5 (4x) per frese 492716, 492717, 491081, 491120, coltello	63,50 77,47	491393
Placchette di ricambio HW-WP 7,6x12x1,5 (4x) Incisore per frese 492716, 492717, 491081, 491120	42,80 52,22	491390

Frese per scanalare HW – con coltelli reversibili – con tagliente di base, gambo 12 mm



HW
s = 12

D	NL	GL	s	Prezzo €*	Cod. prodotto
16	50	110	12	198,80 242,54	497454

Accessori per fresa per scanalare con coltello HM a un tagliente con tagliente di base, gambo 12 mm

Lama reversibile Wepla Set D 16 2+2 set di placchette di ricambio per fresa 497454	44,20 53,92	497458
--	-----------------------	--------

Fresa per scanalature a placchette reversibili, testa di fresatura per battenti, fresa per smussi a semicerchio

Frese per scanalare HW – con coltelli reversibili – con tagliente di base, attacco conico diretto

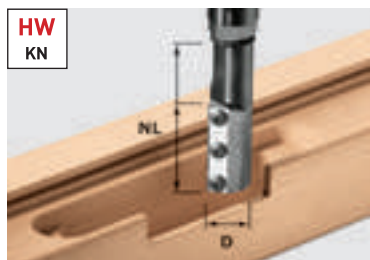

D	NL	GL	Prezzo €*	Cod. prodotto
20	50	110	211,00 257,42	497455
24	50	117	220,40 268,89	497456

Accessori per fresa per profilo con coltello HW a un tagliente con tagliente di base, attacco conico diretto

Lama reversibile Wepla Set D 20 2+2
set di placchette di ricambio per fresa
497455

48,70

59,41

497568

Lama reversibile Wepla Set D 24 2+2
set di placchette di ricambio per fresa
497456

45,50

55,51

497569

**Anello a copiare
KR-D 30,0/21,5/OF 2200**
per OF 2200, anello a copiare di
sicurezza extralungo D30, altezza 21mm
per l'impiego della fresa per scanalare
con placchette riaffilabili 497455
e 497456, D 30 mm, d 27 mm

31,70

38,67

497453

Per cerniere di telai e ante di porte.

La fresatrice a piastrina reversibile extra lunga è adatta per profondità di fresatura estreme, con attacco conico diretto con Ø 20 e 24 mm. Per lavorare in tutta sicurezza in combinazione con la fresatrice verticale OF 2200 e l'anello di copiatura extra lungo [cod. prodotto 497453].



Fresa per scanalature



Ø	NL	Prezzo €*	Cod. prodotto
50	30	122,60 149,57	489284

Accessori per testa di fresatura per battenti

Lama reversibile WP 30x12x1,5
per testa di fresatura per battenti,
Confezione 2 Pezzo

25,00

30,50

489286

Alberino fresa ASL20/OF1010
per OF 1010, necessario per alloggiare
la testa di fresatura per battenti FK D
50x30 (489284)

39,50

48,19

489285

Alberino fresa ASL20/OF1400-OF2200
per OF 1400, OF 2200, necessario per
alloggiare la testa di fresatura per
battenti FK D 50x30 (489284)

46,80

57,10

490131



Alberino fresa con attacco conico diretto

Fresa a semicerchio HW con cuscinetto guida, gambo 8 mm

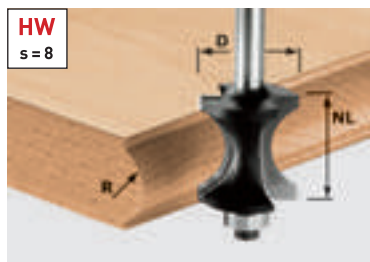

D	NL	GL	R	s	Prezzo €*	Cod. prodotto
27	28	70	12	8	76,20 92,96	491139

Accessori per fresa per smussi a semicerchio HW

Cuscinetto guida D12,7 (2x)
Ø 12,7 mm, Confezione 2 Pezzo

13,70

16,71

491383

Nessun lavoro a metà.

Nella decorazione dei bordi dei pannelli, la fresa per smussi a semicerchio HW esegue lavori completi. Ottimale per pannelli di legno incollato da 28 mm di spessore. Il suo cuscinetto a sfera di avvio guida la fresa direttamente sulla dima e consente di profilare anche le parti arcuate.

Fresa a raggio concavo, fresa ad asta, placchette reversibili-smusso-/frese per raggi

Frese a raggio HW con cuscinetto guida, gambo 8 mm



** con cuscinetti a sfera Ø 12,7 mm e Ø 9,5 mm compresi nella dotazione

D	NL	GL	R	s	Prezzo €*	Cod. prodotto
16,7	9	49	2	8	52,50 64,05	491009 **
19,1	10	50	3	8	53,20 64,90	491010 **
20,7	11	51	4	8	53,80 65,64	491011 **
22,7	12	52	5	8	54,30 66,25	491012 **
25,5	13,5	54	6,35	8	55,70 67,95	491013 **
28,7	15	55	8	8	57,80 70,52	491014 **
31,7	16,5	56	9,5	8	60,00 73,20	491015 **
38,1	19	59	12,7	8	66,10 80,64	491016 **
42,7	22	62	15	8	69,90 85,28	491017 **

Accessori per fresa a raggio concavo HW

Cuscinetto guida D12,7 (2x) Ø 12,7 mm, Confezione 2 Pezzo	13,70 16,71	491383
Cuscinetto guida D9,53 (2x) Ø 9,53 mm, Confezione 2 Pezzo	24,50 29,89	491382

Un attrezzo, doppio vantaggio.



Con cuscinetto a sfera Ø 12,7 mm per smussare



Con cuscinetto a sfera Ø 9,5 mm per frese ad asta

Frese a raggio HW con cuscinetto guida, gambo 12 mm



D	NL	GL	R	s	Prezzo €*	Cod. prodotto
63	32	82	25	12	128,70 157,01	491107

Accessori per fresa a raggio concavo HW

Cuscinetto guida D12,7 (2x) Ø 12,7 mm, Confezione 2 Pezzo	13,70 16,71	491383
Cuscinetto guida D9,53 (2x) Ø 9,53 mm, Confezione 2 Pezzo	24,50 29,89	491382

Frese a quartuccio HW, gambo 8 mm

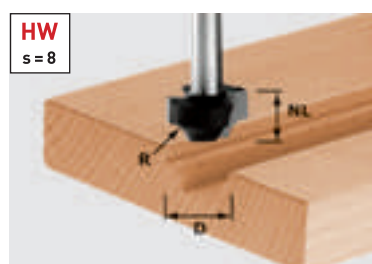

D	NL	GL	R	s	Prezzo €*	Cod. prodotto
17	10	40	3	8	48,70 59,41	491004
23	13	45	6	8	54,30 66,25	491007

Per creazioni decorative di falsi pannelli.

L'affilatura del tagliente primario rende possibile iniziare dal centro del mobile.

Frese a smussare/frese per raggi con placchette reversibili HW con cuscinetto di guida, Gambo 8 mm

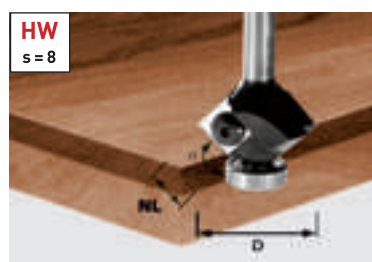

D	NL	GL	Alpha	s	Prezzo €*	Cod. prodotto
27	8	55	45	8	113,10 137,98	499807

Accessori per fresa per smussi con placchetta di ricambio HW

Cuscinetto guida D12,7 (2x) Ø 12,7 mm, Confezione 2 Pezzo	13,70 16,71	491383
Lama reversibile HW-WP 12x12x1,5 (4x)	38,80 47,34	491391

Calcoli precisi.

La fresa per smussi con piastrina reversibile HW è l'utensile ideale quando ciò che più conta è una durata elevata e un'ottima convenienza unite a una precisione costante. Con l'acquisto di una piastrina reversibile si ottengono quattro durate utili della fresa. Si riducono in tal modo i costi, essendo la piastrina reversibile.

Fresa a raggio concavo/a smussare, fresa a smussare

Frese a raggio HW con cuscinetto guida, Gambo 8 mm



D	NL	GL	R	Alpha	s	Prezzo €*	Cod. prodotto
23,1	19	60	6	30	8	80,20 97,84	491135



Frese a smussare con cuscinetto guida, Gambo 8 mm



D	NL	GL	Alpha	s	Prezzo €*	Cod. prodotto
18	11	50	15	8	50,50 61,61	499801
25,7	25,1	70	15	8	54,30 66,25	491132
25	11	50	30	8	51,40 62,71	499800
38,5	25,7	64	30	8	63,50 77,47	491133
26	7	48	45	8	54,50 66,49	499799
36	11,5	53	45	8	50,60 61,73	491025

Accessori per fresa a smussare HW

Cuscinetto guida D12,7 (2x) Ø 12,7 mm, Confezione 2 Pezzo	13,70 16,71	491383
---	-----------------------	--------

Una squadra imbattibile.

Grazie a queste frese con gambo è ora possibile riprodurre la famosa forma dei bordi prodotta industrialmente con una fresatrice verticale manuale. Grazie ad una perfetta congiunzione tra fresa a smussare e fresa per arrotondare con cuscinetto a sfera conico.



Fresa a smussare HW, Gambo 12 mm



D	NL	GL	Alpha	s	Prezzo €*	Cod. prodotto
44	30	80	30	12	78,60 95,89	491101
55	20	76	45	12	87,20 106,38	491102

Accessori per fresa a smussare HW

Cuscinetto guida D12,7 (2x) Ø 12,7 mm, Confezione 2 Pezzo	13,70 16,71	491383
---	-----------------------	--------

Fresa per scanalature, fresa a raggio convesso

Fresa per scanalature con cuscinetto guida, Gambo 8 mm

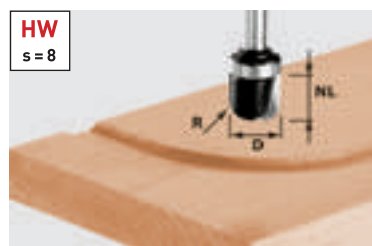

D	NL	GL	R	s	Prezzo €*	Cod. prodotto
19	16	53	6,4	8	80,20 97,84	490982

Accessori per fresa raggiata per scanalare HW

Cuscinetto guida D19 (2x) Ø 19 mm, Confezione 2 Pezzo	21,00 25,62	491396
---	-----------------------	--------

Fresare senza anello a copiare.

Le scanalature arcuate o rotonde possono essere fresate senza problemi con questo utensile e con l'ausilio di una dima 1:1. Il calcolo di curve e distanze, che richiedeva un certo tempo, non è più necessario.

Fresa raggiata per scanalare, Gambo 8 mm



D	NL	GL	R	s	Prezzo €*	Cod. prodotto
16	25	65	5	8	67,20 81,98	490981



Frese a raggio convesso HW, Gambo 8 mm

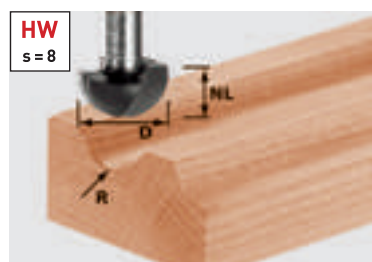

D	NL	GL	R	s	Prezzo €*	Cod. prodotto
8	8	38	4	8	30,10 36,72	490983
12,7	10	40	6,35	8	34,00 41,48	490984
16	11	41	8	8	37,80 46,12	490985
19,4	11	41	9,7	8	41,00 50,02	490986
25,4	14	44	12,7	8	46,00 56,12	490987

Frese a raggio convesso HW, gambo 12 mm

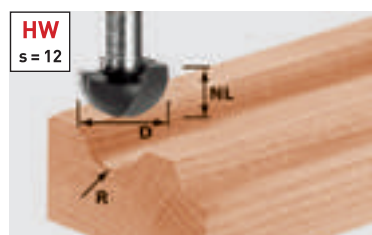

D	NL	GL	R	s	Prezzo €*	Cod. prodotto
30	20	60	15	12	82,70 100,89	491104
40	25	65	20	12	98,30 119,93	491105

Frese a raggio convesso HW con cuscinetto guida, gambo 8 mm

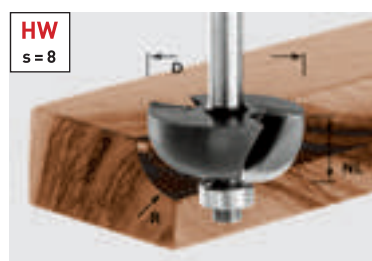

D	NL	GL	R	s	Prezzo €*	Cod. prodotto
25,5	12,7	54	6,35	8	46,80 57,10	491018
31,7	14,3	56	9,5	8	53,20 64,90	491020
38,1	16	57	12,7	8	61,00 74,42	491021

Accessori per fresa a raggio convesso HW

Cuscinetto guida D12,7 (2x) Ø 12,7 mm, Confezione 2 Pezzo	13,70 16,71	491383
---	-----------------------	--------

Fresa a filo, fresa a filo con pacchette reversibili, fresa a filo per smussi

Fresa per rifilare HW con cuscinetto guida, gambo 8 mm

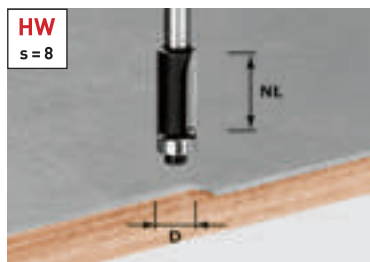

D	NL	GL	Alpha	s	Prezzo €*	Cod. prodotto
12,7	25	65	0	8	50,60 61,73	491027

Accessori per fresa a filo HW

Cuscinetto guida D12,7 (2x) Ø 12,7 mm, Confezione 2 Pezzo	13,70 16,71	491383
---	-----------------------	--------

Adatta per materiali sia spessi che sottili.

Grazie al grosso cuscinetto guida, la fresa con sagoma HW è l'utensile ideale per una fresatura a copiare 1:1 senza problemi.

Fresa per rifilare HW con cuscinetto guida, gambo 8 mm

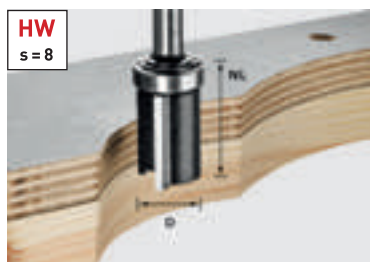

D	NL	GL	Alpha	s	Prezzo €*	Cod. prodotto
19,05	25	62	0	8	53,20 64,90	491028

Accessori per fresa a filo HW

Cuscinetto guida D19 (2x) Ø 19 mm, Confezione 2 Pezzo	21,00 25,62	491396
---	-----------------------	--------



Frese a smussare HW con coltelli reversibili e cuscinetto guida, gambo 8 mm

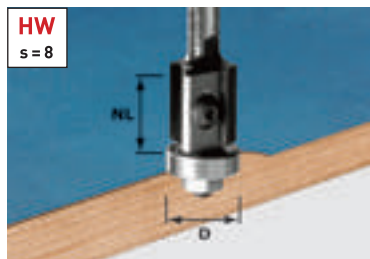

D	NL	GL	Alpha	s	Prezzo €*	Cod. prodotto
19	20	64	0	8	104,90 127,98	491082
19	12	52	0	8	113,10 137,98	499806

Accessori per fresa per smussi con placchetta di ricambio HW

Cuscinetto guida D19 (2x) Ø 19 mm, Confezione 2 Pezzo	19,50 23,79	491385
Lama reversibile HW-WP 20x12x1,5 (4x)	38,80 47,34	491392
Lama reversibile HW-WP 12x12x1,5 (4x)	38,80 47,34	491391

Precisione anche dopo l'affilatura.

Con le frese tradizionali, dopo la riaffilatura dei taglienti si riduce solitamente il diametro impostato sul cuscinetto a sfera. Ciò comporta la creazione di distanze nella fresatura a filo dei bordi. Con la fresa per smussi con placchetta di ricambio e con cuscinetto a sfere la precisione rimane costante.

Fresa per rifilare a smusso con cuscinetto guida, gambo 8 mm

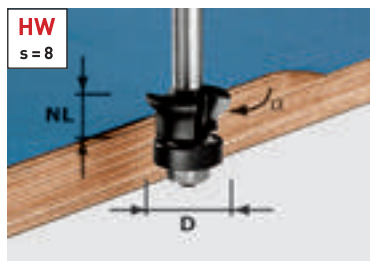

D	NL	GL	s	Prezzo €*	Cod. prodotto
24	11	54	8	39,70 48,43	491026

Un utensile - 3 impieghi.

per fresare a filo i rivestimenti sporgenti ad angolo retto, con uno smusso di 45° o entrambi in un'unica fase di lavoro. Il cuscinetto a sfere con incapsulamento sintetico non lascia tracce e preserva lo spigolo da danneggiamenti.



Fresa per forare, fresa per scanalature, fresa per maniglie/impugnature

Fresa per sfinestrare HW, gambo 8 mm



D	NL	GL	s	Prezzo €*	Cod. prodotto
8	19	65	8	27,40 33,43	491037

Innestare, fresare, fine.

Senza preforature, la fresa per sfinestrare si immerge direttamente nel materiale stratificato. Il contorno predisposto viene fresato a filo lungo la superficie di guida.

Fresa per battute con coltelli reversibili e cuscinetto guida, gambo 8 mm



D	NL	GL	s	Prezzo €*	Cod. prodotto
38	12	53,7	8	98,30 119,93	491085**

Versatilità eccezionale.

Sostituendo i cuscinetti a sfera si possono ottenere 5 profondità di battuta differenti con soltanto un corpo base.

Accessori per fresa per gradini con placchetta reversibile

Lama reversibile HW-WP 12x12x1,5 (4x)	38,80 47,34	491391
Cuscinetto guida D9,5/12,7/16/19/22 Ø 9,5; 12,7; 16; 19; 22 mm	55,30 67,47	491406

Profondità di battuta nelle frese per gradini con placchetta reversibile (con cuscinetto a sfera)

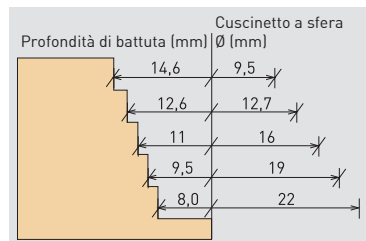

** Dotazione: set di cuscinetti a sfera da Ø 9,5 mm a Ø 22 mm

Fresa per battente con cuscinetto guida, gambo 8 mm

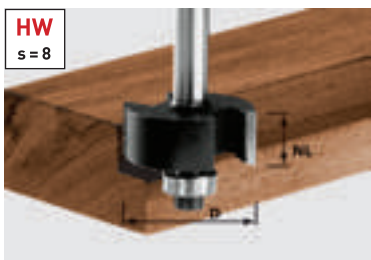

D	NL	GL	T1	s	Prezzo €*	Cod. prodotto
31,7	12,7	54	9,5	8	48,70 59,41	491022***

Profondità di battuta con fresa per gradini HW (con cuscinetto a sfera)

Accessori per fresa per gradini HW

Cuscinetto guida D12,7 (2x) Ø 12,7 mm, Confezione 2 Pezzo	13,70 16,71	491383
Cuscinetto guida D9,5/12,7/16/19/22 Ø 9,5; 12,7; 16; 19; 22 mm	55,30 67,47	491406

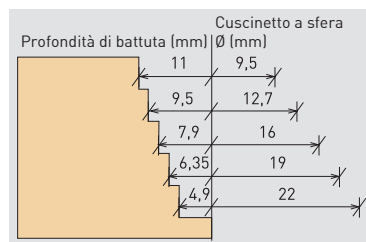

*** Dotazione: 1 cuscinetto a sfera Ø 12,7 mm con profondità battuta 9,5 mm

Fresa per maniglie con cuscinetto guida, gambo 8 mm



D	NL	GL	R	s	Prezzo €*	Cod. prodotto
19	19	68	16	8	80,20 97,84	491033

Accessori per fresa per maniglie HW

Cuscinetto guida D19 (2x) Ø 19 mm, Confezione 2 Pezzo	21,00 25,62	491396
---	-----------------------	--------

Fresa per impugnature HW, gambo 8 mm

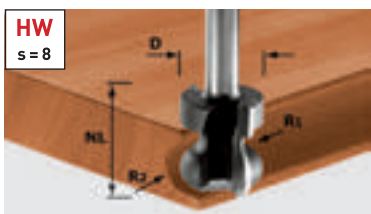

R1	R2	D	NL	GL	s	Prezzo €*	Cod. prodotto
2,5	6	22	16	59	8	75,50 92,11	491140



Fresa per giunzioni a coda di rondine, fresa per giunzioni

Frese per incastri a coda di rondine con rasanti, gambo 8 mm



HW
s = 8

D	NL	GL	Alpha	s	Prezzo €*	Cod. prodotto
14,3	13,5	46	15	8	44,10 53,80	490990

Perfetto per gli incastri a coda di rondine.

Con il sistema perfettamente armonizzato composto dalla fresatrice, dalle dime e dalle frese è possibile ottenere in pochi attimi incastri a coda di rondine aperti o chiusi

Frese per giunzioni a coda di rondine, gambo 8 mm

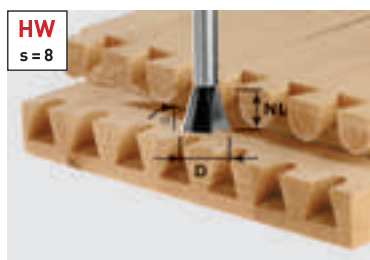

HW
s = 8

D	NL	GL	Alpha	s	Prezzo €*	Cod. prodotto
13,8	13,5	46	15	8	37,80 46,12	490992 **
16	13,5	46	15	8	45,50 55,51	490993 **
20	17	49	15	8	42,80 52,22	490996 **
14,3	16	50	10	8	39,40 48,07	491164 ***
20	26	58	10	8	45,80 55,88	491165 ***



Frese per giunzioni a coda di rondine, gambo 8 mm



HS
s = 8

D	NL	GL	Alpha	s	Prezzo €*	Cod. prodotto
13,8	13,5	46	15	8	21,60 26,35	490991 **
20	17	49	15	8	32,40 39,53	490995 **

Per l'impiego con il sistema di giunzioni VS 600:
** per incastri a coda di rondine semicoperte
*** per incastri a coda di rondine aperte



Fresa per giunzioni HW, gambo 8 mm



HW
s = 8

D	NL	GL	s	Prezzo €*	Cod. prodotto
34	32	62	8	85,30 104,07	491034

Tabella di regolazione per frese per giunzioni incollate

Spessore del legno (1)	Altezza misura Y (2)	Battuta misura X (3)
12	9,2	8,8
13	9,7	9,3
14	10,2	9,8
15	10,7	10,3
16	11,2	10,8
17	11,7	11,3
18	12,2	11,8
19	12,7	12,3
20	13,2	12,8
21	13,7	13,3

Fresa per giunzioni inclinate HW, gambo 12 mm

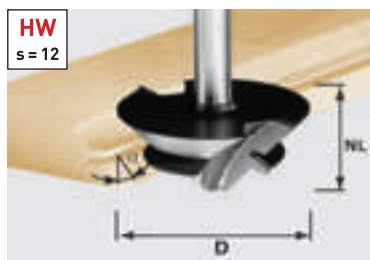

HW
s = 12

D	NL	GL	Alpha	s	Prezzo €*	Cod. prodotto
△ 64	27	67	45	12	149,70 182,63	492709

△ n max. 22.000

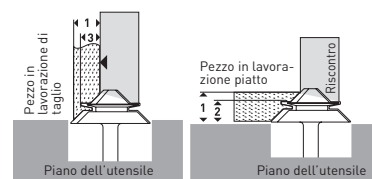

Dato che entrambi i pezzi da incollare devono essere lavorati in una sola passata di fresatura, la regolazione della fresatrice per incollaggi obliqua necessita di una regolazione precisa del riscontro di fresatura e dell'altezza del piano. A tal fine sono disponibili il grafico e la tabella di regolazione in alto. Potrebbe essere necessario un aggiustamento della regolazione!

Frese a scanalare V, fresa per cartongesso

Frese a scanalare V, gambo 8 mm

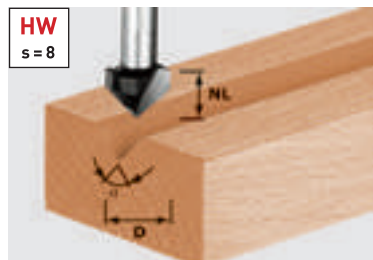

D	NL	GL	Alpha	s	Prezzo €*	Cod. prodotto
14	7	50	90	8	34,00 41,48	490999

Ideale per fughe decorative.

La fresa per scanalare a V è la scelta giusta per fughe decorative negli elementi a filo – ad es. telai di porte, giunzioni di telai ed elementi di mobili.

Frese a scanalare V, gambo 8 mm

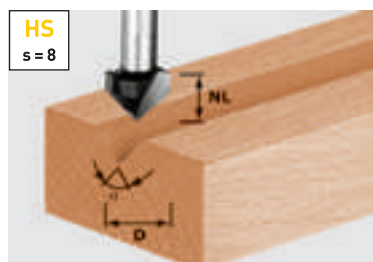

D	NL	GL	Alpha	s	Prezzo €*	Cod. prodotto
14	7	50	90	8	15,80 19,28	490998
11	9,5	50	60	8	14,70 17,93	490997

Frese per scanalature a V, per la lavorazione di pannelli in alluminio compositi, gambo 8 mm

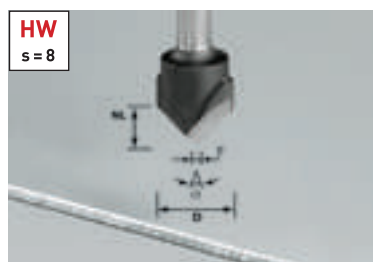

D	NL	GL	Alpha	s	Prezzo €*	Cod. prodotto
18	3,3	59	135	8	63,50 77,47	491443
18	8	59	90	8	63,50 77,47	491444

Fresatura di pannelli compositi di alluminio.

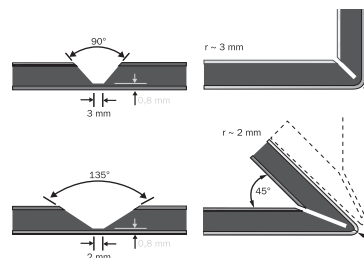

Frese per cartongesso HW, gambo 8 mm



D	NL	GL	Alpha	s	Prezzo €*	Cod. prodotto
12,5	14	55	45	8	45,50 55,51	491000**
32	16	49	90	8	59,60 72,71	491001

Fresare e piegare anziché incollare e stuccare

In aggiunta alla fresa di 90° per cartongesso è disponibile una fresa di 45° per una semplice connessione di angoli di 45°.

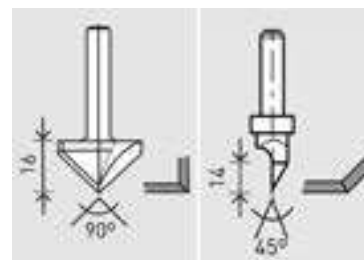

Fresa per cartongesso 90° (cod. prodotto 491001)

Fresa per cartongesso 45° (cod. prodotto 491000)

** utensile con un tagliente

Fresa a disco per scanalature, fresa per forare

Fresa a disco per scanalature HW, gambo 8 mm

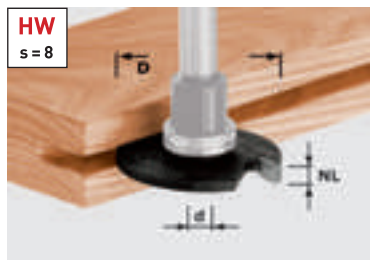

D	d	NL	Prezzo €*	Cod. prodotto
40	6	1,5	19,70 24,03	491038
40	6	2	20,90 25,50	491040
40	6	2,5	21,30 25,99	491056
40	6	3	22,10 26,96	491057
40	6	3,5	22,40 27,33	491058
40	6	4	22,90 27,94	491059
40	6	5	23,60 28,79	491060

Per l'uso della fresa a disco per scanalature da 1,5 mm a 5 mm di larghezza della scanalatura sono disponibili 3 diversi mandrini portafresa.

Il mandrino portafresa 1 è dotato di codolo fisso non adatto come superficie di avvio (pericolo d'incendio). Pertanto, questo mandrino portafresa è adatto soltanto ai lavori con riscontro laterale.

Il mandrino portafresa 2 è dotato di cuscinetto a sfera da 16 mm (sopra la scanalatrice a dischi), che serve da superficie di avvio. Con questo mandrino portafresa si può ottenere, con scanalatrici a disco da 40 mm, una profondità di scanalatura di 12 mm.

Il mandrino portafresa 3 è dotato di cuscinetto a sfera da 28 mm (sopra la scanalatrice a disco), che serve da superficie di avvio. Con questo mandrino portafresa, utilizzando scanalatrici a disco da 40 mm, si ottiene una profondità di scanalatura di 6 mm.

Mandrini portafresa per fresa a disco per scanalature HW, gambo 8 mm



D	d	GL	CS	Prezzo €*	Cod. prodotto
14	6	49	①	19,40 23,67	499805
16	6	43	16	25,20 30,74	499803
28	6	45	28	40,00 48,80	499804

Accessori per frese, gambo 8 mm

Cuscinetto guida D16 (2x) Ø 16 mm, Confezione 2 Pezzo	②	23,50 28,67	491384
Cuscinetto guida D28 (2x) Ø 28 mm, Confezione 2 Pezzo		25,60 31,23	491397



Guarnizioni per porte.

Con il mandrino portafresa a cuscinetto D 28 e una fresa a disco per scanalature sp. 4 mm è possibile effettuare la sede per l'inserimento delle guarnizioni sulle porte.



Punte per serramenti HW, con rompitruciolo HW, gambo 8 mm

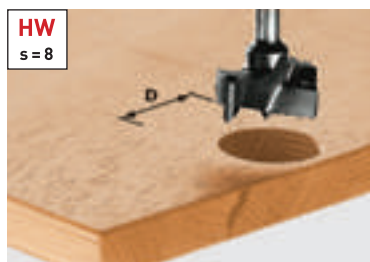

D	GL	s	Prezzo €*	Cod. prodotto
15	54,5	8	45,50 55,51	491070
20	54,5	8	53,20 64,90	491072
25	54,5	8	60,60 73,93	491073
30	54,5	8	66,00 80,52	491075
34	54,5	8	67,10 81,86	491076
35	54,5	8	67,90 82,84	491077

Su misura nel sistema 32.

Il sistema di foratura in serie LR 32 consente una fresatura sorprendentemente semplice di serie di fori per scaffalature e doppi fondi. Anche i fori delle cerniere vengono inseriti su misura tra i fori passo 32.

Punta per tasselli/fori passanti, fresa a doppio raggio, fresa multiprofilo, fresa per scanalatura a T

Punte per giunzioni a spina HW, gambo 8 mm

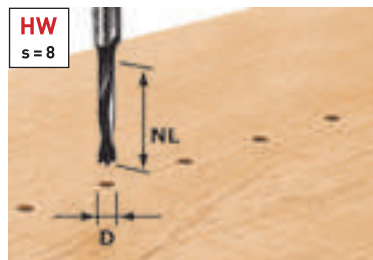

** senza spina di centraggio

D	NL	GL	s	Prezzo €*	Cod. prodotto
3	16	55	8	35,90 43,80	491065**
5	30	53,5	8	24,30 29,65	491066
6	30	53,5	8	25,00 30,50	491067
8	30	53,5	8	26,20 31,96	491068
10	30	53,5	8	28,90 35,26	491069

Un uso poliedrico.

La punta per giunzioni a spina HW è perfettamente idoneo a effettuare fori in serie e per l'uso con il sistema di giunzione VS 600.



Fresa per spine - foro passante HW, gambo 8 mm

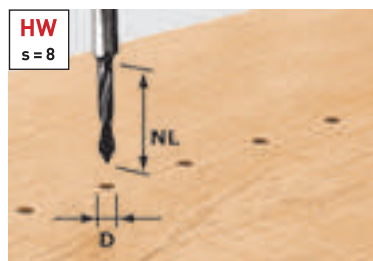

D	NL	GL	s	Prezzo €*	Cod. prodotto
5	30	53,5	8	29,40 35,87	491064



Frese a doppio raggio HW con cuscinetto guida, gambo 8 mm



D	NL	GL	R1	R2	s	Prezzo €*	Cod. prodotto
31,7	13	53	4	4	8	60,00 73,20	491029
38,1	19	59	6,35	6,35	8	68,40 83,45	491030

Accessori per fresa a doppio raggio

Cuscinetto guida D12,7 (2x) Ø 12,7 mm, Confezione 2 Pezzo	13,70 16,71	491383
--	-----------------------	--------

Fresa multiprofilo HW con cuscinetto guida, gambo 8 mm

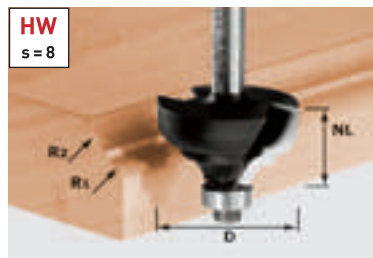

D	NL	GL	R	s	Prezzo €*	Cod. prodotto
36,7	21	61	6	8	73,70 89,91	491031

Accessori per fresa multiprofilo

Cuscinetto guida D12,7 (2x) Ø 12,7 mm, Confezione 2 Pezzo	13,70 16,71	491383
--	-----------------------	--------

Fresa a scanalare a T HW, gambo 8 mm

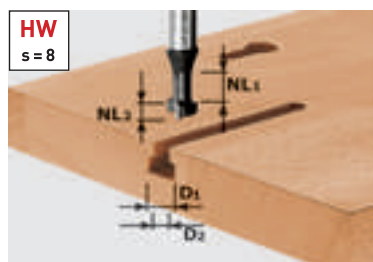

D1	D2	LU1	LU2	GL	s	Prezzo €*	Cod. prodotto
10,5	6	8	5	50	8	34,00 41,48	491035

Forte anche nei lavori speciali.

Per la fresatura di scanalature a T, di quadri e serrature nel legno massiccio e nei materiali pannellati.

Fresa a profilare, fresa per controprofili, fresa per scanalature a profilare

Fresa a profilare HW, gambo 8 mm



D	NL	GL	R1	R2	s	Prezzo €*	Cod. prodotto
42	13	50	6	12	8	75,10 91,62	491137



Fresa per controprofili e scanalatura HW con cuscinetto guida, gambo 8 mm



D	NL	B	R	s	Prezzo €*	Cod. prodotto
43	21	5	16	8	109,80 133,96	491130

Accessori per fresa per controprofili

Cuscinetto guida D16 (2x) Ø 16 mm, Confezione 2 Pezzo	23,50 28,67	491384
---	----------------	--------

Telai di porte con controprofilo e riempimenti.

Che vi decidiate per profili tradizionali o forme moderne, la registrazione degli anelli di fresatura risulta assai semplice con i cuscinetti di guida.

Fresa per controprofili HW con cuscinetto guida, gambo 8 mm

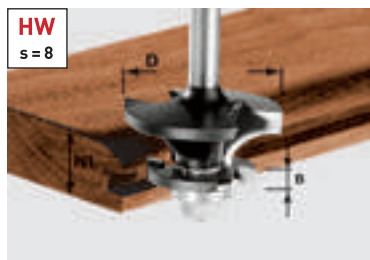

D	NL	B	R	s	Prezzo €*	Cod. prodotto
43	21	5	16	8	109,80 133,96	491129

Accessori per fresa controprofili e scanalatura HW

Cuscinetto guida D16 (2x) Ø 16 mm, Confezione 2 Pezzo	23,50 28,67	491384
---	----------------	--------

Frese per incastri e profili HW con cuscinetto guida, gambo 8 mm

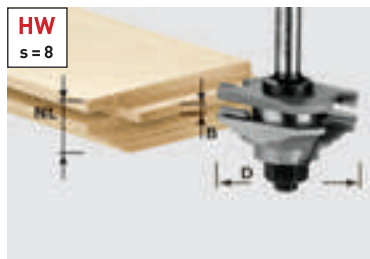

D	NL	B	R	s	Prezzo €*	Cod. prodotto
46	20	4	22	8	185,80 226,68	490643

Per facciate di mobili classiche.

Con questi nuovi set di utensili si fresano le classiche porte a telaio in diversi stili. Gli utensili in metallo duro a due taglienti permettono di fresare in modo pulito e uniforme.

Frese per scanalature e profili HW con cuscinetto guida, gambo 8 mm



D	NL	B	R	s	Prezzo €*	Cod. prodotto
46	20	4	22	8	185,80 226,68	490645



* Prezzi consigliati dal costruttore, non vincolanti. I prezzi del rivenditore potrebbero risultare differenti.
IVA esclusa. | IVA inclusa.

Fresa a spianare, fresa per corrimani, fresa per alluminio

Frese per spianare HW, gambo 8 mm



D	NL	GL	R	s	Prezzo €*	Cod. prodotto
42,7	13	50	6	8	72,40 88,33	491138

Controprofili e svasature con un utensile.

Con questo utensile si fresano riempimenti e telai. Utilizzato con una fresa per scanalature a disco si possono ottenere pannelli frontali completi.



Frese per spianare HW, gambo 12 mm

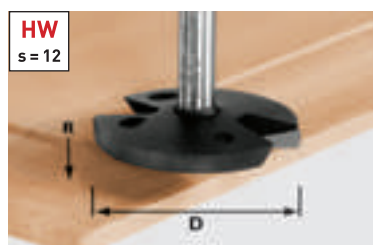

D	NL	GL	R	s	Prezzo €*	Cod. prodotto
△ 68	14	58	35	12	143,40 174,95	492712
△ n max. 22.000						



Fresa di assottigliamento con cuscinetto a sfera: per appiattimenti consistenti.

Fresa per corrimano HW, gambo 12 mm

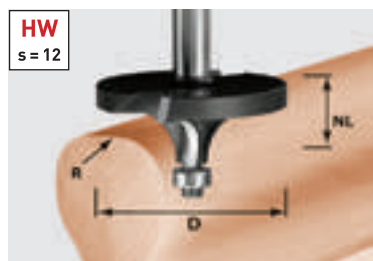

D	NL	R	s	Prezzo €*	Cod. prodotto
△ 64	26	16	12	137,10 167,26	492710
△ n max. 22.000					

Accessori per fresa per corrimano HW

Cuscinetto guida D12,7 (2x) Ø 12,7 mm, Confezione 2 Pezzo	13,70 16,71	491383
--	-----------------------	--------

Fresatrici da banco TF 2200

Il CMS con la fresatrice verticale OF 2200 è perfettamente adatta per sezioni di asportazione del truciolo estese e offre una base stabile durante la fresatura.

Fresa per corrimano profilo HW, gambo 12 mm

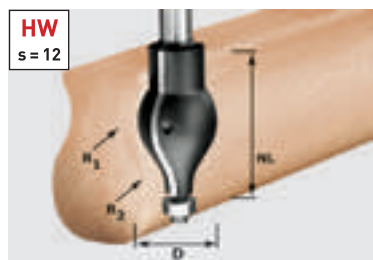

D	NL	R1	R2	s	Prezzo €*	Cod. prodotto
△ 32	57	20	16	12	129,80 158,36	492711
△ n max. 22.000						

Accessori per fresa per corrimano HW

Cuscinetto guida D12,7 (2x) Ø 12,7 mm, Confezione 2 Pezzo	13,70 16,71	491383
--	-----------------------	--------



Fresa per alluminio HS, gambo 8 mm

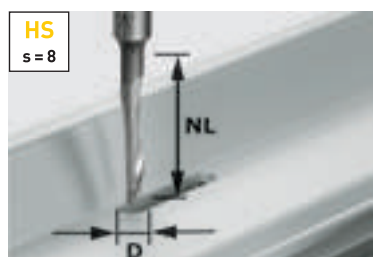

D	NL	GL	s	Prezzo €*	Cod. prodotto
5	23	65	8	15,80 19,28	491036

La specialista per l'alluminio.

La fresa per alluminio HS è adatta per fresare scanalature per scoli dell'acqua in profilati di alluminio con spessore fino a 2 mm.

Fresa per incisioni

Frese per incisioni, gambo 8 mm

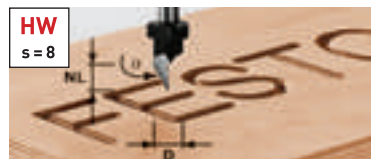

D	NL	GL	Alpha	s	Prezzo €*	Cod. prodotto
11	9,5	55	60	8	45,50 55,51	491003



D	NL	GL	Alpha	s	Prezzo €*	Cod. prodotto
11	9,5	55	60	8	36,50 44,53	491002

Frese per OFK 500 e fresatrice per stucchi KF 5

Fresa a raggio concavo, senza cuscinetto a sfera

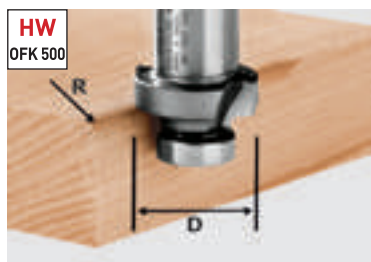

D	R	Prezzo €*	Cod. prodotto
27	2	60,80 74,18	490092
27	3	60,80 74,18	490093
27	4	65,90 80,40	490094
27	5	71,10 86,74	490095
27	6	71,10 86,74	490096



Arrotondare listelli incollati in plastica o legno massello.

Accessori per frese OFK 500

Cuscinetto guida KLS-D 15,8-OFK per frese 490090, 490091, 490092, 490093, 490094, 490095, 490096, 491533, con vite di fissaggio	19,10 23,30	490249
---	-----------------------	--------

Fresa per smussi, senza cuscinetto a sfera



D	Alpha	Prezzo €*	Cod. prodotto
27	60	54,40 66,37	491533
27	45	54,40 66,37	490090
27	30	54,40 66,37	490091



Smussare listelli incollati in plastica o legno massiccio.

Accessori per frese OFK 500

Cuscinetto guida KLS-D 15,8-OFK per frese 490090, 490091, 490092, 490093, 490094, 490095, 490096, 491533, con vite di fissaggio	19,10 23,30	490249
---	-----------------------	--------

Rifilatore, con cuscinetto guida

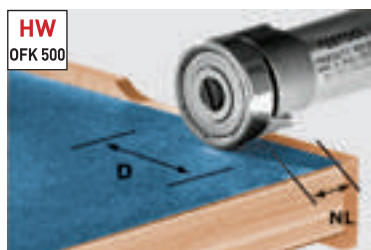

D	NL	s	Prezzo €*	Cod. prodotto
22	8	8	68,00 82,96	490565
22	8	8	54,40 66,37	490085**

Accessori per frese OFK 500

Cuscinetto guida KLS-D22-OFK per le frese 490085, con vite di fissaggio	21,60 26,35	490250
---	-----------------------	--------



Fresatura a filo di listelli in plastica o in legno massiccio.

** Fresa a filo, senza cuscinetto a sfera

* Prezzi consigliati dal costruttore, non vincolanti. I prezzi del rivenditore potrebbero risultare differenti.
IVA esclusa. I IVA inclusa.

Frese per OFK 700 e MFK 700

Fresa a filo con placchette non riaffilabili HW, Gambo 8 mm

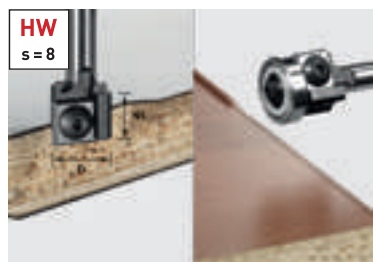

D	NL	GL	Alpha	s	Prezzo €*	Cod. prodotto
19	12	52	0	8	113,10 137,98	499806

Accessori per fresa a filo con placchette non riaffilabili

Lama reversibile HW-WP 12x12x1,5 (4x)	38,80 47,34	491391
Cuscinetto guida D19 (2x) Ø 19 mm, Confezione 2 Pezzo	19,50 23,79	491385

Utilizzabile con o senza cuscinetto a sfere.

Il sistema di serraggio con cuscinetti a sfere di nuova progettazione consente di utilizzare le frese per bordi con o senza cuscinetto guida. Pertanto si possono utilizzare tutti gli attrezzi con cuscinetto a sfere sull'utensile o, come nel caso della OFK 700, con un sistema di guida esterno.

Fresa a smussare con placchette non riaffilabili HW, Gambo 8 mm



D	NL	GL	Alpha	s	Prezzo €*	Cod. prodotto
27	8	55	45	8	113,10 137,98	499807

Accessori per fresa a smussare con piastra reversibile HW

Cuscinetto guida D12,7 (2x) Ø 12,7 mm, Confezione 2 Pezzo	13,70 16,71	491383
Lama reversibile HW-WP 12x12x1,5 (4x)	38,80 47,34	491391



Fresa a smussare HW, Gambo 8 mm



D	NL	GL	Alpha	s	Prezzo €*	Cod. prodotto
18	11	50	15	8	50,50 61,61	499801
25	11	50	30	8	51,40 62,71	499800
26	7	48	45	8	54,50 66,49	499799

Accessori per fresa a smussare HW

Cuscinetto guida D12,7 (2x) Ø 12,7 mm, Confezione 2 Pezzo	13,70 16,71	491383
---	-----------------------	--------



Fresa a raggio concavo HW, Gambo 8 mm



D	NL	GL	R	s	Prezzo €*	Cod. prodotto
20	2,2	47	2	8	58,10 70,88	499798
22	3,2	48	3	8	59,10 72,10	499797

Accessori per fresa a raggio concavo HW

Cuscinetto guida D12,7 (2x) Ø 12,7 mm, Confezione 2 Pezzo	13,70 16,71	491383
---	-----------------------	--------



Piano di fresatura 0° per lavori di fresatura fedeli alle quote angolari. Cod. prodotto 491427.

Frese per OFK 700 e MFK 700

Placchette reversibili per fresa a raggio concavo

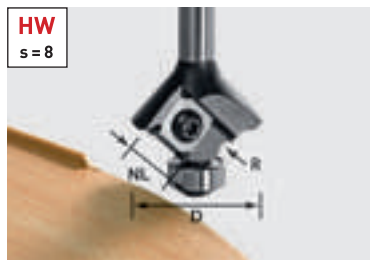

D	NL	GL	R	s	Prezzo €*	Cod. prodotto
28	3	55	1	8	126,10 153,84	499811
28	3	55	1,5	8	126,10 153,84	499810
28	3	55	2	8	126,10 153,84	499809
28	3	55	3	8	126,10 153,84	499808

Accessori per fresa a raggio concavo HW con coltelli reversibili

Coltello di ricambio HW-WP R3 D28 KL12,70FK per fresa a raggio concavo Wepla 499808, piastrine reversibili con 4 taglienti, R 3 mm, Ø 28 mm, Cuscinetto 12,7 mm	73,00 89,06	500369
Coltello di ricambio HW-WP R2 D28 KL12,70FK per fresa a raggio concavo Wepla 499809, piastrine reversibili con 4 taglienti, Cuscinetto 12,7 mm, Ø 28 mm, R 2 mm	73,00 89,06	500370
Coltello di ricambio HW-WP R1,5 D28 KL12,70FK per fresa a raggio concavo Wepla 499810, piastrine reversibili con 4 taglienti, Cuscinetto 12,7 mm, Ø 28 mm, R 1,5 mm	73,00 89,06	500371
Coltello di ricambio HW-WP R1 D28 KL12,70FK per fresa a raggio concavo Wepla 499811, piastrine reversibili con 4 taglienti, Cuscinetto 12,7 mm, Ø 28 mm, R 1 mm	73,00 89,06	500372
Cuscinetto guida D12,7 (2x) Ø 12,7 mm, Confezione 2 Pezzo	13,70 16,71	491383

Per fresare i bordi, l'ideale è: rifilatore MFK 700 Basic con freno del cuscinetto a sfera elastico e deviazione dei trucioli appositamente studiata per una lavorazione priva di striature anche di bordi delicati.



Fresa per copiare a filo HW, Gambo 8 mm



D	NL	GL	s	Prezzo €*	Cod. prodotto
19	16	46	8	42,40 51,73	491666



In particolare per la fresatura di scanalature per bordi nervati è disponibile a pagina 241 un vasto programma di frese per scanalature a disco. Per questo utilizzo è necessario l'apposito mandrino.

La fresa per superfici piane HW per il rifilatore modulare MFK 700 EQ/B-Plus, Gambo 8 mm



D	NL	GL	Alpha	s	Prezzo €*	Cod. prodotto
28	7	40	15	8	85,10 103,82	500368



Fresa speciale per materiali minerali

Frese a tazza HW con cuscinetto a sfera, Gambo 12 mm



D	NL	R	Alpha	s	Prezzo €*	Cod. prodotto
45	25	6,35	6	12	123,30 150,43	492671

Accessori per fresa a tazza con cuscinetto di guida

Cuscinetto guida D21,1/6° per fresa 6°, Ø 21,1 mm	25,40 30,99	493061
Cuscinetto guida D12,7 Alpha 6°, Ø 12,7 mm	18,20 22,20	491398

Semplicemente geniale.

Quando il tagliente non è più preciso rispetto al cuscinetto a seguito della riaffilatura, è possibile registrare il raccordo con il tagliente della fresa spostando il cuscinetto a sfera assiale. In tal modo le frese a tazza Festool possono essere utilizzate a lungo.



Cuscinetto a sfera mobile in direzione assiale nella fresa a tazza



Fresa piana HW, Gambo 12 mm



D	NL	R	s	Prezzo €*	Cod. prodotto
52	7,3	1,5	12	93,30 113,83	492701

Adatta a qualsiasi occorrenza.

Con la fresa piana è possibile effettuare ribassi di bordi senza problemi: ad esempio per creare incassi



Fresa per scanalare HW, Gambo 12 mm

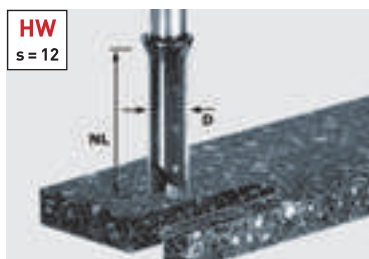

D	NL	GL	s	Prezzo €*	Cod. prodotto
14	45	105	12	196,10 239,24	491110**

Accessori per fresa per scanalare con placchette non riaffilabili

Lama reversibile HM-WP 50x5,5x1,1 (4x)	89,10 108,70	491389
---	------------------------	--------

** anche per l'uso con OF 2200 e la dima di fresatura da piano di lavoro APS 900

Sicurezza contro le rotture e lavori puliti.

Le frese in metallo duro pieno a spirale per scanalare sono prodotte da barre di metallo duro sviluppate appositamente per la lavorazione dei materiali minerali e si caratterizzano per l'elevata resistenza alla rottura.

Fresa speciale per materiali minerali

Frese a spirale per scanalare HW per sgrossatura e finitura, Gambo 12 mm

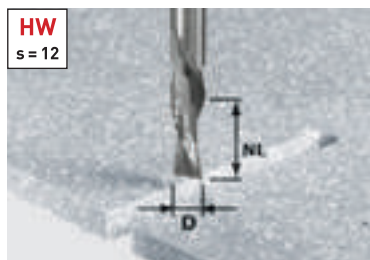

HW
s = 12

D	NL	GL	s	Prezzo €*	Cod. prodotto
12	42	87	12	138,50 168,97	492656

Per una lavorazione veloce.

Frese il metallo duro pieno per la fresatura rapida di aperture, ad es. per lavabo.



Frese a smussare HW con coltelli reversibili e cuscinetto guida, Gambo 12 mm

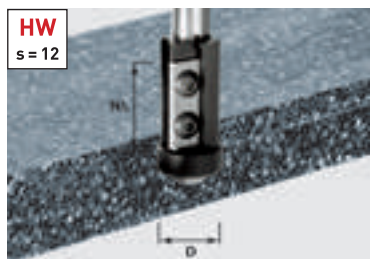

HW
s = 12

D	NL	GL	s	Prezzo €*	Cod. prodotto
21	30	89	12	135,90 165,80	491120

Accessori per fresa a filo con placchette non riaffilabili

Lama reversibile HW-WP 30x12x1,5 (4x) per frese 492716, 492717, 491081, 491120, coltello	63,50 77,47	491393
--	-----------------------	--------

Cuscinetto guida D21-15,88 (2x) Ø 21 mm, Confezione 2 Pezzo	48,30 58,93	491408
---	-----------------------	--------

Esatta e duratura.

I materiali minerali richiedono dai taglienti qualcosa di unico. Inoltre, nel lavoro con cuscinetto a sfera è indispensabile il costante accordo tra tagliente e cuscinetto a sfera. Perciò utensili con coltelli e reversibili qui si rendono particolarmente convenienti.



Frese per rifilare con cuscinetto inferiore, Gambo 12 mm

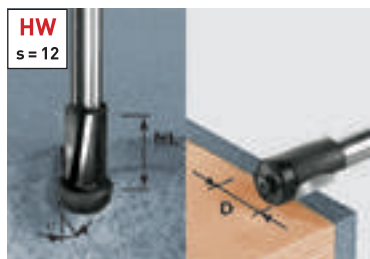

HW
s = 12

D	NL	s	Prezzo €*	Cod. prodotto
19	25	12	83,40 101,75	492661

Accessori per fresa rifilare con cuscinetto inferiore

Cuscinetto guida D19 Ø 19 mm	23,10 28,18	493055
--	-----------------------	--------

Cuscinetto guida D22/11° Ø 22 mm	26,40 32,21	493056
--	-----------------------	--------

Due in uno.

Fresatura a filo di intarsi o fresatura con uno smusso di 11° di sporgenze per lavabi incassati: entrambe le lavorazioni sono possibili sostituendo il cuscinetto a sfera compreso nella dotazione.



entrambi i cuscinetti a sfera di ricambio compresi nella dotazione

09 Sistema di giunzione DOMINO





244 Fresatrici per giunzioni
DOMINO

247 Sistema di giunzione
DOMINO



247 Tasselli
DOMINO

Giunzioni più precise.

Le fresatrici per giunzioni DOMINO.

Unica nel suo genere per gli utensili manuali e brevettata da Festool: il movimento di fresatura delle fresatrici DOMINO. Il contemporaneo movimento rotatorio e pendolare della fresa consente una lavorazione scorrevole e una foratura senza bruciature. Grazie al movimento pendolare, le frese non si surriscaldano e questo ne aumenta enormemente la durata.

Fresatrice per giunzioni **DF 500 Q-Plus**

DOMINO DF 500 è particolarmente maneggevole e offre possibilità di giunzioni praticamente illimitate. Che si tratti di assemblare pannelli o mobili, di giunzioni facili di cornici o telai – la DF 500 convince per la massima precisione e flessibilità nonché la pratica maneggevolezza.



Fresatrice per giunzioni **DF 700 EQ-Plus**

Si adatta alle esigenze del pezzo in lavorazione e non viceversa: DOMINO XL. Rapido, semplice da utilizzare, preciso ed estremamente stabile – con tempi di preparazione decisamente più brevi e risparmio di tempo fino al 50% rispetto alle macchine stazionarie. Grazie a ciò, il tassello DOMINO XL è ideale per la costruzioni di mobili e porte e per la realizzazione di giunzioni nel legno massiccio in opere edili.



Innovativo sistema di battute

Uno dei grossi vantaggi, nell'ottica del risparmio di tempo, che si ha lavorando con le frese per giunzioni DOMINO, risulta dal fatto che non è necessaria alcuna laboriosa misurazione e marcatura – il posizionamento rapido e preciso con la DOMINO DF 500 avviene semplicemente tramite il nottolino di battuta, nella DF 700 tramite spine di arresto.



Impostazione dell'altezza di fresatura e dell'angolo

Regolazione rapida e precisa dell'altezza di fresatura e dell'angolo: per una fresatura orientabile precisa e per la lavorazione di materiali di diverso spessore. Con stadi di arresto e regolazione continua dell'angolo di fresatura.

Principio dell'asola

Allineamento preciso: il primo tassello DOMINO viene posizionato attraverso un'asola esatta, che successivamente viene adattata su asole più larghe con gioco – in questo modo, la giunzione è allineata in modo preciso. Il risultato è una giunzione stabile, resistente a torsioni fin dal primo tassello.



Risparmio di tempo in caso di profondità di fresatura ripetute

Con l'ausilio della leva di bloccaggio della DF 500 è possibile selezionare la profondità di fresatura desiderata. Sono possibili 12 mm, 15 mm, 20 mm, 25 mm e 28 mm. Con la DF 700 è possibile scegliere tra 15 e 70 mm e impostare liberamente due posizioni «da ricordare» grazie alla regolazione variabile della profondità di fresatura.

La soluzione giusta per ogni tipo di collegamento. Il sistema DOMINO.



Con le giunzioni DOMINO otterrete robusti collegamenti in modo semplice e veloce – e, se necessario, potrete separarli in qualsiasi momento. Ideale per collegamenti angolari, piani ed ora anche su lati intermedi o a serie di fori. E per una perfetta conclusione, sono disponibili anche cappucci in vari colori.

Ulteriori informazioni a pag. 247





Dati tecnici	DF 500	DF 700
Potenza (W)	420	720
Giri a vuoto (min ⁻¹)	25.500	21.000
Battuta di profondità fresa (mm)	12, 15, 20, 25, 28	15 – 70
Profondità di fresatura max. (mm)	28	70
Ø fresa DOMINO (mm)	4, 5, 6, 8, 10	8, 10, 12, 14
Regolazione in altezza fresa (mm)	5 – 30	10 – 50
Fresatura orientabile (°)	0 – 90	0 – 90
Ø attacco aspirazione polvere (mm)	27	27
Peso (kg)	3,2	5,2

Dotazione	Prezzo €*	Cod. prodotto
DF 500	Per tutte le varianti: fresa DOMINO D 5, Riscontro supplementare, chiave inglese da 8, Systainer SYS3 M 187	
 DF 500 Q-Plus	844,00 1.029,68	576413
 DF 500 Q-Set battuta per listelli, battuta diagonale	928,00 1.132,16	576420
DF 700		
 DF 700 EQ-Plus fresa DOMINO D 12, Riscontro supplementare, scatole di tasselli vuote, chiave inglese da 12, Systainer SYS3 M 437	1.168,00 1.424,96	576426

Creare collegamenti perfetti diventa semplice. Panoramica della linea DOMINO.

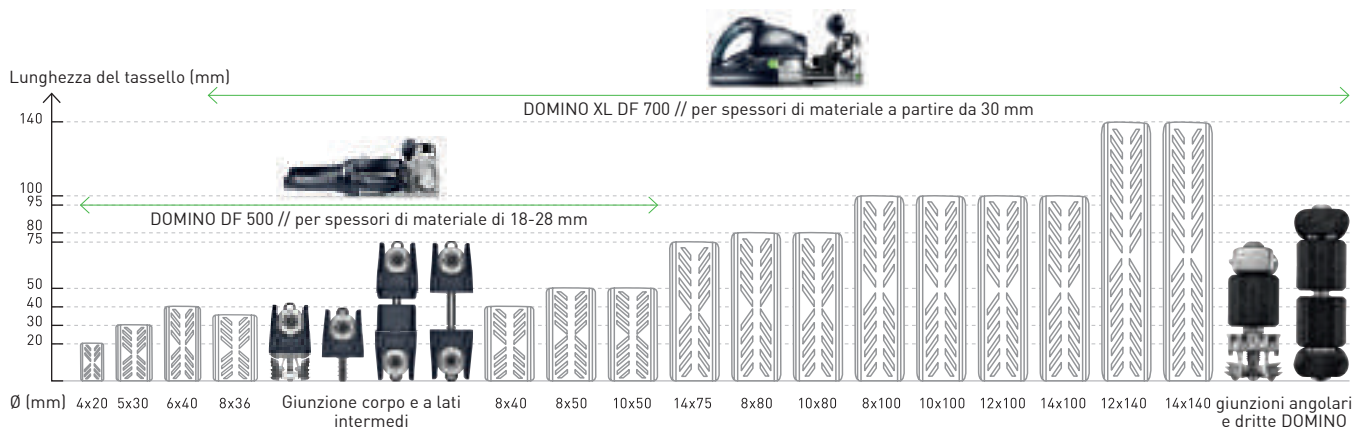

Ogni tipo di giunzione del legno ha i suoi vantaggi.
Il sistema di collegamento DOMINO li unisce tutti.

Tasselli DOMINO in faggio e in mogano Sipo



Silvicoltura responsabile: Tutti i tasselli DOMINO provengono dalla gestione responsabile delle foreste e da altre fonti controllate. Portano il sigillo del Forest Stewardship Council™ (FSC™), il che significa che tutte le stazioni lungo la catena di approvvigionamento sono certificate FSC. Cercate i prodotti etichettati FSC.



I tasselli DOMINO in mogano Sipo, resistenti alle intemperie ed alle infestazioni di insetti e muffe, sono ideali per ambienti esterni.

Giunzioni per corpo e mobilio per la fresatrice per giunzioni DOMINO DF 500



Giunzione ad angolo –
per la giunzione DOMINO/LR 32



Giunzione ad angolo –
per la giunzione DOMINO/DOMINO



Giunzione a lati intermedi –
per la giunzione DOMINO/LR 32



Giunzione a lati intermedi –
per la giunzione DOMINO/DOMINO

Giunzioni angolari e piane per la fresatrice per giunzioni DOMINO XL DF 700



Connessione ad angolo







Giunzioni dritte



Giunzioni dritte con clip di ampliamento –
specifico per materiali come ad esempio i piani di lavoro delle cucine

09 Sistema di giunzione DOMINO







Accessori fresatrice per giunzioni DF 500		Prezzo €*	Cod. prodotto
Fresa DOMINO Per tutte le varianti: per DF 500			
	D 4-NL 11 HW-DF 500 D 4 mm, NL 11 mm	39,10 47,70	495663
	D 5-NL 20 HW-DF 500 D 5 mm, NL 20 mm	33,30 40,63	493490
	D 6-NL 28 HW-DF 500 D 6 mm, NL 28 mm	34,10 41,60	493491
	D 8-NL 28 HW-DF 500 D 8 mm, NL 28 mm	35,50 43,31	493492
	D 10-NL 28 HW-DF 500 D 10 mm, NL 28 mm	39,80 48,56	493493
	Battuta diagonale QA-DF 500/700 per DF 500 e DF 700, per fori distanziati passo 100 – 205 mm, in dotazione: una battuta diagonale sinistra e una destra, per l'esatto posizionamento delle fresature a una distanza dal margine di 100 – 205 mm	53,70 65,51	498590
	Battuta per listelli LA-DF 500/700 per DF 500 e DF 700, per listelli con larghezza 22 – 70 mm	50,60 61,73	493487
	Battuta circolare RA DF 500/700 per DF 500 e DF 700, per tondini di legno da 35 – 60 mm, per la fresatura precisa di assi tondeggianti Ø 35 – 60 mm	42,40 51,73	494847
	Riscontro supplementare ZA-DF 500 per DF 500 e DF 700, ampliamento dell'appoggio e riscontro laterale, per ridurre il centro dei tasselli da 37 mm a 20 mm, per un inizio di fresatura in sicurezza	25,20 30,74	495666
Connessione ad angolo Per tutte le varianti: 50 x Gusci in materiale plastico, 50 x Fermo angolare con perno filettato, senza tappi, confezione 50 Pezzo, ferramenta (fresatura tassello DOMINO da 8 mm) D8, profondità di foratura DOMINO per fondo 28 mm, diametro di foratura nel fondo 15 mm, spessore pannello 18 – 28 mm			
	KV D8/50 per 50 giunzioni angolari con la DF 500, la giunzione DOMINO / DOMINO KV D8/50 viene posizionata sia sul fianco dell'armadio che nel piano della struttura con la fresatrice per giunzioni DOMINO DF 500, 50 x Fermi a espansione, 50 x Perno con filettatura M4, profondità di foratura DOMINO per fianco 15 mm	103,30 126,03	203166
	KV-LR32 D8/50 per 50 giunzioni angolari con la DF 500 e foratura a serie di fori, la giunzione DOMINO / LR 32 KV-LR 32 D8/50 viene posizionata sia sul fianco dell'armadio, in una foratura a serie di fori da 5 mm, che nel piano della struttura con la fresatrice per giunzioni DOMINO DF 500, Fermi a espansione, 50 x Perno con filettatura Euro per forature a serie di fori, diametro di foratura per perni Euro 5 mm	82,20 100,28	203168
Giunzione a lati intermedi Per tutte le varianti: dima di foratura necessaria per il posizionamento della ferramenta DOMINO D 8 mm, 50 x Gusci in materiale plastico, 50 x Fermo angolare con perno filettato, senza tappi, confezione 25 Pezzo, ferramenta (fresatura tassello DOMINO da 8 mm) D8, profondità di foratura DOMINO per fondo 28 mm, diametro di foratura nel fondo 15 mm, spessore pannello 18 – 28 mm			
	MSV D8/25 per 25 giunzioni a lati intermedi con la DF 500, la giunzione DOMINO / DOMINO MSV D8/25 viene posizionata sia sul fianco dell'armadio che nel piano della struttura con la fresatrice per giunzioni DOMINO DF 500, 25 x perno a filettatura esterna MSV DOMINO, 25 x perno a filettatura interna MSV DOMINO, profondità di foratura DOMINO per fianco 15 mm	72,90 88,94	203167
	MSV-LR32 D8/25 per 25 giunzioni a lati intermedi con la DF 500 e foratura a serie di fori, la giunzione DOMINO / LR 32 MSV-LR 32 D8/25 viene posizionata sia sul fianco dell'armadio, in una foratura passante a serie di fori da 5 mm, che nel piano della struttura con la fresatrice per giunzioni DOMINO DF 500, 25 x Perno a filettatura esterna MSV, 25 x Perno a filettatura interna MSV, diametro di foratura per perni Euro 5 mm	65,70 80,15	203169
	Fresa per forare KVB-HW D15 CE per DF 500, fresa per forare da 15 mm necessaria per la foro per la ferramenta DOMINO D8 mm, Attacco codolo: CENTROTEC, la punta per forare è concepita per la dima di foratura (203164), limitatore di profondità, Ø punta 15 mm	51,90 63,32	203165
	Dima di foratura BS-KV D15 per DF 500, dima di foratura necessaria per il posizionamento della ferramenta DOMINO D 8 mm, taratura sulla fresa per forare D15 (203165), guida di foratura Ø 15 mm, spessore pannello 18 – 28 mm	71,00 86,62	203164
	Assortimento di giunzioni DOMINO KV-SYS D8 Giunzione corpo DOMINO/DOMINO KV D8, Giunzione corpo DOMINO/LR32 KV-LR32 D8, Giunzione intermedia DOMINO/DOMINO MSV D8, Giunzione intermedia DOMINO/LR32 MSV-LR32 D8, 50 tappi marrone scuro KV-AK D15 brn, 50 tappi argento KV-AK D15 slr, 50 tappi bianchi KV-AK D15 wht, 50 tappi grigi KV-AK D15 gr, DOMINO D 8 x 36 mm, dima di foratura BS-KV D15, Fresa per forare KVB-HW D15 CE, Cacciavite, Systainer SYS3 M 137	391,30 477,39	576797



Accessori fresatrice per giunzioni DF 500		Prezzo €*	Cod. prodotto
Cappuccio Per tutte le varianti: per DF 500, per la copertura della ferramenta DOMINO D8 mm, confezione 50 Pezzo			
	KV-AK D15 brn/50 Colore: marrone chiaro	6,50 7,93	203171
	KV-AK D15 wht/50 colore: bianco	6,50 7,93	203173
	KV-AK D15 gr/50 Colore: grigio	6,50 7,93	203174
	KV-AK D15 slr/50 Colore: argento verniciato	12,00 14,64	203172









Accessori fresatrice per giunzioni DOMINO XL DF 700		Prezzo €*	Cod. prodotto
Fresa DOMINO Per tutte le varianti: per DF 700, utensile di fresatura con attacchi filettati per la fresatrice per giunzioni DOMINO XL DF 700			
	D 8-NL 50 HW-DF 700 D 8 mm, NL 50 mm	48,30 58,93	497868
	D 10-NL 70 HW-DF 700 D 10 mm, NL 70 mm	51,50 62,83	497869
	D 12-NL 70 HW-DF 700 D 12 mm, NL 70 mm	53,70 65,51	497870
	D 14-NL 70 HW-DF 700 D 14 mm, NL 70 mm	57,60 70,27	497871
	Battuta diagonale QA-DF 500/700 per DF 500 e DF 700, per fori distanziati passo 100 – 205 mm, in dotazione: una battuta diagonale sinistra e una destra, per l'esatto posizionamento delle fresature a una distanza dal margine di 100 – 205 mm	53,70 65,51	498590
	Battuta per listelli LA-DF 500/700 per DF 500 e DF 700, per listelli con larghezza 22 – 70 mm	50,60 61,73	493487
	Battuta circolare RA DF 500/700 per DF 500 e DF 700, per tondini di legno da 35 – 60 mm, per la fresatura precisa di assi tondeggianti Ø 35 – 60 mm	42,40 51,73	494847
	Systainer³ SORT-SYS3 M 187 DOMINO Systainer vuoto SYS3 M 187 con 3 box a scomparti variabili per la ripartizione individuale di tasselli DOMINO, misure con piedini (L x P x H) 396 x 296 x 187 mm, misure interne (L x P x H) 389 x 275 x 146 mm, volumi 15,9 l	81,30 99,19	576793
	Tiranti di ancoraggio SV-AB D14/32 per la lavorazione con la fresatrice DOMINO XL DF 700, connettori angolari per giunzioni di telai e cornici da 30 mm di spessore di materiale, congiuntamente a fermi a espansione SV-SA D14 e fermi angolari SV-QA D14 per la realizzazione di giunzioni angolari, 64 x Semigusci del tassello, confezione 32 Pezzo	46,40 56,61	201350
	Fermi a espansione SV-SA D14/32 per la lavorazione con la fresatrice DOMINO XL DF 700, connettori angolari per giunzioni di telai e cornici da 30 mm di spessore di materiale, congiuntamente a tiranti di ancoraggio SV-AB D14 e fermi angolari SV-QA D14 per la realizzazione di giunzioni angolari separabili, confezione 32 Pezzo	32,80 40,02	201349
	Fermi angolari SV-QA D14/32 per la lavorazione con la fresatrice DOMINO XL DF 700, da 30 mm di spessore di materiale, serve come controcuscinetto e elemento di trazione per i perni di ancoraggio e/o perni doppi, in caso di materiali morbidi o porosi, quali ad es. i pannelli in truciolato, si raccomanda l'uso dell'espansione dei fermi angolari SV-V D14 (da spessore materiale di 35 mm – impedisce che il fermo angolare penetri nel materiale), congiuntamente a fermi a espansione SV-SA D14 e tiranti di ancoraggio SV-AB D14 per la realizzazione di giunzioni angolari, congiuntamente a perni doppi SV-DB D14 per la realizzazione di giunzioni drittte, 32 x Perni filettati, confezione 32 Pezzo	32,80 40,02	201351
	Ampliamento SV-V D14/32 per fermi angolari SV-QA D14, per l'espansione dei fermi angolari ai fini di una migliore distribuzione della pressione con l'applicazione in materiali porosi o morbidi come ad es. piani di lavoro per cucine, impedisce che il fermo angolare penetri nel materiale, 64 semigusci per l'estensione di 32 fermi angolari, confezione 32 Pezzo	13,80 16,84	201498
	Perni doppi SV-DB D14/16 per la lavorazione con la fresatrice DOMINO XL DF 700, congiuntamente a 2x fermi angolari SV-QA D14 (e clip di espansione opzionali S-V D14 in caso di materiali morbidi) per la realizzazione di giunzioni drittte nella costruzione mobili, 64 x Semigusci del tassello, confezione 16 Pezzo	35,10 42,82	201352

* Prezzi consigliati dal costruttore, non vincolanti. I prezzi del rivenditore potrebbero risultare differenti.
 IVA esclusa. | IVA inclusa.

09 Sistema di giunzione DOMINO

Accessori fresatrice per giunzioni DOMINO XL DF 700		Prezzo €*	Cod. prodotto
Cappuccio Per tutte le varianti: per la lavorazione con la fresatrice DOMINO XL DF 700, Tappi di plastica per la chiusura di fessature per tasselli D14, confezione 32 Pezzo			
	SV-AK D14 slr/32 Colore: argento verniciato	10,10 12,32	201354
	SV-AK D14 brn1/32 Colore: marrone scuro	6,40 7,81	201355
	SV-AK D14 brn2/32 Colore: marrone chiaro	6,40 7,81	201356
Set di giunzioni Per tutte le varianti: 32 fermi angolari SV-QA D14			
	FV/16-Set set completo di 16 giunzioni dritte composte da perni doppi, fermi angolari e espansioni, 16 perni doppi SV-DB D14, Estensione SV-V D14 per 32 fermi angolari	83,30 101,63	203421
	EV/32-Set connettori angolari per giunzioni di telai e cornici da 30 mm di spessore di materiale, Set completo di tiranti di ancoraggio, fermi a espansione e fermi angolari per 32 giunzioni angolari, 32 perni di ancoraggio SV-AB D14, 32 fermi a espansione SV-SA D14	114,30 139,45	203420
	Assortimento di giunzioni DOMINO SV-SYS D14 per la lavorazione con la fresatrice DOMINO XL DF 700, comprende giunzioni angolari e giunzioni dritte incl. i tappi e i tasselli in legno DOMINO, Accessori necessari: fresa DOMINO D 14 (497871), chiave a spina SW 4 per serrare spine filettate, 32 perni di ancoraggio SV-AB D14, 12 x perni doppi SV-DB D14, 32 fermi a espansione SV-SA D14, Tasselli DOMINO in faggio D 14 x 75, 56 x fermi angolari SV-QA D14, chiave a spina SW 4, 48 x ampliamento SV-V D14 per fermi angolari, 32 tappi argento SV-AK D14 slr, 32 tappi marrone scuro SV-AK D14 brn1, 32 tappi marrone chiaro SV-AK D14 brn2, Systainer SYS3 M 137	253,10 308,78	576795

DOMINO		Prezzo €*	Cod. prodotto
Tasselli DOMINO Faggio Per tutte le varianti: materiale: faggio, certificato FSC™			
	D 4x20/450 BU per DF 500, confezione 450 Pezzo, misura 4 x 20 mm	15,50 18,91	495661
	D 5x30/300 BU per DF 500, confezione 300 Pezzo, misura 5 x 30 mm	15,50 18,91	494938
	D 5x30/1800 BU per DF 500, confezione 1.800 Pezzo, misura 5 x 30 mm	83,00 101,26	493296
	D 6x40/190 BU per DF 500, confezione 190 Pezzo, misura 6 x 40 mm	15,50 18,91	494939
	D 6x40/1140 BU per DF 500, confezione 1.140 Pezzo, misura 6 x 40 mm	83,00 101,26	493297
	D 8x36/130 BU per DF 500, misura 8 x 36 mm, confezione 130 Pezzo	15,50 18,91	203175
	D 8x40/130 BU per DF 500, confezione 130 Pezzo, misura 8 x 40 mm	15,50 18,91	494940
	D 8x40/780 BU per DF 500, confezione 780 Pezzo, misura 8 x 40 mm	83,00 101,26	493298
	D 8x50/100 BU per DF 500, confezione 100 Pezzo, misura 8 x 50 mm	15,50 18,91	494941
	D 8x50/600 BU per DF 500, confezione 600 Pezzo, misura 8 x 50 mm	83,00 101,26	493299
	D 10x50/85 BU per DF 500, confezione 85 Pezzo, misura 10 x 50 mm	15,50 18,91	494942
	D 10x50/510 BU per DF 500, confezione 510 Pezzo, misura 10 x 50 mm	83,00 101,26	493300
	D 8x80/190 BU per DF 700, confezione 190 Pezzo, misura 8 x 80 mm	43,30 52,83	498212
	D 8x100/150 BU per DF 700, confezione 150 Pezzo, misura 8 x 100 mm	43,30 52,83	498213
	D 10x80/150 BU per DF 700, confezione 150 Pezzo, misura 10 x 80 mm	43,30 52,83	498214
	D 10x100/120 BU per DF 700, confezione 120 Pezzo, misura 10 x 100 mm	43,30 52,83	498215
	D 12x100/100 BU per DF 700, confezione 100 Pezzo, misura 12 x 100 mm	43,30 52,83	498216
	D 12x140/90 BU per DF 700, confezione 90 Pezzo, misura 12 x 140 mm	43,30 52,83	498217
	D 14x75/104 BU per DF 700, confezione 104 Pezzo, misura 14 x 75 mm	42,10 51,36	201499
	D 14x100/80 BU per DF 700, confezione 80 Pezzo, misura 14 x 100 mm	43,30 52,83	498218
D 14x140/70 BU per DF 700, confezione 70 Pezzo, misura 14 x 140 mm	43,30 52,83	498219	

DOMINO Faggio		Prezzo €*	Cod. prodotto
	Tasselli lunghi DOMINO Faggio Per tutte le varianti: per DF 700, materiale: faggio		
	D 8x750/36 BU confezione 36 Pezzo, misura 8 x 750 mm	62,50 76,25	498686
	D 10x750/28 BU confezione 28 Pezzo, misura 10 x 750 mm	60,80 74,18	498687
	D 12x750/22 BU confezione 22 Pezzo, misura 12 x 750 mm	57,10 69,66	498688
	D 14x750/18 BU confezione 18 Pezzo, misura 14 x 750 mm	57,10 69,66	498689
DOMINO Sipo		Prezzo €*	Cod. prodotto
	Tasselli DOMINO Sipo Per tutte le varianti: per DF 500, materiale: sipo, tasselli in mogano, resistente agli agenti atmosferici, certificato FSC™		
	D 5x30/300 MAU confezione 300 Pezzo, misura 5 x 30 mm	30,50 37,21	494869
	D 5x30/900 MAU confezione 900 Pezzo, misura 5 x 30 mm	83,00 101,26	494859
	D 6x40/190 MAU confezione 190 Pezzo, misura 6 x 40 mm	30,50 37,21	494870
	D 6x40/570 MAU confezione 570 Pezzo, misura 6 x 40 mm	83,00 101,26	494860
	D 8x40/130 MAU confezione 130 Pezzo, misura 8 x 40 mm	30,50 37,21	494871
	D 8x40/390 MAU confezione 390 Pezzo, misura 8 x 40 mm	83,00 101,26	494861
	D 8x50/100 MAU confezione 100 Pezzo, misura 8 x 50 mm	30,50 37,21	494872
	D 8x50/300 MAU confezione 300 Pezzo, misura 8 x 50 mm	83,00 101,26	494862
	D 10x50/85 MAU confezione 85 Pezzo, misura 10 x 50 mm	30,50 37,21	494873
	D 10x50/255 MAU confezione 255 Pezzo, misura 10 x 50 mm	83,00 101,26	494863
Aste per tasselli DOMINO Sipo		Prezzo €*	Cod. prodotto
	Tasselli DOMINO Sipo Per tutte le varianti: per DF 700, materiale: sipo		
	D 8x750/36 MAU confezione 36 Pezzo, misura 8 x 750 mm	121,10 147,74	498690
	D 10x750/28 MAU confezione 28 Pezzo, misura 10 x 750 mm	117,40 143,23	498691
	D 12x750/22 MAU confezione 22 Pezzo, misura 12 x 750 mm	113,70 138,71	498692
	D 14x750/18 MAU confezione 18 Pezzo, misura 14 x 750 mm	113,70 138,71	498693
Systainer		Prezzo €*	Cod. prodotto
	Assortimento di tasselli DOMINO Faggio DS 4/5/6/8/10 1060 BU per DF 500, assortimento di tasselli DOMINO 4 x 20, 5 x 30, 6 x 40, 8 x 40, 8 x 50, 10 x 50 mm, frese DOMINO per le misure 4, 5, 6, 8 e 10, Systainer SYS3 M 187, misura 396 x 296 x 157,5 mm	234,30 285,85	576794
Tasselli DOMINO XL Faggio Per tutte le varianti: per DOMINO XL, assortimento tasselli DOMINO XL Faggio, Systainer SYS3 M 187			
	DS/XL D8/D10 306 BU Tasselli DOMINO 8x50, 8x80, 8x100, 10x50, 10x80, 10x100 e frese DOMINO XL per le misure 8 e 10	209,60 255,71	576791
	DS/XL D12/D14 128 BU Tasselli DOMINO 12x100, 12x140, 14x100, 14x140 mm e frese DOMINO XL per la misura 14	243,80 297,44	576792
	Systainer T-LOC SORT-SYS3 M 137 DOMINO Systainer SYS SYS3 137 con 3 box a scomparti variabili per la ripartizione individuale di tasselli DOMINO o altri accessori o utensili, Scatole Set lunghe, Systainer SYS3 M 137, volumi 10,4 l, misure interne (L x P x H) 389 x 275 x 96 mm, misure con piedini (L x P x H) 396 x 296 x 137 mm	71,90 87,72	576796
	Systainer³ SORT-SYS3 M 187 DOMINO Systainer vuoto SYS3 M 187 con 3 box a scomparti variabili per la ripartizione individuale di tasselli DOMINO, misure con piedini (L x P x H) 396 x 296 x 187 mm, volumi 15,9 l, misure interne (L x P x H) 389 x 275 x 146 mm	81,30 99,19	576793

10 Piallare





254 Pialletto elettrico a mano singola
EHL 65



256 Pialletto elettrico HL 850

Semplicemente veloce e silenzioso.

Il pialletto elettrico a mano singola.

Con soli 2,4 kg e struttura compatta, il pialletto elettrico EHL 65 non solo è il più leggero della sua categoria, ma anche il più potente. Con 4 mm di profondità di piallatura e 23 mm di profondità di battuta ed eccellenti risultati superficiali grazie all'esclusivo coltello a spirale con taglio in trazione. Con Softgrip su impugnatura, comando monopulsante e nervature sul corpo macchina per una presa sicura. In breve: il pialletto monomanuale per professionisti.

Pialletto elettrico a mano
singola
EHL 65



Dati tecnici	EHL 65
Potenza (W)	720
Numero di giri dell'albero (min ⁻¹)	15.600
Larghezza di piallatura (mm)	65
Profondità di taglio (mm)	0 - 4
Max. profondità di battuta (mm)	23
Ø attacco aspirazione polvere (mm)	27
Peso (kg)	2,4



Nessuno è più silenzioso





L'EHL 65 è molto più silenzioso di altre pialle. Così silenzioso che addirittura in pieno regime fa meno rumore di altre pialle in funzionamento a vuoto. Fondamentale per la protezione nel lavoro. Anche questo è un vantaggio dovuto alla speciale forma del cottello a spirale.

Regolazione continua della profondità di passata

Nelle applicazioni pratiche la profondità di passata a regolazione continua offre notevoli vantaggi. Sull'impugnatura rotante si può regolare con precisione la profondità e all'occorrenza anche modificarla durante il lavoro – esattamente come richiede la lavorazione.



Dotazione	Prezzo €*	Cod. prodotto
EHL 65		
 EHL 65 EQ-Plus battuta parallela, chiave a brugola da 2 mm, Systainer SYS 2 T-LOC	318,00 387,96	576601

Accessori	Prezzo €*	Cod. prodotto
Per tutte le varianti: per EHL 65		
 Cottello a spirale HW 65 esecuzione HW per EHL 65, cottello a spirale HW standard con 65 mm di larghezza	17,40 21,23	488503
 Guida per profondità di battuta FA-EHL per profondità di battuta 0-23 mm	12,50 15,25	488543
 Battuta parallela PA-EHL per la guida laterale, regolabile da 0-65 mm	16,10 19,64	488544
 Sacchetto raccogli trucioli SB-EHL	39,90 48,68	488566

* Prezzi consigliati dal costruttore, non vincolanti. I prezzi del rivenditore potrebbero risultare differenti.
IVA esclusa. | IVA inclusa.

Massima versatilità. Il nostro pialletto elettrico.

Per piallare e creare battute vicino ai bordi: grazie al supporto su un solo lato della testa di piallatura, il pialletto elettrico HL 850 opera a filo e con profondità di battuta illimitata. Nessuna limitazione della profondità di battuta, nessuna rifinitura.



Pialletto
HL 850

Dati tecnici	HL 850
Potenza (W)	850
Numero di giri dell'albero (min ⁻¹)	12.000
Larghezza di piallatura (mm)	82
Profondità di taglio (mm)	0 - 3,5
Max. profondità di battuta	∞
Ø attacco aspirazione polvere (mm)	36
Peso (kg)	3,9















Strutturazione di superfici

Ondulazione fine, grossa o rustica. Per strutturare le superfici la testa di piallatura si sostituisce in un batter d'occhio.

Smussi precisi

Nessuna fuoriuscita e nessun andamento impreciso: la scanalatura a V di 90° nella suola di piallatura consente al pialletto elettrico HL 850 di scorrere come su un binario durante la smussatura di tavole e travi.

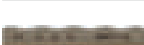

Dotazione	Prezzo €*	Cod. prodotto
HL 850		
 HL 850 EB-Plus Testa di piallatura HK 82 SD, battuta parallela, guida per profondità di battuta, adattatore d'aspirazione, chiave a brugola da 5 mm, Systainer SYS 3 TL	578,00 705,16	576607
Accessori	Prezzo €*	Cod. prodotto
 Guida per profondità di battuta FA-HL per HL 850, per profondità di battuta 0-30 mm	11,10 13,54	484512
 Battuta parallela PA-HL per HL 850, per la guida laterale, regolabile da 0-82 mm	20,80 25,38	484513
 Sacchetto raccogli trucioli SB-HL per HL 850, senza adattatore d'aspirazione	60,50 73,81	484509
 Adattatore d'aspirazione AD-HL per HL 850, per sacchetto raccogli trucioli e tubo d'aspirazione con raccordo, diametro tubo d'aspirazione 36 mm	16,10 19,64	484507
 Testa di piallatura HK 82 SD per HL 850, versione standard, con coltello speciale HW 82 SD	144,40 176,17	484520
 Testa di piallatura HK 82 RF per HL 850, esecuzione rusticale fine, con coltello speciale HS 82 RF, limitatore di profondità	168,50 205,57	484521
 Testa di piallatura HK 82 RG per HL 850, esecuzione rusticale grossa, con coltello speciale HS 82 RG, limitatore di profondità	168,50 205,57	484522
 Testa di piallatura HK 82 RW per HL 850, esecuzione rusticale ondulata, con coltello speciale HS 82 RW, limitatore di profondità	168,50 205,57	485331
 Coltello a spirale HW 82 SD per testa di piallatura piana HK 82 SD, esecuzione standard in HW, coltello a spirale HW standard con 82 mm di larghezza	27,90 34,04	484515
 Coltello a spirale HS 82 RF per testa di piallatura rigata fine HK 82 RF, esecuzione rusticale fine in HS	33,80 41,24	484518
 Coltello a spirale HS 82 RG per testa di piallatura rigata grossa HK 82 RG, esecuzione rusticale grossa in HS	33,80 41,24	484519
 Coltello a spirale HS 82 RW per testa di piallatura a botte HK 82 RW, esecuzione rusticale ondulata in HS	33,80 41,24	485332

* Prezzi consigliati dal costruttore, non vincolanti. I prezzi del rivenditore potrebbero risultare differenti.
IVA esclusa. | IVA inclusa.

11 Bordatura





260 Bordatrice CONTURO



262 Troncatrice



263 Piano multifunzione



263 Piastra adattatrice

Il bordo perfetto. La bordatrice CONTURO.

Grazie alla sua versatilità e semplicità di utilizzo, CONTURO è un'ottima soluzione per realizzare pezzi molto piccoli, pezzi grandi o elementi sagomati personalizzati, come anche per bordare pezzi o elementi di mobili da produrre in piccole serie.

Incollatrici per bordi CONTURO KA 65

Per classici bordi di mobili o per realizzare complessi elementi sagomati con bombature ad andamento convesso o concavo. Per elementi terminali in legno, melamina o plastica. Per bordi con altezze variabili fino a 65 mm e spessori materiale fino a 3 mm.

Set per la lavorazione dei bordi KA 65 Set

Dalla troncatrice alla lama asporta-vernice, fino agli abrasivi e paste lucidanti, il tutto ordinato con razionalità nel Systainer «Set per lavorazione dei bordi».





Riscaldamento ridotto

Lavoro in sicurezza, grazie al limitato riscaldamento dell'alloggiamento utensile.



Esclusivo sistema di colla in cartucce

Lavoro efficiente, facile e pulito e rapido cambio di colore, grazie all'esclusivo sistema di colla con cartucce. Liquefazione della colla in relazione all'effettiva necessità. Nessun riscaldamento eccessivo, variazione cromatica o perdita di qualità della colla.



Per maggiori campi di applicazione

I quattro diversi colori di colla (bianco, naturale, marrone e nero) garantiscono una perfetta qualità delle fughe in tutte le applicazioni. E, con la nuova colla poliuretanica, è ora possibile realizzare senza problemi incollaggi resistenti ad acqua e calore; ad esempio, per mobili da bagno o da cucina.



Sempre pronto all'uso

Il sistema di ugelli pulito, senza eccessivi sforzi per la pulizia. Sistema chiuso, che impedisce la fuoriuscita di colla.

Una rifinitura dei bordi perfetta. IL MFK 700 Basic.



Dopo l'incollaggio e la troncatura del bordo, è il momento dell'ultima levigatura: fresare le sporgenze sui bordi, spianarli, eseguire le finiture sugli angoli e, se necessario, lucidare a specchio i bordi stessi. Ideale per la fresatura di bordi: il rifilatore MFK 700 Basic, con freno con cuscinetti a sfera ammortizzato e deviatrici, espressamente concepito per una lavorazione senza striature, anche su bordi delicati.

Ulteriori informazioni a pag. 218





Dati tecnici	KA 65
Potenza (W)	1.200
Altezza bordo (mm)	18 – 65
Spessore bordo (mm)	0,5 – 3
Raggio interno (mm)	> 50
Tempo di riscaldamento (min)	8
Temperatura di fusione (°C)	100 – 210
Velocità di avanzamento (m/min)	2/4
Classe di protezione	I
Peso (kg)	8,4

Dotazione	Prezzo €*	Cod. prodotto
KA 65 Per tutte le varianti: piano di guida, 4 x Colla naturale EVA, Systainer SYS3 M 337		
 KA 65-Plus	2.545,00 3.104,90	576574
 KA 65-Set caricatore bordi, 20 fogli abrasivi StickFix Granat 80 x 133 P320, rullo supplementare, Blocco abrasivo HSK 80 x 133 H, Troncatrice, lama, Soletta di scorrimento antigraffio con 3 feltri di appoggio, feltro per lucidare, Panno abrasivo StickFix S 800, Lucidante MPA 5010 OR	2.983,50 3.639,87	576580

Troncatrice KP 65/2

Per troncare in modo semplice e senza fatica anche bordi di elevato spessore, grazie alla disposizione ergonomica dell'impugnatura. Preciso taglio di giunti, grazie alla regolazione orbitale di precisione brevettata.



Dati tecnici	KP 65/2	
Altezza troncatura (mm)	65	
Spessore troncatura (mm)	2	

Dotazione	Prezzo €*	Cod. prodotto
KP 65/2	165,50 201,91	499896



Il taglio perfetto

L'appoggio del tavolo della troncatrice su entrambi i lati consente di troncare sia bordi sinistri che destri del pannello dall'alto, con una visuale perfetta del pezzo. Funzione di troncatura all'estremità (per tavolo tondo) e troncatura di bordi di pannelli (taglio terminale) possibili con un'unica macchina.

Piano multifunzione MFT/3 CONTURO

Soprattutto in caso di pezzi stretti o piccoli, difficili da tendere, il metodo di lavoro stazionario è molto pratico. Posizionare il bordo come di consueto; guidare poi il pezzo esercitando una pressione omogenea sul rullo di compressione.

Dati tecnici	MFT/3 CONTURO
Dimensioni piano (mm)	1.157 x 773
Altezza utile (mm)	900
Incollatrice bordi orientabile (°)	47
Peso (kg)	29

Dotazione	Prezzo €*	Cod. prodotto
MFT/3 Conturo-AP piastra adattatrice AP-KA 65, traversa QT-MFT/3	918,60 1.120,69	500869



CONTURO come utensile stazionario

Ciò consente non solo di applicare bordi su linee dritte o tonde, ma anche su bordi obliqui, con inclinazione di 90°- 45°, infatti CONTURO è orientabile di 90°- 45° nell'unità stazionaria.

Piastra adattatrice AP-KA 65

Per l'impiego stazionario della bordatrice. Piastra di adattamento montabile in una struttura per ripiano autocostruita, oppure nell'apposita piastra forata MFT. Per piccole serie, bordi dritti, elementi a forma libera ed incollaggio su bordi obliqui; angolazione 0 - 47°.

Dati tecnici	AP-KA 65
Dimensioni: lunghezza x larghezza (mm)	254 x 420
Altezza min. di montaggio (mm)	150
Area di rotazione (°)	0 - 47

Dotazione	Prezzo €*	Cod. prodotto
AP-KA 65 piastra applicabile per bordatrice completa con 15 pattini, rullo supplementare	354,40 432,37	500175











Lavorazione orizzontale con bordi inclinati

Consente di ruotare la macchina [0 - 47°] nel banco e di posizionare orizzontalmente il pezzo durante l'operazione di bordatura - per una conduzione confortevole e sicura anche di pezzi di grandi dimensioni. Guida scorrevoli per una conduzione sicura del pezzo.

11 Bordatura

Accessori		Prezzo €*	Cod. prodotto
	Rullo supplementare ZR-KA 65 per KA 65, per la bordatura di rotondità accentuate e pezzi sagomati, offre un punto di compressione supplementare durante l'incollaggio del bordo per una forte adesione al pannello, altezza rullo 65 mm	65,70 80,15	499480
	Soletta di scorrimento antigraffio LAS-STF-KA 65 per KA 65, per l'uso della bordatrice su superfici delicate o lucenti, 4 x viti di fissaggio, 3 x feltri	31,70 38,67	499892
	Feltro di ricambio EF-LAS-STF-KA 65 10x soletta di scorrimento antigraffio LAS-STF-KA 65, per l'uso della bordatrice su superfici delicate o lucenti, confezione 10 Pezzo	27,00 32,94	499893
	Caricatore bordi KSP-KA 65 per KA 65, per la guida sicura di bordi sottili e delicati verso la bordatrice KA 65, alimentazione sicura di bordi lunghi senza danneggiamenti o imbrattamenti, Lunghezze del nastro di bordatura fino a 8 m (con uno spessore di 2 mm), altezza max. bordo 45 mm, spessore max. bordo 2 mm	55,00 67,10	499479
	Tampone di levigatura HSK 80x133 H duro, come supporto per strisce abrasive StickFix 80 x 133 mm	24,70 30,13	495967
Vlies  80 x 130 mm	Abrasivo vlies STF 80x130 SF 800 VL/5 per RTS 400, RTSC 400, RS 400, RS 4, LS 130, HSK-A 80 x 130, HSK 80 x 133, misura 80 x 130 mm, grana 800, confezione 5 Pezzo	9,50 11,59	483582
	Foglio abrasivo Per tutte le varianti: per RTS 400, RTSC 400, RS 400, RS 4, LS 130, misura 80 x 133 mm, confezione 100 Pezzo		
	STF 80x133 P220 GR/100 grana P220	49,80 60,76	497123
Granat  80 x 133 mm	STF 80x133 P240 GR/100 grana P240	49,80 60,76	497124
	STF 80x133 P280 GR/100 grana P280	49,50 60,39	497204
	STF 80x133 P320 GR/100 grana P320	49,80 60,76	497125
	Pasta lucidante MPA 5010 OR/0,5L pasta di lucidatura 1-Step Speed Cut, priva di silicone, a base d'acqua, perfetto insieme al pelo d'agnello o alla spugna per lucidare (ARANCIONE), fiasco da 500 ml	32,30 39,41 64,60 / 1 l 78,82 / 1 l	202048
	Feltro per lucidare PF-STF 80x133 STF H/5 per il tampone di levigatura manuale HSK 80 x 133, in abbinamento con la pasta lucidante MPA 5010, per la lucidatura di bordi a specchio, confezione 5 Pezzo, dimensioni: lunghezza x larghezza 80 x 133 mm	16,40 20,01	499894
	Piastra forata LP-KA65 MFT/3 per KA 65, consente di ruotare la macchina (0 - 47°) nel banco in combinazione con la piastra di adattamento AP-KA 65 e di posizionare orizzontalmente il pezzo durante l'operazione di bordatura - per una guida confortevole e sicura di pezzi di grandi dimensioni, dimensioni: lunghezza x larghezza 1.102 x 718 mm	152,90 186,54	500366
	Piastra GP-MFT/3 KA65 15x per KA 65, Piastre sostitutive o aggiuntive per l'uso stazionario della bordatrice con piastra di adattamento AP-KA 65 sull'MFT (con piastra forata KA 65; cod. prodotto 500366) o montata sul proprio banco di lavoro, confezione 15 Pezzo, misure (L x P x H) 255 x 31 x 6 mm	27,60 33,67	500367

Accessori	Prezzo €*	Cod. prodotto
 <p>Colla naturale EVA nat 48x-KA 65 per KA 65, colla EVA non riempitiva – colore naturale, adatta a tutte le decorazioni, colla universale EVA con elevato punto di fusione, maggiore area di rammollimento di circa 90°C, adatta perciò anche per oggetti con elevata resistenza alle temperature tra -10°C – + 75°C, Base chimica: colla, resina, diametro colla 63 mm, altezza colla 26 mm, temperatura di lavorazione 190°C, resistente all'umidità secondo D1, confezione 48 Pezzo</p>	<p>114,30 139,45</p>	<p>499812</p>
 <p>Colla bianca EVA wht 48x-KA 65 per KA 65, colla EVA non riempitiva – fughe dalla qualità perfetta con decorazioni bianche, colla universale EVA con elevato punto di fusione, maggiore area di rammollimento di circa 90°C, adatta perciò anche per oggetti con elevata resistenza alle temperature tra -10°C – + 75°C, Base chimica: colla, resina, diametro colla 63 mm, altezza colla 26 mm, temperatura di lavorazione 190°C, resistente all'umidità secondo D1, confezione 48 Pezzo</p>	<p>114,30 139,45</p>	<p>499813</p>
 <p>Colla EVA marrone EVA brn 48x-KA 65 per KA 65, colla EVA non riempitiva – fughe dalla qualità perfetta con decorazioni marroni, colla universale EVA con elevato punto di fusione, maggiore area di rammollimento di circa 90°C, adatta perciò anche per oggetti con elevata resistenza alle temperature tra -10°C – + 75°C, Base chimica: colla, resina, diametro colla 63 mm, altezza colla 26 mm, temperatura di lavorazione 190°C, resistente all'umidità secondo D1, confezione 48 Pezzo</p>	<p>114,30 139,45</p>	<p>200059</p>
 <p>Colla EVA nera EVA blk 48x-KA 65 per KA 65, colla EVA non riempitiva – fughe dalla qualità perfetta con decorazioni nere, colla universale EVA con elevato punto di fusione, maggiore area di rammollimento di circa 90°C, adatta perciò anche per oggetti con elevata resistenza alle temperature tra -10°C – + 75°C, Base chimica: colla, resina, diametro colla 63 mm, altezza colla 26 mm, temperatura di lavorazione 190°C, resistente all'umidità secondo D1, confezione 48 Pezzo</p>	<p>114,30 139,45</p>	<p>200060</p>
 <p>Colla PU naturale PU nat 4x-KA 65 per KA 65, attenzione: dopo il lavoro, usare un detergente per pulire la macchina (detergente PU spm 4x-KA 65, codice articolo 200062), durata a magazzino max. 12 mesi, la colla ha un'elevata resistenza iniziale, un'eccezionale elasticità al freddo e una buona resistenza ai solventi, colore naturale, 4 unità di colla PU in latte sigillate da 200 gr, Base chimica: colla poliuretano, Attenzione! Il collante in poliuretano offerto contiene «o-(p-benzile isocianato)fenilisocianato;difenilmetano-2,4'-diisocianato» pertanto il collante è contrassegnato dalla frase di rischio R40 «Possibilità di effetti cancerogeni». Per via del decreto sulle sostanze chimiche vietate (ChemVerbotsV) abbiamo l'obbligo di segnalare le sostanze pericolose contenute nel nostro collante al poliuretano N° 200056. Acquistando il collante al poliuretano confermate di essere maggiorenni e che utilizzerete correttamente la schiuma PU, proteggendo adeguatamente pelle, occhi e mucose da un contatto diretto, ad es. con occhiali protettivi, dispositivi di protezione delle vie aeree/ maschere, guanti monouso. Siamo formati e valutati ai sensi del § 5 del decreto sulle sostanze chimiche vietate., diametro colla 63 mm, altezza colla 42 mm, temperatura di lavorazione 140°C, resistenza alle temperature -40°C – +140° C, area di rammollimento 90°C, resistente all'umidità secondo D3/D4, confezione 4 Pezzo, peso 0,8 kg</p>	<p>62,80 76,62 78,50 / 1 kg 95,78 / 1 kg</p>	<p>200056</p>
 <p>Detergente PU spm 4x-KA 65 per KA 65, cartuccia di pulizia per bordatrice CONTURO KA 65 dopo l'utilizzo della colla PU naturale, PU nat 4x-KA 65, impiego rigorosamente necessario dopo la lavorazione della colla PU al fine di evitare la reazione chimica della colla PU nella macchina, durata a magazzino max. 12 mesi, in latte da 140 g, peso 0,56 kg, confezione 4 Pezzo</p>	<p>51,20 62,46 91,43 / 1 kg 111,54 / 1 kg</p>	<p>200062</p>
 <p>Lama ZK HW 45/45 rifinitura delle ultime sporgenze dopo la fresatura del bordo [di plastica] senza danneggiare la superficie del pezzo, livellamento dei segni della lama creatisi durante la fresatura (raggi R1; R1,5 e R2 mm), misura 45 x 45 mm, misure (L x P x H) 45 x 45 x 1,2 mm, raggi 1/1,5/2 mm</p>	<p>57,30 69,91</p>	<p>499749</p>
 <p>Set per la lavorazione dei bordi KB-KA 65 SYS3 per KA 65, caricatore bordi, 20 fogli abrasivi StickFix Granat 80 x 133 P320, rullo supplementare, Blocco abrasivo HSK 80 x 133 H, Troncatrice, lama, Soletta di scorrimento antigraffio con 3 feltri di appoggio, feltro per lucidare, Panno abrasivo StickFix S 800, Lucidante MPA 5010 OR, Systainer SYS3 M 337</p>	<p>438,50 534,97</p>	<p>576834</p>

* Prezzi consigliati dal costruttore, non vincolanti. I prezzi del rivenditore potrebbero risultare differenti.
IVA esclusa. | IVA inclusa.

12 Miscelatura



La presa di corrente da portare con sé.
La nuova SYS-PowerStation.
Ulteriori informazioni a pag. 312.



268 Miscelatori
MX 1000, MX 1200



270 Miscelatori
MX 1200/2, MX 1600/2



271 Miscelatore
MX 1600/2 DUO



273 Aspirazione per
miscelatori

Robusta. Ergonomica. Con aspirazione perfetta. I mescolatori Festool.

Dense nuvole di polvere quando si mescola sono un ricordo del passato: Con i mescolatori MX inclusa l'aspirazione MX a bordo secchio, in futuro potrete mescolare qualsiasi materiale senza produrre alcun tipo di polvere. Felicità non solo per i tuoi polmoni, ma anche per la schiena. Grazie alla regolazione flessibile in altezza ErgoFix, lavorate in piedi e salvaguardando la schiena. I potenti motori abbinati a robusti ingranaggi garantiscono la massima efficienza e una durata elevata. Un altro vantaggio in cima alla lista: Il vostro cantiere sembra pulito anche dopo la mescolazione.



Miscelatore **MX 1000**

Il mescolatore universale ad 1 velocità e da 1.020 Watt di potenza, per mescolare fino a 40 l.



Miscelatore **MX 1200**

Il concentrato di potenza con 1 velocità e 1.200 Watt per mescolare fino a 60 l.



Ergonomico, per miscelare in posizione eretta

Il sistema brevettato ErgoFix consente di regolare la lunghezza del miscelatore alla propria statura. La postura eretta e naturale permette così di svolgere i lavori di miscelatura rilassati e senza dispendio di energie.

Aspirazione efficace già nel versare

L'aspirazione MX viene semplicemente fissata al bordo del secchio di miscelazione e fa scomparire la polvere nell'aspiratore non appena viene versato il materiale di miscelazione. Anche nella mescolazione non dovete più combattere con le spesse nuvole di polvere. E dopo il lavoro il vostro cantiere è pulito, a tutto vantaggio del tempo dedicato alla pulizia.



L'assenza di polvere inizia dalla miscelazione.
L'aspirazione MX.



Nessuna esposizione alla polvere nello svuotare e miscelare materiali polverosi – l'aspirazione MX viene semplicemente fissata al bordo del secchio e garantisce che la polvere finisca nell'aspiratore e non nei vostri polmoni. Per un ambiente di lavoro pulito senza necessità di rilavorazione.

Disponibile come accessorio anche senza miscelatore: maggiori informazioni a pagina 273



Fortissimo nel difficile impiego sul cantiere. I potenti miscelatori per grandi quantità.

Che si tratti di sporco ostinato, di urti o scosse forti: i miscelatori MX 1200/2 e MX 1600/2 resistono alle massime sollecitazioni. I motori ancora più potenti e il riduttore a 2 velocità dalla coppia elevata sono l'ideale per le miscele di grandi e pesanti quantità: la prima marcia per materiali viscosi e pesanti, la seconda marcia per miscelare in modo leggero e veloce miscele liquide.



Miscelatore MX 1200/2

Il miscelatore dalla coppia elevata con 2 velocità e 1.200 Watt per miscelare fino a 70 l.

Miscelatore MX 1600/2

Il nostro potente miscelatore con 2 velocità e 1.500 Watt per miscelare fino a 90 l.



Una presa sicura

Le intelaiature tubolari d'acciaio garantiscono la massima robustezza, mentre le impugnature gommata disposte parallelamente permettono di condurre la macchina con semplicità e comfort.

Più rapido. Più leggero. Più intensivo.

Il miscelatore a doppio mandrino.

Per ottenere fino al 50% di velocità in più, il miscelatore DUO lavora con due mandrini controrotanti: le due fruste di miscelatura ingranano tra loro accelerando così il processo di mescola del materiale. Perfetti risultati di miscelatura con sforzo notevolmente inferiore per l'utilizzatore.



Miscelatore **MX 1600/2 DUO**

Miscelatore DUO con 2 velocità e 1.500 Watt per una miscelazione accurata anche di materiali viscosi e multicomponenti fino a 90 l.

Lavorare con maggiore facilità
Lavorare con DUO richiede ancora meno sforzi. Poiché le fruste controrotanti incrementano la coppia reciprocamente. In pratica, spostate il dispositivo sul materiale senza l'influsso della coppia.



Rapidissimo senza utensili

Il sistema di attacco rapido FastFix consente di smontare l'asta di miscelatura senza attrezzi, a vantaggio di un cambio frusta più veloce, una pulizia più semplice e un trasporto facilitato con minori ingombri.



12 Miscelatura



Dati tecnici	MX 1000	MX 1200	MX 1200/2	MX 1600/2	MX 1600/2 DUO
Potenza (W)	1.020	1.200	1.200	1.500	1.500
Velocità	1	1	2	2	2
Nr. giri a vuoto 1 ^a /2 ^a vel. (min ⁻¹)	360 – 630/-	360 – 630/-	150 – 360/320 – 780	150 – 300/320 – 650	100 – 250/130 – 350
Attacco utensile	M14/ErgoFix	M14/ErgoFix	M14/ErgoFix	M14/ErgoFix	FastFix
Diametro collare di tenuta (mm)	57	57	57	57	57
Diametro max. frusta (mm)	120	140	140	160	140
Quantità da miscelare (l)	40	60	70	90	90
Peso (kg)	4,6	4,6	6,3	6,7	8,1



RS
Asta circolare con anello



HS3L
Asta di miscelazione con 3 spirali sinistrorse



CS
Asta a frustino





HS2
Asta di miscelazione con 2 spirali









HS3R
Asta di miscelazione con 3 spirali destrorse

		RS	HS3L	CS	HS2	HS3R
	Colori	●	●			
	Dispersioni	○	●			
	Colle d'amido	●	○			
Stato iniziale fluido	Vernici, smalti	●	○			
	Risultato della miscelatura fluido Resine epossidiche	○	○	●		

	Masse di stucco			●	●	○
	Malte adesive			○	●	○
	Autolivellanti			●	○	
Stato iniziale in polvere/viscoso	Malte impermeabilizzanti			●	●	○
	Risultato della miscelatura fluido Bitumi			○		○

	Intonaci pronti				○	○	
	Intonaci		○		●	●	
	Colle per piastrelle				●	○	
Stato iniziale in polvere/viscoso	Malte per fughe				●	●	
	Risultato della miscelatura compatto	Malte			●	●	
		Resine epossidiche al quarzo				○	●
		Calcestruzzo, massetto				○	●

Dotazione		Prezzo €*	Cod. prodotto
MX 1000	Per tutte le varianti: adattatore ErgoFix, Doppia impugnatura, aspirazione MX - A		
	MX 1000 RE EF HS2 asta di miscelatura HS 2 120x600 M14	260,00 317,20	575806
	MX 1000 RE EF HS3R asta di miscelatura HS 3 120x600 R M14	260,00 317,20	575807
MX 1200	Per tutte le varianti: adattatore ErgoFix, Doppia impugnatura, aspirazione MX - A		
	MX 1200 RE EF HS2 asta di miscelatura HS 2 140x600 M14	362,00 441,64	575813
	MX 1200 RE EF HS3R asta di miscelatura HS 3 140x600 R M14	362,00 441,64	576743
MX 1200/2			
	MX 1200/2 RE EF HS3R asta di miscelatura HS 3 140x600 R M14, adattatore ErgoFix, Doppia impugnatura, aspirazione MX - A	443,00 540,46	575815
MX 1600/2			
	MX 1600/2 RE EF HS3R asta di miscelatura HS 3 160x600 R M14, adattatore ErgoFix, Doppia impugnatura, aspirazione MX - A	500,00 610,00	575818
MX 1600/2 DUO			
	MX 1600/2 REQ DUO DOUBLE 1 coppia di aste di miscelatura, HS 3 Double 140x600, aspirazione MX - A	689,00 840,58	575822
Accessori		Prezzo €*	Cod. prodotto
Aspirazione			
	Aspirazione MX - A per tutti i miscelatori MX e tutte le unità mobili di aspirazione CT/CTL/CTM, per lavorare con poca polvere con i miscelatori, Ø attacco aspirazione polvere 36 / 27 mm	50,30 61,37	576759
adattatore ErgoFix			
	Adattatore AD-EF-M14/80 ErgoFix con filettatura M14, per alloggiare le aste di miscelatura Festool M14 nei miscelatori ErgoFix, lunghezza corsa 80 mm	15,60 19,03	769091





* Prezzi consigliati dal costruttore, non vincolanti. I prezzi del rivenditore potrebbero risultare differenti.
IVA esclusa. | IVA inclusa.

12 Miscelatura

Aste di miscelatura		Prezzo €*	Cod. prodotto
Asta circolare con anello			
per materiale da miscelare fluido; pitture da parete e a dispersione, colla all'amido, masse colate, vernici, bitume, fanghi			
	Asta circolare con anello RS 2 120x600 M14 per MX 1000, MX 1000/2, MXP 800, MXP 1000, MXP 1002, quantità di materiale 20 – 40 kg, Ø 120 mm, lunghezza 600 mm	24,00 29,28	769021

Asta			
per materiale da miscelazione fluido; intonaco a gesso, colori a dispersione, vernici, pitture da parete, masse da fusione			
	Asta di miscelatura Per tutte le varianti: lunghezza 600 mm		
	HS 3 120x600 L M14 per MX 1000, MX 1000/2, MXP 800, MXP 1000, MXP 1002, quantità di materiale 15 – 25 kg, Ø 120 mm	36,30 44,29	767921
	HS 3 140x600 L M14 per MX 1200, MX 1200/2, MXP 1200, MXP 1202, quantità di materiale 25 – 40 kg, Ø 140 mm	40,60 49,53	768138
	HS 3 160x600 L M14 per MX 1600/2, MXP 1602, quantità di materiale 30 – 60 kg, Ø 160 mm	46,40 56,61	768709

Asta a frustino CS			
per masse di compensazione e di stucco, materiali isolanti, collanti, per miscelare senza inclusioni d'aria (senza bolle)			
	Frustino Per tutte le varianti: lunghezza 600 mm		
	CS 120x600 M14 per MX 1000, MX 1000/2, MXP 800, MXP 1000, MXP 1002, quantità di materiale 10 – 15 kg, Ø 120 mm	31,30 38,19	769118
	CS 140x600 M14 per MX 1200, MX 1200/2, MXP 1200, MXP 1202, quantità di materiale 20 – 40 kg, Ø 140 mm	35,30 43,07	769117

Aste di miscelatura		Prezzo €*	Cod. prodotto
Asta di miscelatura			
per materiale da miscelare tenace; colla per piastrelle, massa per fughe, malta, intonaco pronto, massetto, massa di stucco, massa di compensazione			
	Asta di miscelatura Per tutte le varianti: lunghezza 600 mm		
	HS 2 120x600 M14 per MX 1000, MX 1000/2, MXP 800, MXP 1000, MXP 1002, quantità di materiale 15 – 20 kg, Ø 120 mm	28,10 34,28	769030
	HS 2 140x600 M14 per MX 1200, MX 1200/2, MXP 1200, MXP 1202, quantità di materiale 20 – 40 kg, Ø 140 mm	30,30 36,97	769031
	HS 2 160x600 M14 per MX 1600/2, MXP 1602, quantità di materiale 30 – 60 kg, Ø 160 mm	42,20 51,48	769032
Asta HS 3 R con anello			
per materiale da miscelare tenace e con elevata viscosità; malta, calcestruzzo, intonaco a base di cemento e materiale calcareo, leganti, massetto, resine epossidiche al quarzo, bitume, rivestimenti spessi			
	Asta di miscelatura Per tutte le varianti: lunghezza 600 mm		
	HS 3 120x600 R M14 per MX 1000, MX 1000/2, MXP 800, MXP 1000, MXP 1002, quantità di materiale 15 – 25 kg, Ø 120 mm	36,30 44,29	767887
	HS 3 140x600 R M14 per MX 1200, MX 1200/2, MXP 1200, MXP 1202, quantità di materiale 25 – 40 kg, Ø 140 mm	40,60 49,53	768708
	HS 3 160x600 R M14 per MX 1600/2, MXP 1602, quantità di materiale 30 – 60 kg, Ø 160 mm	46,40 56,61	768710
Aste di miscelatura per MX 1600/2 EQ DUO			
	Asta di miscelatura HS 3 COMBI 140x600 FF per MXP 1600/2 DUO, MXP 1602 DUO, per materiali liquidi e densi, la parte inferiore dell'asta di miscelatura preleva il materiale dal fondo del contenitore e lo spinge verso l'alto mentre la parte superiore dell'asta di miscelatura preme il materiale verso il basso., quantità di materiale 30 – 60 kg, Ø 140 mm, lunghezza 600 mm	148,40 181,05	768092
		Asta di miscelatura HS 3 DOUBLE 140x600 FF per MXP 1600/2 DUO, MXP 1602 DUO, per materiali pesanti ad alta viscosità, due aste di miscelatura con tre eliche ciascuna lavorano in senso opposto. Il materiale viene impastato con l'ingranamento a pettine delle due aste, quantità di materiale 30 – 60 kg, Ø 140 mm, lunghezza 600 mm	148,40 181,05

13 Ristrutturare

La presa di corrente da portare con sé.
La nuova SYS-PowerStation.
Ulteriori informazioni a pag. 312.





278 Levigatrici per risanamenti
RENOFIX



280 Fresa per restauri
RENOFIX



283 Perforatore per carta
da parati

Levigare i pavimenti fino alle pareti: maggiore tutela per la vostra salute, maggiore pulizia per i vostri Clienti.

La levigatrice per risanamenti.

Il numero di giri della RG 130, ottimizzato per utensili diamantati, consente di asportare rapidamente calcestruzzo, massetto e rivestimenti su fondi duri.







Levigatrice per muri **RENOFIX RG 130**

Rapida asportazione e avanzamento del lavoro con il motore da 1.600 watt.

Dati tecnici	RG 130
Potenza (W)	1.600
Giri a vuoto (min ⁻¹)	3.000 – 7.700
Ø utensile (mm)	130
Attacco utensile	D25/M14
Ø attacco aspirazione polvere (mm)	36
Peso (kg)	3,8

Dotazione	Prezzo €*	Cod. prodotto
Per tutte le varianti: piano di guida, set di flange di fissaggio, chiave a compasso KF-AG, attacco in velcro KV-215 (confezione da 5 pezzi), Systainer³ SYS3 L 237		
RG 130 E-Plus	701,00 855,22	576393
RG 130 E-Set DIA HD disco diamantato DIA HARD-D130	912,30 1.113,01	576395
RG 130 E-Set DIA ABR Disco diamantato DIA ABRASIV-D130	912,30 1.113,01	576396
RG 130 E-Set DIA TH Disco diamantato DIA THERMO-D130	982,40 1.198,53	576399

Accessori	Prezzo €*	Cod. prodotto
 Piano di guida GT-RG 130 per RG 130, RGP 130, Consente la regolazione dell'asportazione e con ciò la rimozione in determinati strati	37,50 45,75	769080
 Spazzola a corona BC-RG 130 per RG 130, RGP 130, corona di spazzole di riserva sostituibile	25,30 30,87	769110
 Dado di serraggio UF-DSC/DSG-AG M14 per dischi Ø 115 – 230 mm, per DSC-AG 125/230 (a partire dall'anno costr. 03/2015) e RG 130 (a partire dall'anno costr. 03/2015), Flangia anteriore, per serrare il disco di troncatura, alloggiamento M14	8,80 10,74	200241
 Chiave per camio lama KF-AG per DSC-AGC 18 FH, DSC-AG 125/230, RG 130, per flangia di fissaggio	7,20 8,78	769040



Meno polvere: bene per la vostra salute. E per i vostri clienti.

La levigatrice per risanamenti RENOFIX RG 130 abbinata all'unità mobile di aspirazione CTM 36 AC RENOFIX e al preseparatore CT-VA consente di ottenere eccellenti risultati di aspirazione e garantisce un lavoro con basso sviluppo di polvere. I vostri clienti apprezzeranno l'ambiente di lavoro pulito.

Levigare i pavimenti fino alle pareti

Il segmento spazzolatura ribaltabile consente l'asportazione dei residui di colla per piastrelle e parquet direttamente fino alla parete. Grazie al disco diamantato arretrato di 0,5 mm si escludono i danni alle pareti.



Guida ottimale - asportazione precisa

Il piano di guida consente una conduzione sicura della levigatrice per risanamenti. Inoltre, l'altezza di rimozione può essere regolata a piacimento, in modo da rimuovere quel tanto di materiale che si desidera.



Asportazione molto elevata

La levigatrice per risanamenti RENOFIX RG 130 colpisce per l'elevata asportazione di materiale - per una perfetta preparazione del sottofondo a garanzia di un risultato ineccepibile.

Dischi diamantati intercambiabili. Per lavorare sempre in base al materiale.

Che sia su calcestruzzo, massetto, colore, colle o altri rivestimenti, i dischi diamantati DIA HARD, ABRASIVE, STONE, THERMO e PAINT sono pronti a tutto. E si sostituiscono in pochi movimenti.

Ulteriori informazioni a pag. 282



La soluzione ottimale per rimuovere il materiale negli interventi di ristrutturazione e risanamento. Le fresatrici per restauri RENOFIX.

Lavoro rapido, grazie alla potente elettronica che mantiene costante il numero di giri. Con le fresatrici per restauri RENOFIX, grazie all'ampia gamma di accessori, potrete asportare materiali sia duri che teneri.

Fresatrice per restauri RENOFIX RG 80

Una per tutto: la fresatrice per restauri RENOFIX RG 80 è un utensile universale per superfici di dimensioni medio-piccole.



Fresatrice per restauri RENOFIX RG 150

La fresatrice per restauri RG 150, grazie al diametro utensile di 150 mm e ad un'ampia gamma di accessori, garantisce un rapido avanzamento su ampie superfici.



Dati tecnici	RG 80	RG 150
Potenza (W)	1.100	1.600
Giri a vuoto (min ⁻¹)	2.000 – 5.900	1.000 – 2.200
Ø utensile (mm)	80	150
Attacco utensile	2 x M5	D14/M8
Ø attacco aspirazione polvere (mm)	36	36
Peso (kg)	3,5	6,2







Lavorare in funzione del materiale





Per lavorazioni precise e con poca polvere su fondi porosi, è decisivo un numero di giri adatto al materiale. Ecco perché il numero di giri può essere regolato elettronicamente nelle fresatrici per ristrutturazioni RENOVIK.



Compatta, maneggevole, ergonomica













La snella custodia del motore, l'impugnatura supplementare, la cappa con impugnatura sopra la custodia del motore e lo stabile tubo di aspirazione della RG 80 permettono di personalizzare l'utilizzo - per confortevoli prese in ogni situazione di lavoro.





Dotazione		Prezzo €*	Cod. prodotto
RG 80	Per tutte le varianti: cappa d'aspirazione, impugnatura supplementare VIBRASTOP, chiave per viti ad esagono cavo 4, Systainer SYS 3 TL		
	RG 80 E-Plus	660,00 805,20	768016
	RG 80 E-Set SZ testa portautensile SZ-RG 80	815,20 994,54	768966
RG 150	Per tutte le varianti: Estrattore, Chiave a tubo SW 10/13, Systainer SYS 5 TL		
	RG 150 E-Plus	942,00 1.149,24	768019
	RG 150 E-Set SZ testa portautensile SZ-RG 150	1.354,10 1.652,00	768984
	RG 150 E-Set DIA HD testa portautensile DIA HARD-RG 150	1.415,40 1.726,79	768985
	RG 150 E-Set DIA ABR Testa portautensile DIA ABRASIV-RG 150	1.415,40 1.726,79	768986

Accessori		Prezzo €*	Cod. prodotto
	Guida a pavimento BG-RG 150 per RGP 150, RGP 150, per guidare comodamente la RENOVIK RG 150 E su grandi superfici	401,10 489,34	769109
	Bilanciatore BR-RG 150 per RGP 150, RGP 150, per guidare in modo semplice e sicuro la RENOVIK RG 150 E sulle pareti, carico max. 8 kg, lunghezza 2,5 m	228,80 279,14	769121
	Spazzola a corona BC-RG 150 per RGP 150, RGP 150, corona di spazzole di riserva sostituibile	21,30 25,99	769123
	Teste per frese da pagina 282		

* Prezzi consigliati dal costruttore, non vincolanti. I prezzi del rivenditore potrebbero risultare differenti.
IVA esclusa. | IVA inclusa.

13 Ristrutturare

RG 130: dischi diamantati		Prezzo €*	Cod. prodotto
Disco diamantato Per tutte le varianti: per RG 130, RGP 130, AGP 125, Ø 130 mm, Ø interno 25/22,2 mm			
	DIA HARD-D130 PREMIUM per calcestruzzo vecchio duro, resina epossidiche su fondi duri, rivestimenti e colori su calcestruzzo, superficie attiva 3.000 mm², altezza segmento 7 mm	211,30 257,79	768017
	DIA ABRASIVE-D130 PREMIUM per materiali contenenti molta sabbia, massetti, calcestruzzi freschi, colle su massetti, pietre calcaree e calcestruzzo poroso, superficie attiva 3.460 mm², altezza segmento 7 mm	211,30 257,79	768018
	DIA STONE-D130 PREMIUM Per materiali molto duri e calcestruzzo duro (oltre B 35), superficie attiva 2.560 mm², altezza segmento 7 mm	211,30 257,79	769166
	DIA THERMO-D130 PREMIUM Per asportare materiali termoelastici, altezza segmento 3 mm	281,40 343,31	768023
	DIA PAINT-D130 PREMIUM Per rimuovere spessi strati di colore e vernice dal legno, altezza segmento 2 mm	281,40 343,31	204176
	DIA HARD-D130-ST per calcestruzzo vecchio duro, resina epossidiche su fondi duri, rivestimenti e colori su calcestruzzo, superficie attiva 2.300 mm², altezza segmento 5 mm	106,00 129,32	499972
	DIA ABRASIVE-D130-ST per materiali contenenti molta sabbia, massetti, calcestruzzi freschi, colle su massetti, pietre calcaree e calcestruzzo poroso, superficie attiva 2.300 mm², altezza segmento 5 mm	106,00 129,32	499973
RG 80: teste portautensile, frese, dischi abrasivi		Prezzo €*	Cod. prodotto
Testa portautensile Per tutte le varianti: per RG 80, RGP 80, Ø 80 mm			
	SZ-RG 80 per intonaco duro, residui di colla e intonaco in resina sintetica, 12 frese in metallo duro «forma appuntita»	155,20 189,34	767982
	FZ-RG 80 per intonaco plastico e calcestruzzo fresco, per residui di colla e vernici protettive, 12 frese in metallo duro «forma piatta»	155,20 189,34	769131
	HW COARSE-RG 80 per rivestimenti elastici, colle su intonaci teneri, intonaci e calce su travature, strati di colore spessi e vecchi e per irruvidire la plastica rinforzata con fibre di vetro, testa portautensile con disco in metallo duro Grob	137,80 168,12	769056
	DIA HARD-RG 80 per calcestruzzo vecchio duro, resina epossidiche su fondi duri, rivestimenti e colori su calcestruzzo, testa portautensile con segmenti diamantati duri, superficie attiva 1.385 mm², altezza segmento 6 mm	229,40 279,87	767983
	DIA ABRASIVE-RG 80 per materiali contenenti molta sabbia, massetti, calcestruzzi freschi, colle su massetti, pietre calcaree e calcestruzzo poroso, testa portautensile con segmenti diamantati Abrasiv, superficie attiva 1.385 mm², altezza segmento 6 mm	229,40 279,87	767984
Disco diamantato Per tutte le varianti: Ø 80 mm, superficie attiva 1.385 mm², altezza segmento 6 mm			
	DIA HARD-D80 disco di ricambio per testa portautensile DIA HARD-RG 80	178,00 217,16	769054
	DIA ABRASIVE-D80 Disco di ricambio per testa portautensile DIA ABRASIV-RG 80	178,00 217,16	769055
Testa di fresa Per tutte le varianti: serie completa con dischi distanziatori e morsetti, frese di ricambio per SZ-RG 80			
	HW-SZ 12 12 frese in metallo duro «forma appuntita»	117,60 143,47	769132
	HW-FZ 12 12 frese in metallo duro «forma piatta»	117,60 143,47	769133

RG 150: teste dell'utensile, testa di fresa, dischi abrasivi		Prezzo €*	Cod. prodotto
Testa portautensile Per tutte le varianti: per RGP 150, RGP 150, Ø 150 mm			
	SZ-RG 150 per intonaco duro, residui di colla e intonaco in resina sintetica, testa portautensile con 35 frese in metallo duro «forma appuntita»	412,10 502,76	768020
	FZ-RG 150 per intonaco plastico e calcestruzzo fresco, per residui di colla e vernici protettive, testa portautensile con 35 frese in metallo duro «forma piatta»	372,70 454,69	769105
	DIA HARD-RG 150 per calcestruzzo vecchio duro, resina epossidiche su fondi duri, rivestimenti e colori su calcestruzzo, testa portautensile con segmenti diamantati duri, superficie attiva 3.660 mm², altezza segmento 11 mm	473,40 577,55	768021
	DIA ABRASIVE-RG 150 per materiali contenenti molta sabbia, massetti, calcestruzzi freschi, colle su massetti, pietre calcaree e calcestruzzo poroso, testa portautensile con segmenti diamantati Abrasiv, superficie attiva 3.660 mm², altezza segmento 11 mm	473,40 577,55	768022
	DIA THERMO-RG 150 Per materiali termoelastici in calcestruzzo, massetto, ecc., testa portautensile con disco diamantato THERMO, altezza segmento 3 mm	601,10 733,34	769083
Disco diamantato Per tutte le varianti: Ø 150 mm			
	DIA HARD-D150 disco di ricambio per testa utensile DIA HARD-D150, superficie attiva 3.660 mm², altezza segmento 11 mm	381,30 465,19	769069
	DIA ABRASIVE-D150 disco di ricambio per testa utensile DIA ABRASIVE-D150, superficie attiva 3.660 mm², altezza segmento 11 mm	381,30 465,19	769070
	DIA THERMO-D150 disco di ricambio per testa utensile DIA THERMO-D150, altezza segmento 3 mm	509,20 621,22	769085
Testa di fresa Per tutte le varianti: frese di ricambio per SZ-RG 150, set completo con manicotto scorrevole			
	HW-SZ 35 35 frese in metallo duro «forma appuntita»	284,50 347,09	769050
	HW-FZ 35 35 frese in metallo duro «forma piatta»	242,60 295,97	769051

Perforatore per carta da parati TP 220

Principio di funzionamento integralmente nuovo. Grazie ad appositi rulli, che ruotano a velocità diverse, si creano aperture a forma di imbuto, che fanno scorrere al meglio l'acqua dietro la carta da parati, facendo sì che penetri nella stessa.



Dati tecnici	TP 220
Lunghezza asta telescopica (mm)	900 - 1.300
Regolazione della profondità (mm)	3,5
Diametro tagliente (mm)	45
Misure (L x P x H) (mm)	168 x 224 x 52
Peso (kg)	1,5

Protegge il fondo

Mediante la regolazione è possibile variare la profondità di penetrazione dei rulli nella carta da parati, evitando così di danneggiare la parete.

Dotazione	Prezzo €*	Cod. prodotto
TP 220 calotta protettiva, asta telescopica	168,20 205,20	495747

Accessori	Prezzo €*	Cod. prodotto
 Cilindri sostitutivi EW-TP 220 per TP 220, 2 x rulli	44,50 54,29	496111

* Prezzi consigliati dal costruttore, non vincolanti. I prezzi del rivenditore potrebbero risultare differenti.
IVA esclusa. IVA inclusa.

I valori per quanto riguarda le vibrazioni ed emissioni sono reperibili nelle istruzioni d'uso al sito www.festool.it

14 Sistemi di taglio al diamante



286 Smerigliatrice angolare a batteria



288 Sistemi di taglio al diamante a mano libera

290 Sistema di taglio al diamante



La soluzione robusta per il taglio e la levigatura. La smerigliatrice angolare a batteria.

La potente smerigliatrice angolare a batteria AGC 18 è resistente alla polvere ed estremamente durevole, grazie al motore brushless EC-TEC in costruzione chiusa e all'elettronica protetta. Inoltre, la regolazione continua del numero di giri, da 4.500 fino a 8.500 giri/min, consente di tagliare e levigare in base al materiale.

Smerigliatrice angolare a batteria **AGC 18**

Motore brushless EC-TEC in costruzione chiusa ed elettronica integrata sono al riparo dalla polvere.



Motore EC-TEC
senza spazzole

* L'illustrazione non corrisponde alla dotazione. Calotta protettiva per taglio e disco da taglio non compresi in dotazione.

Dati tecnici	AGC 18
Tensione batteria (V)	18
Giri a vuoto (min ⁻¹)	4.500 – 8.500
Ø dischi (mm)	125
Filetto del mandrino/flangia	M14
Capacità batteria (Ah)	5,2
Peso con batteria (kg)	2,7



Convincentemente ergonomico









La struttura è stata progettata in modo coerente per un funzionamento ottimale durante il taglio. Il motore e l'alloggiamento sono disaccoppiati l'uno dall'altro per un funzionamento particolarmente silenzioso e basse vibrazioni.

Protezione nel lavoro compresa

Il lavoro in condizioni di sicurezza è assicurato dall'avviamento graduale, dalla protezione da sovraccarico elettronica, dal freno motore e dalla protezione da riavvio accidentale.



Dotazione		Prezzo €*	Cod. prodotto
AGC 18	Per tutte le varianti: cappa di protezione SH-AGC 18, impugnatura supplementare VIBRASTOP, dado di bloccaggio rapido QRN-AGC 18, flangia BF-AGC 18, chiave a compasso KF-AGC 18, Systainer SYS3 M 187		
	AGC 18-125 EB-Basic senza batteria, senza carica batteria	311,00 379,42	576825
	AGC 18-125 5,2 EBI-Plus 2 x Batteria BP 18 Li 5,2 ASI, caricabatterie rapido TCL 6	570,00 695,40	577241

Accessori		Prezzo €*	Cod. prodotto
	Calotta protettiva SH-AGC 18-125 per AGC 18, per lavori di levigatura con dischi lamellari o di sgrossatura, Ø dischi 125 mm	8,90 10,86	203384
	Cuffia di protezione per il taglio TSH-AGC 18-125 per AGC 18, per lavorare in sicurezza con dischi in abrasivi per compositi, Ø dischi 125 mm	29,10 35,50	203378
	Protezione per le mani HS-AGC 18 per AGC 18, per lavorare in sicurezza con le spazzole in metallo	10,40 12,69	205193
	Impugnatura supplementare AH-M8 VIBRASTOP per AGC 18, DSC-AGC 18 FH, DSC-AG 125, DSC-AG 125 FH, VIBRASTOP, alloggiamento M8	12,20 14,88	769620
	Dado di serraggio rapido QRN-AGC 18 M14 per dischi Ø 115 - 125 mm, per AGC 18, Flangia anteriore, bloccaggio senza chiavi di servizio degli utensili di levigatura, alloggiamento M14	26,00 31,72	204927
	Flangia BF-AGC M14 per AGC 18, per filetto del mandrino M14, Flangia posteriore, per il bloccaggio degli utensili di levigatura, supporto Ø 22,23 mm	8,00 9,76	204119
	Chiave per camio lama KF-AGC 18 per AGC 18, per flangia di fissaggio	12,90 15,74	204929
	Batterie e tecnologia di ricarica da pagina 28		

* Prezzi consigliati dal costruttore, non vincolanti. I prezzi del rivenditore potrebbero risultare differenti. IVA esclusa. | IVA inclusa.

Tagli accurati e senza polvere, anche a batteria. I sistemi di taglio al diamante a mano libera.

Per consentirvi un lavoro sano, la cappa di aspirazione dei sistemi di taglio a mano libera trasporta oltre il 95% della polvere direttamente verso l'unità mobile di aspirazione: davvero l'ideale per tagliare senza polvere materiali minerali in ambienti interni. La struttura aperta consente una visuale libera sull'interfaccia, per orientarsi agevolmente sulla linea di tracciatura.

Sistema di taglio al diamante a mano libera

DSC-AG 125 FH

Connubio vincente di una precisa e maneggevole smerigliatrice angolare e un'efficiente aspirazione polvere con una profondità di taglio fino a 27 mm.



Sistema di taglio a mano libera a batteria

DSC-AGC 18 FH

Impiego rapido, grazie alla batteria Bluetooth®, grazie alla quale l'unità mobile di aspirazione collegata si avvia automaticamente all'accensione dell'utensile.



Motore EC-TEC senza spazzole



Dati tecnici	DSC-AG 125 FH
Potenza (W)	1.400
Giri a vuoto (min ⁻¹)	3.500 – 11.000
Ø dischi (mm)	125
Distanza laterale (mm)	23
Distanza anteriore (mm)	16
Profondità di taglio (mm)	27
Filetto del mandrino/flangia	M14
Ø attacco aspirazione polvere (mm)	36/27
Peso cappa/sistema (kg)	0,6/2,9

Dati tecnici	DSC-AGC 18 FH
Tensione batteria (V)	18
Capacità batteria (Ah)	5,2
Giri a vuoto (min ⁻¹)	4.500 – 8.500
Ø dischi (mm)	125
Distanza laterale (mm)	23
Distanza anteriore (mm)	16
Profondità di taglio (mm)	27
Filetto del mandrino/flangia	M14
Ø attacco aspirazione polvere (mm)	36/27
Peso con batteria (kg)	3,2













Tagli liberi precisi

La cappa di aspirazione consente una visuale libera sul punto di taglio e può essere aperta per lavorare vicino al bordo.

Tagliare semplicemente senza polvere

Con una profondità di taglio di 27 mm, è ideale per il taglio di pannelli in fibre minerali come piastrelle e pietra naturale.



Dotazione		Prezzo €*	Cod. prodotto
DSC-AG 125 FH			
	DSC-AG 125 FH-Plus cappa di aspirazione DCC-AG 125 FH, disco diamantato ALL-D125 Premium, piastra TP-DSC-AG 125 FH, impugnatura supplementare VIBRASTOP, Systainer SYS 3 TL	313,00 381,86	769954
DSC-AGC 18 FH			
	DSC-AGC 18-125 FH EB-Basic senza batteria, senza carica batteria, cappa d'aspirazione, disco diamantato ALL-D125 Premium, piastra TP-DSC-AG 125 FH, impugnatura supplementare VIBRASTOP, dado di serraggio UF-AG M14, flangia BF-DSC-AGC M14, chiave a compasso KF-AG, Systainer SYS3 M 187	423,00 516,06	576829
Accessori		Prezzo €*	Cod. prodotto
	Impugnatura supplementare AH-M8 VIBRASTOP per AGC 18, DSC-AGC 18 FH, DSC-AG 125, DSC-AG 125 FH, VIBRASTOP, alloggiamento M8	12,20 14,88	769620
	Piastra TP-DSC-AG 125 FH per DSC-AG 125 FH Plus, DCC-AG 125 FH, DSC-AGC 18 FH, durante il taglio protegge la superficie da eventuali tracce di abrasione, per il fissaggio sul piano di guida della cappa di aspirazione, misure (L x P x H) 195 x 103 x 14 mm	15,20 18,54	200002
	Dado di serraggio Per tutte le varianti: per dischi Ø 115 - 230 mm, Flangia anteriore, per serrare il disco di troncatura, alloggiamento M14		
	UF-AG M14 per DSC-AGC 18 FH, DSC-AG 125/230 (fino all'anno costr. 02/2015) e RG 130 (fino all'anno costr. 02/2015)	8,80 10,74	769018
	UF-DSC/DSG-AG M14 per DSC-AG 125/230 (a partire dall'anno costr. 03/2015) e RG 130 (a partire dall'anno costr. 03/2015)	8,80 10,74	200241
	Flangia Per tutte le varianti: Flangia posteriore, per serrare il disco di troncatura, supporto Ø 22,23 mm		
	BF-AG 22,2 per DSC-AG 125/230, per dischi Ø 115 - 230 mm	5,60 6,83	767973
	BF-DSC-AGC M14 per DSC-AGC 18 FH, per filetto del mandrino M14	8,00 9,76	204121
	Chiave per camio lama KF-AG per DSC-AGC 18 FH, DSC-AG 125/230, RG 130, per flangia di fissaggio	7,20 8,78	769040
	Batterie e tecnologia di ricarica da pagina 28		

* Prezzi consigliati dal costruttore, non vincolanti. I prezzi del rivenditore potrebbero risultare differenti.
IVA esclusa. | IVA inclusa.

Taglio preciso senza polvere. Il sistema di taglio al diamante.

Sono passati i tempi in cui i lavori di taglio e levigatura erano fonte di tanta polvere. La polvere nociva viene aspirata in modo affidabile, la salute dell'utilizzatore viene protetta e si consente una libera visuale sul pezzo. In combinazione con gli accessori e i materiali di consumo appropriati si ottiene la soluzione ottimale per lavorare in modo efficiente, pulito e sicuro.



Sistema di taglio al
diamante

DSC-AG 125

Per un lavoro pulito e preciso, fino ad una profondità di taglio da 27 mm.

Dati tecnici	DSC-AG 125
Potenza (W)	1.400
Giri a vuoto (min ⁻¹)	3.500 – 11.000
Ø dischi (mm)	125
Distanza laterale (mm)	32
Distanza anteriore (mm)	78
Profondità di taglio senza/con binario di guida (mm)	27/23
Ø attacco aspirazione polvere (mm)	36/27
Peso cappa/sistema (kg)	2,2/4,1



Tagliare con precisione





Il sistema di taglio DSC-AG 125 è inseribile sui binari di guida Festool consentendo così nuove applicazioni. Il taglio preciso di materiali di ogni dimensione riesce perciò con facilità.

Semplicemente affondare

La funzione di affondamento integrata permette di iniziare il taglio in ogni punto del materiale. Basta affondare nel punto danneggiato e tagliare alla profondità precedentemente selezionata.











Dotazione		Prezzo €*	Cod. prodotto
DSC-AG 125	Per tutte le varianti: cappa d'aspirazione DCC-AG 125, disco diamantato ALL-D125 Premium, Systainer SYS 4 TL		
	DSC-AG 125 Plus	352,00 429,44	767996
	DSC-AG 125 Plus-FS binario di guida FS 800/2	415,40 506,79	768993

Accessori		Prezzo €*	Cod. prodotto
	Impugnatura supplementare AH-M8 VIBRASTOP per AGC 18, DSC-AGC 18 FH, DSC-AG 125, DSC-AG 125 FH, VIBRASTOP, alloggiamento M8	12,20 14,88	769620
	Dado di serraggio Per tutte le varianti: per dischi Ø 115 - 230 mm, Flangia anteriore, per serrare il disco di troncatura, alloggiamento M14		
	UF-AG M14 per DSC-AGC 18 FH, DSC-AG 125/230 (fino all'anno costr. 02/2015) e RG 130 (fino all'anno costr. 02/2015)	8,80 10,74	769018
	UF-DSC/DSG-AG M14 per DSC-AG 125/230 (a partire dall'anno costr. 03/2015) e RG 130 (a partire dall'anno costr. 03/2015)	8,80 10,74	200241
	Flangia BF-AG 22,2 per dischi Ø 115 - 230 mm, per DSC-AG 125/230, Flangia posteriore, per serrare il disco di troncatura, supporto Ø 22,23 mm	5,60 6,83	767973
	Chiave per camio lama KF-AG per DSC-AGC 18 FH, DSC-AG 125/230, RG 130, per flangia di fissaggio	7,20 8,78	769040

* Prezzi consigliati dal costruttore, non vincolanti. I prezzi del rivenditore potrebbero risultare differenti. IVA esclusa. | IVA inclusa.

14 Sistemi di taglio al diamante

Dischi da taglio		Prezzo €*	Cod. prodotto
Diamant Per tutte le varianti: per AGC 18, per il taglio di acciaio e acciaio inossidabile, confezione 10 Pezzo, diametro del foro Ø 22,23 mm, spessore lama 1 mm			
	WS D 125/10 Ø 125 mm	37,30 45,51	204902
	WS D 115/10 Ø 115 mm	33,10 40,38	204903
Disco diamantato da taglio Per tutte le varianti: altezza segmento 10 mm, diametro del foro Ø 22,23 mm, Ø 125 mm			
	ALL-D 125 PREMIUM per AGC 18, DSC-AGC 18 FH, DSC-AG 125, DSC-AG 125 FH, campo d'impiego universale, spessore lama 2 mm	75,70 92,35	769154
	C-D 125 PREMIUM per AGC 18, DSC-AGC 18 FH, DSC-AG 125, DSC-AG 125 FH, per calcestruzzo, spessore lama 2,2 mm	88,60 108,09	769158
	MJ-D125 PREMIUM per DSC-AG 125, DSC-AG 125 FH, per il restauro delle fughe, spessore lama 6,5 mm	101,50 123,83	769087
	TL-D125 PREMIUM per AGC 18, DSC-AGC 18 FH, DSC-AG 125, DSC-AG 125 FH, ideale per tagliare mattonelle, tegole e tegole in cemento, spessore lama 1,2 mm	50,30 61,37	769162

Cuffia di aspirazione	Prezzo €*	Cod. prodotto
 <p>Cuffia d'aspirazione DCC-AG 125 FH per DSC-AG 125, DSC-AG 125 FH e AG 125, per lavorare con minima propagazione di polvere con la smerigliatrice angolare, vite a brugola, Ø 125 mm, Ø attacco aspirazione polvere 36/27 mm, peso 0,6 kg</p>	<p>103,40 126,15</p>	769953
 <p>Cuffia d'aspirazione DCC-AG 125 per AG 125, AGP 125-12/14, per la riduzione del carico di polvere, vite a brugola, chiave a compasso KF-AG, Flangia di bloccaggio, Ø 125 mm, peso 2,2 kg, Ø attacco aspirazione polvere 36/27 mm</p>	<p>173,20 211,30</p>	769075

Soluzione ad alta efficienza: La SYS-PowerStation.

NOVITÀ

La SYS-PowerStation è il generatore a batteria da portare con sé. Con i suoi 3680 watt di potenza continuativa e fino a 11000 watt di picco, alimenta qualsiasi utensile a filo, in modo costante e senza cali di potenza – non importa che siano sistemi di taglio o persino aspiratori, seghe di grandi dimensioni o tassellatori!

Ulteriori informazioni a pag. 312



15 Illuminazione





296 Lampada da lavoro
SYSLITE KAL II



296 Faro da cantiere
SYSLITE DUO



296 Luce di controllo
SYSLITE STL 450

Vedere tutto. Lavorare con precisione.

Con la luce adatta ad ogni situazione.

Che sia il faro per cantieri SYSLITE DUO, la lampada da lavoro SYSLITE KAL o la lampada di controllo per superfici SYSLITE STL 450 – tutte semplificano il vostro lavoro. Grazie ad un'illuminazione eccezionale in ogni situazione – dalle superfici di piccole dimensioni fino a interi locali. Perché un'illuminazione di elevata qualità è il presupposto necessario per un buon lavoro.

Lampada da lavoro **SYSLITE KAL II**

Rende le superfici scure adatte per il lavoro in modo estremamente flessibile: montabile in 5 posizioni e utilizzabile con le più diverse fonti di energia (batteria interna, batteria ricaricabile, cavo di rete, cavo per auto).

Faro da cantiere **SYSLITE DUO**

Illuminazione su grandi superfici (alimentazione di rete) di interi locali con qualità di luce simile a quella diurna. Ed utilizzabile con la maggior flessibilità possibile: verticale, sul treppiede Festool o su ganci con possibilità di fissaggio sul lato posteriore.





Luce radente **SYSLITE STL 450**





La luce radente concentra la luce in modo ottimale – l'ideale per il controllo delle superfici già durante la lavorazione. Con l'ideale treppiede variabile in altezza e inclinazione nonché con cavo lungo per un grande raggio d'azione.





Dati tecnici	KAL II	DUO	STL 450
Valore in lumen 1°/2° livello (lm)	310/769	8.000/-	1.200/-
Sistema di illuminazione (W)	18	112	18
Colore emesso (K)	-	5.000	5.000
Durata della luce (batteria interna) 1°/2° livello (min)	290/120	-	-
Funzionamento con batterie Festool (V)	10,8 - 18	-	-
Classe di protezione carcassa	IP 2X	IP 55	IP 55
Lunghezza cavo elettrico (m)	-	4,8	5
Misura filettatura supporto (*)	1/4	-	-
Peso (senza batteria) (kg)	0,7	-	-
Peso (kg)	-	3,5	1,5

Dotazione		Prezzo €*	Cod. prodotto
KAL II	Per tutte le varianti: batteria integrata agli ioni di litio 7,2 V, alimentatore da auto, alimentatore a rete 230 V, borsa per il trasporto		
	KAL II	178,00 217,16	500721
	KAL II-Set supporto con testa a sfera e base magnetica per attacco cavalletto, piastra metallica	211,00 257,42	499815
DUO			
	DUO	301,00 367,22	200164
	DUO-Plus Systainer SYS3 M 237	332,00 405,04	576406
	DUO-Set treppiede ST DUO 200, Systainer SYS3 M 237	478,10 583,28	576402
STL 450	Per tutte le varianti: tasca		
	STL 450	295,00 359,90	201937
	STL 450-Set Adattatore AD-ST DUO 200, treppiede ST DUO 200	522,80 637,82	202911

Accessori		Prezzo €*	Cod. prodotto
	Testa a sfera magnetica MA KAL per morsetto FS Festool, testa a sfera ruotabile di 360°, per un fissaggio flessibile delle lampade da lavoro SYSLITE KAL e KAL II, piastra per treppiede esterno, bloccaggio magnetico 16 kg	52,40 63,93	499814
	Treppiede ST DUO 200 per SYSLITE DUO, regolabile in altezza in modo continuo tramite due inserti da 150 a 200 cm, poco ingombrante, richiudibile e facile da trasportare con un peso di soli 5,6 kg	146,10 178,24	200038
	Adattatore AD-ST DUO 200 per luce di controllo SYSLITE STL 450, per il fissaggio sul treppiede ST DUO 200, peso 1,1 kg	81,70 99,67	201936
	Tasca ST-BAG per treppiede ST DUO 200, luce radente STL 450 e adattatore AD-ST DUO 200, borsa di trasporto con tracolla e impugnatura, per riporre e trasportare agevolmente il treppiede per SYSLITE DUO e luce radente SYSLITE STL, con pratiche tasche laterali per altri accessori di sistema	72,00 87,84	203639
	Batterie e tecnologia di ricarica da pagina 28		

* Prezzi consigliati dal costruttore, non vincolanti. I prezzi del rivenditore potrebbero risultare differenti.
IVA esclusa. I IVA inclusa.

I valori per quanto riguarda le vibrazioni ed emissioni sono reperibili nelle istruzioni d'uso al sito www.festool.it

16 Systainer





303 Systainer



304 Organizer



306 Systainer con scomparto nel coperchio



306 SYS-Combi



307 SORTAINER



307 Toolbox



308 SYS-StorageBox



308 Systainer-Port



308 Cassetto per Systainer



308 Ausilio di trasporto



309 Systainer per applicativi



309 Distributore di corrente SYS-PowerHub



Systainer³ unisce officina e cantiere.

La nuova generazione di Systainer³ rende il tuo lavoro più mobile che mai. Festool, Tanos e Bott hanno sviluppato in collaborazione un sistema di trasporto che porta sempre più vicini l'officina e il cantiere. Grazie alla perfetta integrazione con l'allestimento per veicoli Bott, potrai avere un laboratorio mobile direttamente nel tuo veicolo e in cantiere.



Accoppiamento sicuro

Tutti i Systainer³ sono abbinabili sia tra loro che con quelli di altre generazioni.

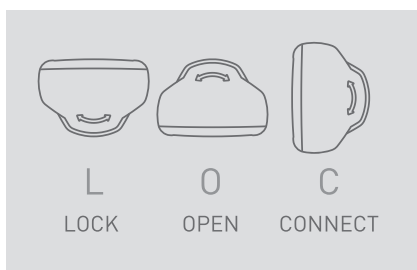

Unisce tre funzioni

L'elemento di comando centrale del Systainer consente la chiusura, l'apertura e l'accoppiamento con un solo giro. Il Systainer può sempre essere aperto, anche senza disaccoppiarlo.

Altezze di sistema disponibili (mm)	Systainer T-LOC	Systainer ³			Systainer ³ Organizer		Systainer ³ ToolBox	
	SYS-MINI	SYS3 M	SYS3 L	SYS3 XXL	SYS3 ORG M	SYS3 ORG L	SYS3 TB M	SYS3 TB L
	Superficie di base 265 x 171	Superficie di base 396 x 296	Superficie di base 508 x 296	Superficie di base 792 x 296	Superficie di base 396 x 296	Superficie di base 508 x 296	Superficie di base 396 x 296	Superficie di base 508 x 296
71	●	-	-	-	-	-	-	-
89	-	-	-	-	●	●	-	-
112	-	●	-	-	-	-	-	-
137	-	●	●	-	-	-	●	●
142	●	-	-	-	-	-	-	-
187	-	●	●	-	-	-	-	-
237	-	●	●	●	-	-	●	●
337	-	●	-	●	-	-	-	-
437	-	●	-	-	-	-	-	-



Systainer T-LOC



Systainer³



Systainer³ Organizer



Systainer³ ToolBox

Per un lavoro più ordinato, più razionale e meglio organizzato.

Da tempo i Systainer non sono più semplici cassette per riporre i pregiati utensili. Consentono ordine, mobilità e risparmio di tempo sul posto di lavoro. Fin dal 1993, Festool ha definito gli standard in termini di funzionalità con il sistema di ordinamento Systainer. Il Systainer³ è un'altra pietra miliare e, come qualsiasi altra cosa di Festool, si adatta perfettamente al sistema.

In basso, gli utensili; in alto, la musica: Con l'altoparlante Bluetooth® TOPROCK avrete sempre con voi la musica in Systainer.

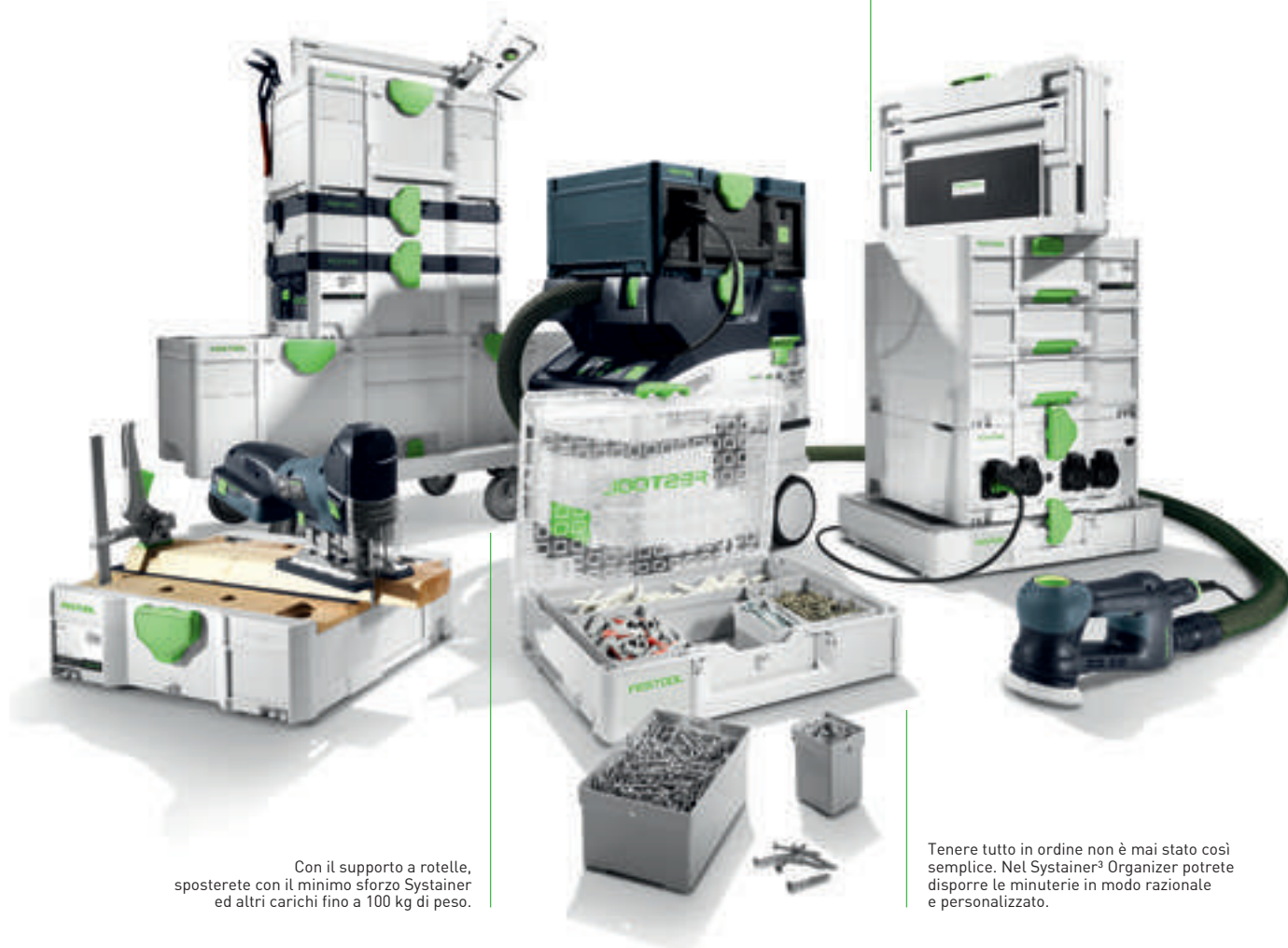















Con il supporto a rotelle, sposterete con il minimo sforzo Systainer ed altri carichi fino a 100 kg di peso.

Tenere tutto in ordine non è mai stato così semplice. Nel Systainer³ Organizer potrete disporre le minuterie in modo razionale e personalizzato.

Festool crea continue innovazioni – e sempre nuovi standard. Passo dopo passo convertiremo tutta la nostra gamma al Systainer³.















Potete trovare tutte le informazioni al riguardo all'indirizzo www.festool.it/mobility





Systainer ³ M		Prezzo €*	Cod. prodotto
Systainer³ Per tutte le varianti: incl. coperchio per spazio di etichettatura, carico utile 20 kg, portata (abbinato) 40 kg, carico tetto consentito 100 kg			
	SYS3 M 112 misure con piedini (L x P x H) 396 x 296 x 112 mm, misure interne (L x P x H) 389 x 275 x 71 mm, volumi 7,7 l, peso 1,4 kg	56,50 68,93	204840
	SYS3 M 137 per il pratico trasporto di attrezzi, materiale di consumo o accessori, misure con piedini (L x P x H) 396 x 296 x 137 mm, misure interne (L x P x H) 389 x 275 x 96 mm, volumi 10,4 l, peso 1,5 kg	60,70 74,05	204841
	SYS3 M 187 misure con piedini (L x P x H) 396 x 296 x 187 mm, misure interne (L x P x H) 389 x 275 x 146 mm, volumi 15,9 l, peso 1,7 kg	64,80 79,06	204842
	SYS3 M 237 misure con piedini (L x P x H) 396 x 296 x 237 mm, misure interne (L x P x H) 389 x 275 x 196 mm, volumi 21,4 l, peso 1,9 kg	69,00 84,18	204843
	SYS3 M 337 misure con piedini (L x P x H) 396 x 296 x 337 mm, misure interne (L x P x H) 389 x 275 x 296 mm, volumi 32,4 l, peso 2,4 kg	73,10 89,18	204844
	SYS3 M 437 misure con piedini (L x P x H) 396 x 296 x 437 mm, misure interne (L x P x H) 389 x 275 x 394 mm, volumi 43,1 l, peso 2,9 kg	77,10 94,06	204845
	Inserto per coperchio SE-DP SYS3 M per Systainer ³ M, protezione del contenuto	6,40 7,81	204940
	Inserto SE-BP SYS3 M per Systainer ³ M, protezione del contenuto	7,10 8,66	204941
	Espanso pretagliato SE-VAR SYS3 M/2 per Systainer ³ M, pannello pretagliato, per ottenere qualsiasi forma, confezione 2 Pezzo	17,30 21,11	204942
	Inserto per cartucce TZE-KT SYS3 M per Systainer ³ M 337/437, per conservare cartucce e i relativi coperchi	21,50 26,23	204943





Systainer ³ L		Prezzo €*	Cod. prodotto
Systainer³ Per tutte le varianti: con un'area di base più ampia, per ancora più spazio, incl. coperchio per spazio di etichettatura, carico utile 20 kg, portata (abbinato) 40 kg, carico tetto consentito 100 kg			
	SYS3 L 137 misure con piedini (L x P x H) 508 x 296 x 137 mm, misure interne (L x P x H) 501 x 275 x 94 mm, volumi 13,2 l, peso 1,9 kg	73,60 89,79	204846
	SYS3 L 187 misure con piedini (L x P x H) 508 x 296 x 187 mm, misure interne (L x P x H) 501 x 275 x 144 mm, volumi 20,2 l, peso 2,1 kg	78,70 96,01	204847
	SYS3 L 237 misure con piedini (L x P x H) 508 x 296 x 237 mm, misure interne (L x P x H) 501 x 275 x 194 mm, volumi 27,4 l, peso 2,4 kg	84,00 102,48	204848
	Inserto per coperchio SE-DP SYS3 L per Systainer ³ L, protezione del contenuto	15,10 18,42	204944
	Inserto SE-BP SYS3 L per Systainer ³ L, protezione del contenuto	12,90 15,74	204945
	Espanso pretagliato SE-VAR SYS3 L/2 per Systainer ³ L, pannello pretagliato, per ottenere qualsiasi forma, confezione 2 Pezzo	38,20 46,60	204946

* Prezzi consigliati dal costruttore, non vincolanti. I prezzi del rivenditore potrebbero risultare differenti.
IVA esclusa. | IVA inclusa.







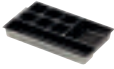



16 Systainer











Systainer ³ Organizer M		Prezzo €*	Cod. prodotto
<p>Systainer³ Organizer Per tutte le varianti: Organizzazione chiara e soluzione per il trasporto di minuterie, con coperchio trasparente, misure con piedini (L x P x H) 396 x 296 x 89 mm, misure interne (L x P x H) 389 x 246 x 60 mm, volumi 7,4 l, carico utile 20 kg, carico tetto consentito 100 kg</p>			
	<p>SYS3 ORG M 89 senza contenitori estraibili, peso 1,6 kg</p>	<p>56,50 68,93</p>	204852
	<p>SYS3 ORG M 89 22xESB 13 x contenitore estraibile 50 x 50 x 68, 8 x contenitore estraibile 50 x 100 x 68, contenitore estraibile 100 x 150 x 68, peso 2,2 kg</p>	<p>71,00 86,62</p>	204853
	<p>SYS3 ORG M 89 6xESB contenitore estraibile 50 x 50 x 68, contenitore estraibile 50 x 100 x 68, 3 x contenitore estraibile 100 x 150 x 68, contenitore estraibile 100 x 350 x 68, peso 2 kg</p>	<p>71,00 86,62</p>	204854
Systainer ³ Organizer L		Prezzo €*	Cod. prodotto
<p>Systainer³ Organizer Per tutte le varianti: con un'area di base più ampia, per ancora più spazio, Organizzazione chiara e soluzione per il trasporto di minuterie, con coperchio trasparente, misure con piedini (L x P x H) 508 x 296 x 89 mm, misure interne (L x P x H) 501 x 278 x 60 mm, volumi 9,7 l, carico utile 20 kg, carico tetto consentito 100 kg</p>			
	<p>SYS3 ORG L 89 senza contenitori estraibili, peso 2 kg</p>	<p>68,50 83,57</p>	204855
	<p>SYS3 ORG L 89 20xESB 10 x contenitore estraibile 50 x 50 x 68, 6 x contenitore estraibile 50 x 100 x 68, 2 x contenitore estraibile 100 x 100 x 68, contenitore estraibile 100 x 150 x 68, contenitore estraibile 150 x 150 x 68, peso 2,7 kg</p>	<p>82,90 101,14</p>	204856
	<p>SYS3 ORG L 89 10xESB contenitore estraibile 50 x 50 x 68, 4 x contenitore estraibile 50 x 100 x 68, contenitore estraibile 100 x 100 x 68, 3 x contenitore estraibile 100 x 150 x 68, contenitore estraibile 100 x 350 x 68, peso 2,4 kg</p>	<p>82,90 101,14</p>	204857
Accessori per Systainer ³ Organizer M/L		Prezzo €*	Cod. prodotto
<p>Scatole Per tutte le varianti: per Systainer³ Organizer, per stivare in modo ordinato e avere sempre tutto a portata di mano, scatole senza contenuto</p>			
	<p>Box 50x50x68/10 misure (L x P x H) 50 x 50 x 68 mm, confezione 10 Pezzo</p>	<p>12,60 15,37</p>	204858
	<p>Box 50x100x68/10 misure (L x P x H) 50 x 100 x 68 mm, confezione 10 Pezzo</p>	<p>13,60 16,59</p>	204859
	<p>Box 100x100x68/6 misure (L x P x H) 100 x 100 x 68 mm, confezione 6 Pezzo</p>	<p>12,60 15,37</p>	204860
	<p>Box 100x150x68/6 misure (L x P x H) 100 x 150 x 68 mm, confezione 6 Pezzo</p>	<p>13,60 16,59</p>	204861
	<p>Box 100x350x68/2 misure (L x P x H) 100 x 350 x 68 mm, confezione 2 Pezzo</p>	<p>14,60 17,81</p>	204862
	<p>Box 150x150x68/6 misure (L x P x H) 150 x 150 x 68 mm, confezione 6 Pezzo</p>	<p>10,40 12,69</p>	204863
	<p>Box 150x300x68/2 misure (L x P x H) 150 x 300 x 68 mm, confezione 2 Pezzo</p>	<p>11,60 14,15</p>	204864
	<p>Siglatura BS-BOX/25 per tutti i contenitori estraibili da 68 mm di altezza, per siglature personalizzate, confezione 25 Pezzo</p>	<p>11,10 13,54</p>	204949

Systainer ³ XXL		Prezzo €*	Cod. prodotto
Systainer³ Per tutte le varianti: incl. coperchio per spazio di etichettatura, carico utile 40 kg, portata (abbinato) 80 kg, carico tetto consentito 100 kg			
	SYS3 XXL 237 misure con piedini (L x P x H) 792 x 296 x 237 mm, misure interne (L x P x H) 786 x 279 x 188 mm, volumi 42,3 l, peso 3,64 kg	92,40 112,73	204850
	SYS3 XXL 337 misure con piedini (L x P x H) 792 x 296 x 337 mm, misure interne (L x P x H) 786 x 279 x 288 mm, volumi 64,2 l, peso 4,33 kg	100,40 122,49	204851
	Inserto per coperchio SE-DP SYS3 XXL per Systainer ³ XXL, protezione del contenuto	31,80 38,80	204947
	Inserto SE-BP SYS3 XXL per Systainer ³ XXL, protezione del contenuto	35,40 43,19	204948













MINI-Systainer T-LOC		Prezzo €*	Cod. prodotto
MINI-Systainer T-LOC Per tutte le varianti: per tenere in ordine minuteria e utensili manuali, accoppiabile con SYS-MINI 1 e 3 TL, non accoppiabile con Systainer ³ , Systainer T-LOC, Systainer Classic			
	SYS-MINI 1 TL misure (L x P x H) 265 x 171 x 71 mm, misure interne (L x P x H) 255 x 155 x 53 mm, peso 0,4 kg	17,90 21,84	499622
	SYS-MINI 1 TL TRA copertura trasparente, misure (L x P x H) 265 x 171 x 71 mm, misure interne (L x P x H) 255 x 155 x 53 mm, peso 0,4 kg	21,60 26,35	203813
	SYS-MINI 1 TL TRA UNI inserto universale TZE-UNI SYS MINI TL, copertura trasparente, misure (L x P x H) 265 x 171 x 71 mm, misure interne (L x P x H) 255 x 155 x 53 mm, peso 0,6 kg	36,40 44,41	203821
	SYS-MINI 3 TL misure (L x P x H) 265 x 171 x 142 mm, misure interne (L x P x H) 255 x 155 x 124 mm, peso 0,6 kg	23,60 28,79	202544
	Inserto per coperchio SE-DP SYS-MINI TL per SYS MINI TL, misure (L x P x H) 247 x 134 x 15 mm	6,40 7,81	499619
	Inserto universale TZE-UNI SYS MINI TL per SYS MINI TL, misure (L x P x H) 258 x 163 x 45 mm	8,60 10,49	499620







16 Systainer

Systainer T-LOC con scomparto nel coperchio		Prezzo €*	Cod. prodotto
Systainer T-LOC DF Per tutte le varianti: incl. coperchio per spazio di etichettatura			
	SYS 1 TL-DF misure (L x P x H) 396 x 296 x 105 mm, misure con piedini (L x P x H) 396 x 296 x 112 mm, misure interne (L x P x H) 383 x 273 x 68 mm, peso 1,5 kg	68,10 83,08	497851
	SYS 2 TL-DF misure (L x P x H) 396 x 296 x 157,5 mm, misure con piedini (L x P x H) 396 x 296 x 164,5 mm, misure interne (L x P x H) 383 x 267 x 121 mm, peso 1,7 kg	73,10 89,18	497852
	SYS 3 TL-DF misure (L x P x H) 396 x 296 x 210 mm, misure con piedini (L x P x H) 396 x 296 x 217 mm, misure interne (L x P x H) 382 x 266 x 173 mm, peso 2 kg	76,80 93,70	498390
Accessori per Systainer T-LOC con scomparto nel coperchio			
	Assortimento di inserti DB CE 50/12-Set 1 per tutti i trapani avvitatori a batteria Festool con attacco CENTROTEC, per SYS TL con scomparto nel coperchio, 12 pezzi, nell'inserto del coperchio, Inserto PH 1, Inserto PH 2, inserto PH 3, inserti PZ 1, inserti PZ 2, inserti PZ 3, Inserto TX 10, Inserto TX 15, Inserto TX 20, Inserto TX 25, Inserto TX 30, Inserto TX 40, lunghezza 50 mm	81,90 99,92	205089
	Cassetta punte DB WOOD CE SET TL 6x punte elicoidali per legno lunghe con cono di centraggio, confezione 6 Pezzo, Ø 4, 2 x 5, 6, 8, 10 mm	60,20 73,44	769093
	Assortimento di inserti BITS + BHS 60 CE TL 24x per SYS TL con scomparto nel coperchio, 24 pezzi, 2 x Inserto PH 1, 2 x Inserto PH 2, 2 x inserto PH 3, 2 x inserti PZ 1, 2 x inserti PZ 2, 2 x inserti PZ 3, 2 x Inserto TX 10, 2 x Inserto TX 15, 2 x Inserto TX 20, 2 x Inserto TX 25, 2 x Inserto TX 30, 2 x Inserto TX 40, portainseriti a cambio rapido CENTROTEC BHS 60 CE	39,10 47,70	769094
	Set inserti CENTROTEC BITS CE SET TL 6X per SYS TL con scomparto nel coperchio, con attacco CENTROTEC, nell'inserto del coperchio, inserto PZ 2, inserto PZ 3, inserto TX 15, inserto TX 20, inserto TX 25, inserto TX 30, confezione 6 Pezzo, lunghezza 100 mm	44,10 53,80	769095
	Punta per pietra DB STONE CE SET TL per trapani avvitatori a percussione a batteria, trapani a percussione con attacco FastFix, per SYS TL con scomparto nel coperchio, con attacco CENTROTEC, per la lavorazione di pietre e murature, con tagliente durevole in metallo duro, 6 punte per pietra CENTROTEC: Ø 4, 5, 2 x 6, 8, 10 mm	56,50 68,93	769096
Systainer T-LOC SYS-Combi			
Systainer T-LOC Per tutte le varianti: cassetto suddivisibile in modo flessibile per accessori, materiali di consumo, manuterie e altro, dimensioni interne cassetto (L x P x H) 350 x 255 x 69 mm		Prezzo €*	Cod. prodotto
	SYS-COMBI 2 combinazione di Systainer T-LOC dimensione 2 ed ampio cassetto, misure (L x P x H) 396 x 296 x 263 mm, misure con piedini (L x P x H) 396 x 296 x 270 mm, dimensioni interne vano superiore (L x P x H) 383 x 267 x 127 mm, peso 3,2 kg	108,70 132,61	200117
	SYS-COMBI 3 combinazione di Systainer T-LOC dimensione 3 ed ampio cassetto, misure (L x P x H) 396 x 296 x 315 mm, misure con piedini (L x P x H) 396 x 296 x 322 mm, dimensioni interne vano superiore (L x P x H) 382 x 266 x 180 mm, peso 3,5 kg	114,80 142,50	200118
	Scatole Set 60x60/120x71 3xFT per SYS-COMBI 2, SYS-COMBI 3 e SYS 4 TL-SORT/3, contenitori estraibili e divisori per la suddivisione personalizzata dei cassette, 8 x contenitori estraibili valigetta da 60 x 60 x 71 mm, 4 x contenitori estraibili valigetta da 60 x 120 x 71 mm, 3 x divisori, 2 x imbottiture di sicurezza	20,70 25,25	201124

SORTAINER		Prezzo €*	Cod. prodotto
	SORTAINER SYS 4 TL-SORT/3 tre cassetti, ciascuno da 6,7 litri di capacità, possono essere disposti e suddivisi individualmente con contenitori estraibili e divisori, compatibile e accoppiabile con tutte le generazioni di Systainer, unità mobili di aspirazione e molti altri accessori di sistema, misure (L x P x H) 396 x 296 x 322 mm, peso 5,95 kg	120,10 146,52	200119
	Scatole Set 60x60/120x71 3xFT per SYS-COMBI 2, SYS-COMBI 3 e SYS 4 TL-SORT/3, contenitori estraibili e divisori per la suddivisione personalizzata dei cassetti, 8 x contenitori estraibili valigetta da 60 x 60 x 71 mm, 4 x contenitori estraibili valigetta da 60 x 120 x 71 mm, 3 x divisori, 2 x imbottiture di sicurezza	20,70 25,25	201124
SORTAINER Per tutte le varianti: 2 separatori per cassetto, misure (L x P x H) 395 x 295 x 210 mm			
	SYS 3-SORT/4 2 x cassetto piccolo (Lu x P x H) 255 x 75 x 30 mm, cassetto medio (L x P x H) 255 x 165 x 30 mm, cassetto grande (L x P x H) 255 x 348 x 85 mm, 6 x supporti per etichette, 8 x etichette, peso 4 kg	134,10 163,60	491522
	SYS 3-SORT/6 6 x cassetto medio (L x P x H) 255 x 165 x 30 mm, 6 x supporti per etichette, 8 x etichette, peso 4,9 kg	149,30 182,15	491984
	SYS 3-SORT/9 6 x cassetto piccolo (Lu x P x H) 255 x 75 x 30 mm, 3 x cassetto medio (L x P x H) 255 x 165 x 30 mm, 9 x supporti per etichette, 16 x etichette, peso 5,1 kg	149,30 182,15	491985
	SYS 3-SORT/12 12 x cassetto piccolo (Lu x P x H) 255 x 75 x 30 mm, 12 x supporti per etichette, 16 x etichette, peso 5,3 kg	149,30 182,15	491986
Systainer³ ToolBox M		Prezzo €*	Cod. prodotto
Systainer³ ToolBox Per tutte le varianti: per il pratico trasporto di attrezzi, materiale di consumo o accessori, incl. coperchio per spazio di etichettatura, carico utile 20 kg, portata (abbinato) 40 kg			
	SYS3 TB M 137 misure con piedini (L x P x H) 396 x 296 x 137 mm, volumi 10,4 l, peso 1,3 kg	48,10 58,68	204865
	SYS3 TB M 237 misure con piedini (L x P x H) 396 x 296 x 237 mm, volumi 21,4 l, peso 1,7 kg	54,70 66,73	204866
Systainer³ ToolBox L		Prezzo €*	Cod. prodotto
Systainer³ ToolBox Per tutte le varianti: con un'area di base più ampia, per ancora più spazio, per il pratico trasporto di attrezzi, materiale di consumo o accessori, incl. coperchio per spazio di etichettatura, carico utile 20 kg, portata (abbinato) 40 kg			
	SYS3 TB L 137 misure con piedini (L x P x H) 508 x 296 x 137 mm, volumi 13,2 l, peso 1,9 kg	58,30 71,13	204867
	SYS3 TB L 237 volumi 27,4 l, misure con piedini (L x P x H) 508 x 296 x 237 mm, peso 2,4 kg	66,60 81,25	204868

16 Systainer

SYS-StorageBox		Prezzo €*	Cod. prodotto
	SYS-StorageBox SYS-SB contenitore di plastica senza contenuto, con cassette estraibili separatamente, accoppiabile con l'intero programma di Systainer (esclusi SYS-Mini), 2 x Box 60 x 60 x 71 mm SYS-SB, 2 x Box 60 x 120 x 71 mm SYS-SB, 1 x Box 180 x 120 x 71 mm SYS-SB, misure (L x P x H) 396 x 296 x 167 mm, altezza con impugnatura 240 mm, peso 2,5 kg	97,70 119,19	499901
Scatole Per tutte le varianti: per SYS-Storage Box SYS-SB			
	Box 60x60x71/6 SYS-SB confezione 6 Pezzo, misure (L x P x H) 60 x 60 x 71 mm	10,80 13,18	500066
	Box 60x120x71/4 SYS-SB confezione 4 Pezzo, misure (L x P x H) 60 x 120 x 71 mm	12,50 15,25	500067
	Box 180x120x71/2 SYS-SB confezione 2 Pezzo, misure (L x P x H) 180 x 120 x 71 mm	13,80 16,84	500068
Systainer-Port		Prezzo €*	Cod. prodotto
	Systainer-Port SYS-PORT 500/2 i singoli cassetti estraibili si possono regolare all'altezza desiderata - per un allestimento flessibile con le varie dimensioni di Systainer e SORTAINER, non certificati per il montaggio di veicoli, senza Systainer, struttura resistente in acciaio, 5 x etichette, con unita' estraibile dal Systainer 3, misure (L x P x H) 400 x 500 x 500 mm, peso 19 kg	445,80 543,88	491921
	Systainer-Port SYS-PORT 1000/2 i singoli cassetti estraibili si possono regolare all'altezza desiderata - per un allestimento flessibile con le varie dimensioni di Systainer e SORTAINER, non certificati per il montaggio di veicoli, senza Systainer, struttura resistente in acciaio, 5 x etichette, con 5 telai per Systainer estraibili, 4 ruote piroettanti supportate da cuscinetti a sfera (2 con freno di bloccaggio), misure (L x P x H) 400 x 500 x 1.100 mm, peso 33 kg	599,60 731,51	491922
	Set di ruote SYS-PORT R/2 per SYS-Port, per l'impiego mobile del Systainer-Port, Ø 75 mm	79,40 96,87	491932
	Telaio telescopico estraibile SYS-PORT/TA	110,40 134,69	491923
Cassetto per Systainer		Prezzo €*	Cod. prodotto
Cassetto estraibile Per tutte le varianti: per Systainer ³ M, T-LOC e Classic, per la costruzione di un'apropria scaffalatura, compatibile con foratura passo 32, misure (L x P x H) 425 x 376 x 57 mm, carico max. 20 kg			
	SYS-AZ	41,90 51,12	500692
	SYS-AZ-Set confezione 5 Pezzo	209,50 255,59	500767
	Serratura S-AZ per SYS-AZ, serratura, per il montaggio a posteriori su SYS-AZ, blocca il singolo cassetto dal lato del corpo (si chiude in modo sincrono)	12,40 15,13	500693
Per il trasporto di Systainer		Prezzo €*	Cod. prodotto
	Carrello Roll SYS-RB per trasportare agevolmente Systainer ³ e T-LOC, 4 robuste impugnature, 4 rotelle orientabili (di cui 2 bloccabili), passanti per cinghie di serraggio, base 508 x 396 mm, portata 100 kg, ruote Ø 100 mm, peso 2,9 kg	84,40 102,97	204869
	SYS-Roll SYS-Roll 100 per il trasporto di SYS Classic e SYS T-LOC, ruote extra grandi (D 200 mm) per un facile trasporto su scale, rotelle anteriori ruotabili e piroettanti - maneggevole in tutte le direzioni, incl. cinghia di sicurezza, misure (L x P x H) 440 x 600 x 1.100 mm, portata totale 100 kg, portata cassetto 5 kg, rulli Ø anteriori 75 mm, rulli Ø dietro 200 mm, peso 6,5 kg	179,60 219,11	498660
	Officina mobile da pagina 318		

Systainer T-LOC SYS-MFT		Prezzo €*	Cod. prodotto
	Systainer T-LOC SYS-MFT incl. coperchio per spazio di etichettatura, accoppiabile con l'intero programma di Systainer (esclusi SYS-MINI), trasporto semplice e pratico, coperchio con pannello MDF per bloccare e fissare il pezzo in lavorazione, misure (L x P x H) 396 x 296 x 105 mm, misure con piedini (L x P x H) 396 x 296 x 112 mm, misure interne (L x P x H) 383 x 273 x 75 mm, peso 2 kg	70,50 86,01	500076
Systainer applicativo con inserto per utensili manuali			
	Systainer³ SYS3 HWZ M 337 con inserto in legno per utensili manuali, dotazione senza utensili (proposta di allestimento), misure con piedini (L x P x H) 396 x 296 x 337 mm, misure interne (L x P x H) 389 x 275 x 296 mm, volumi 32,4 l, carico utile 20 kg, portata (abbinato) 40 kg, carico tetto consentito 100 kg, peso 4,4 kg	158,10 192,88	205518
Systainer vuoto con inserto			
NOVITÀ	Systainer³ SYS3 M 187 ENG 18V ideale per le batterie BP 18 Li e i caricabatterie TCL 6, TCL 6 DUO e SCA 8, non idoneo per le batterie Ergo (ETSC, DTSC, RTSC), per stivare e trasportare in modo pratico e ordinato fino a quattro batterie da 18 V (eccetto batteria Ergo) e due carica batteria rapidi al litio (TCL 6, SCA) o 1 caricabatteria doppio TCL 6 DUO, numero di scomparti (batterie) 4, numero di scomparti (caricabatteria) 2, Misura SYSTAINER SYS3 M 187, misure con piedini (L x P x H) 396 x 296 x 187 mm, peso 1,8 kg	71,20 86,86	577133
			
Altro			
NOVITÀ	SYS-PowerStation da pagina 312		
			
	Altoparlante Bluetooth® da pagina 315		
	Coperchio AB-BF SYS TL 55x85mm /10 copertura trasparente per le caselle per etichette di Systainer³, Systainer³ Organizer e T-LOC, protegge l'etichetta dal danneggiamento e dall'umidità, confezione 10 Pezzo	4,90 5,98	497855

Distributore di corrente SYS-PowerHub

Il primo tamburo avvolgicavo con angoli e bordi. È pensato in un'ottica di sistema. Il cavo fisso, da 10 m di lunghezza, trova comodamente posto all'interno. Inoltre, il SYS-PowerHub offre spazio per batterie o minuterie ed alimenta contemporaneamente fino a quattro elettro-utensili.



Dati tecnici	SYS-PH	
Classe di protezione IP (con coperture di protezione chiuse)	IP44	
Lunghezza cavo elettrico (m)	10	
Potenza (W)	2.500	
Numero di prese	5	
Misure (L x P x H) (mm)	396 x 296 x 157,5	
Misure interne (L x P x H) (mm)	383 x 154 x 128	
Peso (kg)	4,2	
Dotazione	Prezzo €*	Cod. prodotto
SYS-PH Systainer SYS 2 T-LOC	Non viene fornito in Italia.	200231



Zona di sicurezza

Internamente alla presa si può collegare, ad esempio, un telefono cellulare – protetto dalla polvere e dallo sporco. La protezione termica da sovraccarico integrata garantisce una sicurezza ancora maggiore.

* Prezzi consigliati dal costruttore, non vincolanti. I prezzi del rivenditore potrebbero risultare differenti.
IVA esclusa. I IVA inclusa.

I valori per quanto riguarda le vibrazioni ed emissioni sono reperibili nelle istruzioni d'uso al sito www.festool.it

17 Organizzazione postazioni di lavoro

La presa di corrente da portare con sé.
La nuova SYS-PowerStation.
Ulteriori informazioni a pag. 312.



NOVITÀ



312 SYS-PowerStation



314 Radio per cantiere
SYSROCK



315 Altoparlante Bluetooth®
TOPROCK



316 Piano multifunzione



318 Officina mobile



320 Piano di lavoro



321 Battuta angolare

NOVITÀ



322 Binari di guida



326 Doppia ventosa di
sollevamento GECKO



326 Ventosa CT WINGS

NOVITÀ



327 Caricabatteria per
cellulare



328 Centri di organizzazione



330 accessori plug it

Generatore a batteria portatile.

La SYS-PowerStation.

La SYS-PowerStation eroga energia elettrica. Anche dove, altrimenti, non ve ne sarebbe disponibile. Questo sistema di accumulo energetico ad alta efficienza consente l'alimentazione indipendente dalle normali fonti quali prese di corrente, generatori o quadri di corrente per cantieri, per garantire un lavoro quotidiano ben pianificabile. Senza dover cercare un punto di alimentazione, né trascinare cavi, né avere fastidi di sovraccarico ai quadri di corrente o problemi con disinserzioni di sicurezza. Proprio come una normale presa di corrente da 230 Volt.

NOVITÀ



SYS-PowerStation SYS-PST 1500

La SYS-PowerStation gestisce utensili e macchine di tutti i produttori, che si possono continuare ad utilizzare nell'abituale sistema. Grazie all'alta qualità dell'alimentazione, è possibile far funzionare senza problemi anche dispositivi elettronicamente sensibili.



Corrente elettrica. Sempre ed ovunque

La SYS-PowerStation immagazzina 1500 wattora di energia; sufficienti per la maggior parte delle applicazioni su un'intera giornata di lavoro.

Soluzione ad alta efficienza

Con i suoi 3680 watt di potenza continuativa e fino a 11000 watt di picco, quest'apparecchio eroga una potenza adeguata per qualsiasi utensile a filo ed alimenta persino aspiratori, seghe di grandi dimensioni e tassellatori, in modo costante e senza cali di potenza.





Lavorare senza polvere

Trasforma qualsiasi aspiratore in un aspiratore a batteria – e nel contempo, tramite la presa di corrente sull’aspiratore, alimenta un ulteriore utensile. Così, da ora in poi, potrete utilizzare l’aspirazione ovunque.

Pianificabile

Da ora in poi, pianificherete con certezza qualsiasi impiego in cantiere. La disponibilità di corrente non sarà più un fattore d’incertezza.



Innovativo

La tecnologia del tutto inedita a livello mondiale rende la SYS-PowerStation un accumulatore ad alte prestazioni: valori di potenza ai massimi livelli, utilizzi prolungati e tempi di ricarica brevi, nel compatto formato Systainer con un peso di soli 16 kg.

Dati tecnici	SYS-PST
Tensione di uscita	230 V ~ / 50 Hz pure sine
Potenza continuativa (W)	3.680
Potenza di picco (<0,5 sec) (W)	11.000
Potenza di picco (<6,0 sec) (W)	7.200
Potenza disponibile (Wh)	1.555
Tecnologia della batteria	Li-Ion

Dati tecnici	SYS-PST
Tempo di ricarica (dipendente dalla temperatura delle celle) (h)	3
Misure con piedini (L x P x H) (mm)	396 x 296 x 187
Classe di protezione IP (con coperture di protezione chiuse)	IP 44
Uscita USB	Typ-C, 5 – 20 V / 3A / 15 – 60 W
Peso (kg)	16,5

Dotazione	Prezzo €*	Cod. prodotto
SYS-PST		
 SYS-PST 1500 Li HP adattatore salvavita per prese (per protezione di un’ulteriore presa di corrente), cavo di ricarica da 2 m	2.915,00 3.556,30	205721

Per la vostra sicurezza: Impiego esclusivo con dispositivi che non richiedono una fonte di energia collegata a terra (pertanto non utilizzare la TKS 80 con la SYS-PowerStation). In combinazione con un aspiratore deve essere usato un tubo flessibile per l’aspirazione antistatico. Straordinario: naturalmente, con una copertura a tutto tondo, grazie alla completa gamma del Festool Service (vale anche il servizio «Sostituzione causa furto», con una franchigia maggiorata).

* Prezzi consigliati dal costruttore, non vincolanti. I prezzi del rivenditore potrebbero risultare differenti. **IVA esclusa.** I IVA inclusa. I valori per quanto riguarda le vibrazioni ed emissioni sono reperibili nelle istruzioni d’uso al sito www.festool.it

Il suono è sempre perfetto. Mentre si lavora e mentre si telefona.

La radio per cantiere SYSROCK.

Le radio da cantiere SYSROCK sono adatte per ogni angolo del cantiere ed abbinano caratteristiche come dimensioni compatte e peso ridotto ad un suono perfetto. Grazie all'interfaccia Bluetooth®, oltre alle emittenti radio preferite potrete sentire anche i brani preferiti memorizzati sul vostro smartphone in qualità SYSROCK.

Radio per cantiere SYSROCK BR 10 DAB+

Radio digitale DAB+ con interfaccia USB integrata, per ricaricare dispositivi esterni quali ad es. dispositivi mobili.



Dati tecnici	BR 10 DAB+
Radio ricezione	FM / DAB+
Range di frequenza FM (UKW) (MHz)	87,5 – 108
Altoparlanti (W)	10
Funzionamento con batterie Festool (V)	18
Numero stazioni memorizzabili	2 x 4
Ingresso Aux-In (mm)	3,5
Standard Bluetooth®	4,1
Uscita USB	5V/1,2A
Misure (L x P x H) (mm)	95 x 102 x 149
Peso (kg)	0,7

Dotazione	Prezzo €*	Cod. prodotto
BR 10 DAB+ alimentatore a rete 230 V, cavo Aux-In, tasca	186,00 226,92	202111

Batterie da pag. **28**

The Sound of Systainer.

L'altoparlante Bluetooth® TOPROCK.

Il nuovo membro della band nella famiglia del sound Festool si chiama TOPROCK. L'altoparlante Bluetooth®, integrato nel coperchio Systainer³, abbina tutti i vantaggi del sistema Systainer Festool ad un audio di prim'ordine. Quattro altoparlanti ad alta potenza, unitamente all'accurata concezione della camera di risonanza, garantiscono un sound chiaro ed avvolgente. Desiderate ancora di più? Allora, connettete semplicemente due TOPROCK al vostro smartphone: sperimenterete un sound stereo avvolgente.



Altoparlante Bluetooth® TOPROCK

L'altoparlante Bluetooth® in formato Systainer: in basso, gli utensili; in alto, la musica.



Dati tecnici	SYS3 BT 20
Altoparlanti (W)	20
Numero di altoparlanti	4
Standard Bluetooth®	V5
Max. raggio d'azione Bluetooth® (m)	50
Batteria integrata (V)	11
Uscita USB	5 V / 1 A
Adattatore di rete (DC-IN)	Ø 4,8 mm 19 V/1,2 A
Misure (L x P x H) (mm)	396 x 296 x 137
Peso (kg)	2,8

Dotazione	Prezzo €*	Cod. prodotto
SYS3 BT20 M 137 alimentatore a rete 230 V	212,00 258,64	205502

* Prezzi consigliati dal costruttore, non vincolanti. I prezzi del rivenditore potrebbero risultare differenti.
IVA esclusa. I IVA inclusa.

I valori per quanto riguarda le vibrazioni ed emissioni sono reperibili nelle istruzioni d'uso al sito www.festool.it

1 piano. 1000 possibilità.

Il piano multifunzione MFT/3.

Consente condizioni di lavoro professionali anche in cantiere. Le sue flessibili possibilità di fissaggio e lavorazione per pezzi grandi e piccoli rendono il piano multifunzione MFT/3 il banco di lavoro di gran lunga più versatile al mondo.



Piano multifunzione MFT/3

L'altezza di lavoro di 90 cm è ideale per lavorare senza affaticare la schiena. Inoltre, l'MFT/3 si ripiega con grande facilità, per trasportarlo in poco spazio.

Dati tecnici	MFT/3
Dimensioni piano (mm)	1.157 x 773
Altezza tavolo ripiegato (mm)	180
Altezza tavolo aperto (mm)	900
Spessore materiale mm (mm)	78
Larghezza massima del pezzo da lavorare (mm)	700
Carico ammissibile (kg)	120
Peso (kg)	28

Dotazione	Prezzo €*	Cod. prodotto
Per tutte le varianti: tavolo con piastra forata e gambe ripiegabili		
MFT/3 unità basculante, unità di supporto, battuta angolare, regolazione riscontro, binario di guida FS 1080/2, deviatore FS-AW, bloccaggio supplementare	718,00 875,96	495315
MFT/3 Basic	564,20 688,32	500608



Tenuta massima

Bloccaggio flessibile e sicuro con foratura con elementi di bloccaggio appositamente sviluppati e i soliti morsetti.



Massima precisione

Con profilo in alluminio per l'alloggiamento di un binario di guida e del riscontro angolare.

Accessori	Prezzo €*	Cod. prodotto
 <p>Traversa MFT 3-QT per aumentare la stabilità del piano MFT 3, confezione 2 Pezzo, Ø 20 mm, lunghezza 675 mm</p>	<p>95,90 117,00</p>	495502
 <p>Bloccaggio supplementare MFT/3-ZK per fissare il profilo di battuta alla scanalatura a V</p>	<p>35,70 43,55</p>	495541
 <p>Morsetti MFT-SP per MFT, per il sicuro e corretto fissaggio dei pezzi in lavorazione (durante operazioni di taglio, levigatura, fresatura e foratura), confezione 2 Pezzo</p>	<p>98,40 120,05</p>	488030
Morsetto con bloccaggio a leva		
 <p>MFT-HZ 80 per officina mobile MW 1000 e MFT/3, possibile fissaggio di diversi materiali con un'altezza fino a 80 mm, misure (L x P x H) 130 x 40 x 155 mm, altezza pezzo max. 80 mm</p>	<p>39,70 48,43</p>	577132
 <p>FS-HZ 160 per FS/2, MFT, versione in acciaio, apertura 160 mm</p>	<p>53,90 65,76</p>	491594
Morsetto Per tutte le varianti: per FS/2, MFT, versione in acciaio, confezione 2 Pezzo		
 <p>FSZ 120 apertura 120 mm</p>	<p>39,20 47,82</p>	489570
 <p>FSZ 300 apertura 300 mm</p>	<p>48,30 58,93</p>	489571
 <p>Tavolo TSB/1-MW 1000 per officina mobile MW 1000 e MFT/3, Ampliamento della superficie di lavoro, Un profilo in alluminio ed una piastra forata consentono l'impiego di molti accessori esistenti, altezza utile 900 mm, misure (L x P x H) 1.045 x 500 x 74 mm, peso 12,2 kg</p>	<p>280,20 341,84</p>	203457
 <p>Raccordo di giunzione VS per il montaggio dell'FST660/85 o dell'MFT 800 sul Basis Plus, per il collegamento di più MFT/3</p>	<p>14,30 17,45</p>	484455
 <p>Adattatore VAC SYS AD MFT 3 per VAC SYS SE 1, VAC SYS SE 2, Per collegare l'unità di serraggio VAC SYS con MFT 3</p>	<p>238,70 291,21</p>	494977
 <p>Regolazione riscontro MFT/3-AR per fissare i pezzi da lavorare al riscontro angolare, ribaltabile</p>	<p>21,60 26,35</p>	495542

* Prezzi consigliati dal costruttore, non vincolanti. I prezzi del rivenditore potrebbero risultare differenti.
IVA esclusa. | IVA inclusa.

Trasformate il cantiere nella vostra officina.

L'officina mobile.

L'officina da portare con sé: per condizioni di lavoro ideali anche in cantiere. Trasporto agevole fra officina, veicolo e cantiere, grazie al peso ridotto, alle dimensioni compatte ed alla buona manovrabilità sulle scale. E subito pronta all'uso, senza laboriose operazioni di montaggio.





Officina mobile MW 1000

Un ideale complemento ai Systemer Festool: potrete sistemarvi davvero tutto. Inoltre, è compatibile con tutti gli elementi accessori del piano multifunzione MFT.

Dati tecnici	MW 1000 Basic	MW 1000
Altezza utile (mm)	900	900
Misure (L x P x H) (mm)	641 x 600 x 1.076	641 x 600 x 1.185
Dimensioni piano (mm)	445 x 363	445 x 363
Portata totale (kg)	100	100
Portata cassetto (kg)	20	20
Ruote Ø (mm)	200	200
Peso (kg)	19	31

Dotazione

	Prezzo €*	Cod. prodotto
MW 1000		
 MW 1000 Basic Cassetto estraibile SYS-AZ-MW 1000	486,50 593,53	203454
MW 1000 Set		
 MW 1000 Cassetto estraibile SYS-AZ-MW 1000, Tavolo TSB/1-MW 1000	766,70 935,37	203802



Confortevole

Dimensioni compatte per montare/smontare senza difficoltà. Systainer e tavolo vengono stivati con pochi gesti in modo sicuro per il trasporto – per evitare che il materiale scivoli durante il trasporto.











Perfezione con sistema

Compatibile con l'intero programma di accessori dell'MFT 3, che trovate a pagina 317.

Trasporto facile

Semplice caricamento sul veicolo a cura di una sola persona, grazie al maniglione regolabile, alle superfici di scorrimento ed all'incavo nell'elemento base.

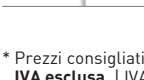

Accessori	Prezzo €*	Cod. prodotto
Cassetto estraibile		
 <p>SYS-AZ-MW 1000 per officina mobile MW 1000, Fissaggio senza necessità di utensili e regolazione in altezza individuale, misure (L x P x H) 493 x 373 x 118 mm, portata cassetto 20 kg, peso 3,2 kg</p>	<p>68,90 84,06</p>	203456
 <p>SYS-AZ per Systainer³ M, T-LOC e Classic, per la costruzione di un'apropria scaffalatura, compatibile con foratura passo 32, misure (L x P x H) 425 x 376 x 57 mm, carico max. 20 kg</p>	<p>41,90 51,12</p>	500692
 <p>SYS-AZ-Set per Systainer³ M, T-LOC e Classic, per la costruzione di un'apropria scaffalatura, compatibile con foratura passo 32, misure (L x P x H) 425 x 376 x 57 mm, confezione 5 Pezzo, carico max. 20 kg</p>	<p>209,50 255,59</p>	500767
 <p>Tavolo TSB/1-MW 1000 per officina mobile MW 1000 e MFT/3, Ampliamento della superficie di lavoro, Un profilo in alluminio ed una piastra forata consentono l'impiego di molti accessori esistenti, altezza utile 900 mm, misure (L x P x H) 1.045 x 500 x 74 mm, peso 12,2 kg</p>	<p>280,20 341,84</p>	203457
 <p>Bloccaggio supplementare MFT/3-ZK per fissare il profilo di battuta alla scanalatura a V</p>	<p>35,70 43,55</p>	495541
 <p>Morsetti MFT-SP per MFT, per il sicuro e corretto fissaggio dei pezzi in lavorazione (durante operazioni di taglio, levigatura, fresatura e foratura), confezione 2 Pezzo</p>	<p>98,40 120,05</p>	488030
Morsetto con bloccaggio a leva		
 <p>MFT-HZ 80 per officina mobile MW 1000 e MFT/3, possibile fissaggio di diversi materiali con un'altezza fino a 80 mm, misure (L x P x H) 130 x 40 x 155 mm, altezza pezzo max. 80 mm</p>	<p>39,70 48,43</p>	577132
 <p>FS-HZ 160 per FS/2, MFT, versione in acciaio, apertura 160 mm</p>	<p>53,90 65,76</p>	491594
Morsetto Per tutte le varianti: per FS/2, MFT, versione in acciaio, confezione 2 Pezzo		
 <p>FSZ 120 apertura 120 mm</p>	<p>39,20 47,82</p>	489570
 <p>FSZ 300 apertura 300 mm</p>	<p>48,30 58,93</p>	489571

* Prezzi consigliati dal costruttore, non vincolanti. I prezzi del rivenditore potrebbero risultare differenti.
IVA esclusa. | IVA inclusa.

Stabile e affidabile.

Il piano di taglio/lavoro mobile.

Grazie ai supporti in legno, i pannelli e i pezzi vengono posizionati al meglio in ogni momento della lavorazione. Una particolarità: anche i pannelli da 3.100 x 2.150 mm possono essere presi facilmente da una sola persona e senza ulteriore assistenza, consentendo così una lavorazione precisa.

Piano di lavoro STM 1800

In combinazione con sega circolare e binari di guida, il piano di lavoro diventa una sega per laminati mobile.



Dati tecnici	STM 1800
Dimensioni piano (LuxLaxH) ribaltato (mm)	1.150 x 250 x 700
superficie di appoggio minima (mm)	1.100 x 1.050
superficie di appoggio massima (mm)	1.800 x 2.100
Regolabile in altezza (mm)	700 – 900
Carico max (kg)	150
max. dimensione utensile (con funzione di ribaltamento) (mm)	3.100 x 2.150
Peso (kg)	34

Dotazione	Prezzo €*	Cod. prodotto
STM 1800 appoggi in legno montati, 4 tubi di prolunga con appoggi in legno	1.216,90 1.484,62	205183

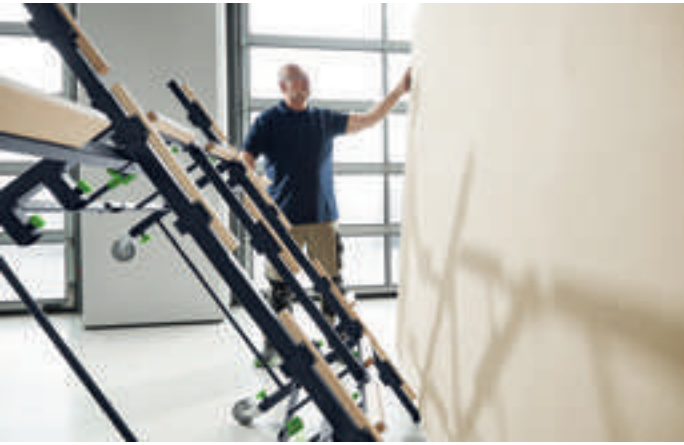

Operazione con 1 persona

Per materiale dei pannelli fino a 3100x2150mm.
Per sistemare ancora più comodamente il pannello, il piano può essere ulteriormente ribaltato.



Regolazione in altezza

Per lavori ergonomici e che preservano la schiena nel fresare, segare e incollare i pezzi.



Compatto e mobile

Il piano da taglio è dotato di robusti rulli e può essere ripiegato per il trasporto.



Taglio preciso di pannelli

In combinazione con binari di guida, sega circolare e battuta angolare a 90° FS-WA/90°.

Battuta angolare a 90°
FS-WA/90°

Un'ottima guida. La battuta in alluminio fresata da un unico pezzo garantisce tagli ad angolo retto precisi e ripetibili senza aggiustamento della regolazione. Grazie al sistema di fissaggio rapido, la battuta angolare si fissa in un batter d'occhio ai binari di guida.

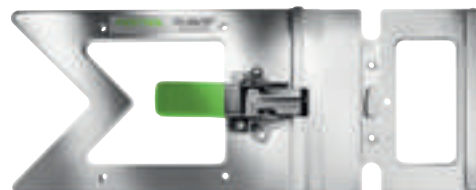

Dotazione	Prezzo €*	Cod. prodotto
FS-WA/90°	137,00 167,14	205229



Tagli 90° precisi

Il fissaggio della battuta angolare sul pezzo avviene mediante morsetti.

* Prezzi consigliati dal costruttore, non vincolanti. I prezzi del rivenditore potrebbero risultare differenti.
IVA esclusa. I IVA inclusa.

L'originale guida per risultati di lavoro precisi. I binari di guida.

Inventato e perfezionato da Festool: il binario di guida. Per tagli e scanalature che convincono per la precisione. Con rivestimento adatto per uno scorrevole funzionamento degli utensili, una scanalatura per morsetti a vite e a leva per il paraschegge a garanzia di un taglio senza strappi.

NOVITÀ



Binario di guida con cuscinetti adesivi FS/2-KP

I binari di guida con i cuscinetti adesivi consentono tagli precisi anche in posizioni difficili. Inoltre i binari di guida possono essere trasportati facilmente sul Systainer.

I binari di guida FS/2-KP sono disponibili nelle lunghezze 1.400 e 1.900 mm.

Binari di guida FS/2

Il binario di guida è disponibile in 8 diverse lunghezze da 800 mm a 5000 mm.



Binari di guida con fori allineati FS/2 LR 32

La distanza di 32 mm tra le file di fori consente di fresare in modo rapido e preciso file di fori nella costruzione di mobili.

Binario di guida con cuscinetti adesivi

Dotazione	Prezzo €*	Cod. prodotto
FS 1400/2-KP cuscinetto adesivo per FS/30-KP	115,60 141,03	577043
FS 1900/2-KP cuscinetto adesivo per FS/30-KP	180,90 220,70	577044
FS-KP/30	20,10 24,52	577042

Binari di guida con fori allineati

Dotazione	Prezzo €*	Cod. prodotto
FS 1400/2-LR 32	116,20 141,76	496939
FS 2424/2-LR 32	283,10 345,38	491622

Binari di guida

Dotazione	Prezzo €*	Cod. prodotto
FS 800/2	63,40 77,35	491499
FS 1080/2	80,10 97,72	491504
FS 1400/2	94,70 115,53	491498
FS 1900/2	162,50 198,25	491503
FS 2400/2	233,20 284,50	491502
FS 2700/2	271,40 331,11	491937
FS 3000/2	291,40 355,51	491501
FS 5000/2	479,80 585,36	491500



Perfettamente armonizzati tra loro
Le seghe ad affondamento e le seghe circolari portatili si adattano perfettamente ai binari di guida. Il risultato: tagli dritti e senza strappi.



Irrinunciabile nella costruzione di mobili
Fresatrice verticale e binario di guida con fori allineati semplificano il lavoro su scaffali, serrature e cerniere.



Guida in ogni posizione

I binari di guida FS/2 KP consentono tagli dritti e precisi per lavori orizzontali sul pavimento o sulla superficie di lavoro e per applicazioni a parete. I binari di guida possono essere fissati in modo sicuro per mezzo di cuscinetti adesivi che ne impediscono lo scivolamento.



Sul Systainer, pronti, via!

I binari di guida FS/2 KP possono essere trasportati facilmente con il Systainer. Grazie all'incavo nel centro, i binari di guida possono essere inseriti e trasportati senza problemi con le apposite maniglie di tutti i Systainer.

Nuovi accessori per i binari di guida



NOVITÀ

La battuta angolare per un'impostazione precisa

Tagli angolari da -60 a +60 gradi, precisi e senza difficoltà: Impostati rapidamente e senza difficoltà, i tagli angolari vengono eseguiti in modo preciso. I punti di arresto preimpostati per le impostazioni dell'angolo utilizzate di frequente consentono la massima precisione con grande facilità.

Dotazione	Prezzo €*	Cod. prodotto
FS-WA bulloni di ancoraggio	150,80 183,98	577040



NOVITÀ

Collega i binari di guida come se fossero un unico pezzo

Con il raccordo di giunzione auto-allineante, l'accoppiamento dritto di due binari di guida è veloce e comodo. Per tagli lunghi e dritti e risultati di lavoro perfetti senza deviazioni.

Dotazione	Prezzo €*	Cod. prodotto
FSV/2 chiave a brugola combinata 5/3	46,30 56,49	577039

* Prezzi consigliati dal costruttore, non vincolanti. I prezzi del rivenditore potrebbero risultare differenti.
IVA esclusa. | IVA inclusa.

17 Organizzazione postazioni di lavoro

Accessori per binari di guida		Prezzo €*	Cod. prodotto
Morsetto rapido Per tutte le varianti: Ganasce di bloccaggio, ganasce fisse			
	FS-RAPID/R per fissare e posizionare il binario di guida FS, FS/2 e GRP/2	46,80 57,10	489790
	FS-RAPID/L per l'impiego di SSU 200, IS 330 con binario di guida, per il bloccaggio e il posizionamento con binari di guida Festool	46,80 57,10	768116
Morsetto con bloccaggio a leva			
	MFT-HZ 80 per officina mobile MW 1000 e MFT/3, possibile fissaggio di diversi materiali con un'altezza fino a 80 mm, misure [L x P x H] 130 x 40 x 155 mm, altezza pezzo max. 80 mm	39,70 48,43	577132
	FS-HZ 160 per FS/2, MFT, versione in acciaio, apertura 160 mm	53,90 65,76	491594
Morsetto Per tutte le varianti: per FS/2, MFT, versione in acciaio, confezione 2 Pezzo			
	FSZ 120 apertura 120 mm	39,20 47,82	489570
	FSZ 300 apertura 300 mm	48,30 58,93	489571
	Raccordo di giunzione FSV/2 per FS/2, con funzione auto-allineante, per il collegamento diretto di due binari di guida per i pezzi lunghi, chiave a brugola combinata 5/3	46,30 56,49	577039
	Dispositivo di eliminazione del contraccolpo FS-RSP per TS 55, TS 55 R, TS 55 F, TSC 55, TSC 55 K, TS 75, HKC 55, HK 55, ATF 55, AP 55, AT 65, AP 65, AP 85, utilizzabile anche come fermo guida, utilizzato come fermo posteriore e anteriore sul binario di guida FS/2	16,80 20,50	491582
	Deviatore FS/2-AW per FS/2, evita lo sfregamento del tubo di aspirazione e del cavo elettrico sull'estremità dei binari di guida	20,60 25,13	204787
	Battuta angolare FS-WA/90° per FS/2, per tagli a 90° precisi e ripetibili senza aggiustamento della regolazione, completamente autoallineante grazie alla battuta in alluminio fresato, accoppiamento rapido e semplice al binario di guida tramite la leva di bloccaggio rapido	137,00 167,14	205229
	Falsa squadra FS-KS per FS/2, per tagli inclinati da 0 a 180° con binario di guida	95,10 116,02	491588
	Battuta angolare FS-WA per FS/2, estendibile con la prolunga FS-WA-VL, bulloni di ancoraggio, angoli -60 - +60°	150,80 183,98	577040
	Prolunga FS-WA-VL per battuta angolare FS-WA, serve per estendere la battuta angolare, taglia su misura con precisione di ripetizione per mezzo di una prolunga con scala e regolazione di riscontro, accoppiamento stabile alla battuta angolare con i raccordi di giunzione, regolazione riscontro, raccordi di giunzione, larghezza pezzo 447 - 1.150 mm	49,30 60,15	577041

Accessori per binari di guida		Prezzo €*	Cod. prodotto
Paraschegge Per tutte le varianti: paraschegge di ricambio per binario di guida FS, FS/2 e FSK, trasparente			
	FS-SP 1400/T lunghezza 1.400 mm	11,60 14,15	495207
	FS-SP 5000/T lunghezza 5.000 mm	27,90 34,04	495209
	Rivestimento scorrevole FS-GB 10M rotolo di 10 m, rivestimento scorrevole di ricambio per binario di guida FS/2 e FSK	35,30 43,07	491741
	Supporto antisdrucciolo FS-HU 10M rotolo da 10 m, supporto antisdrucciolo di ricambio per binario di guida FS, FS/2 e FSK	19,80 24,16	485724
	Cuscinetti adesivi FS-KP/30 per FS/2-KP, tenuta sicura per l'FS/2-KP su diverse superfici, confezione 30 Pezzo	20,10 24,52	577042
	Battuta parallela FS-PA per FS/2, per il taglio in larghezza, possibilità di impostare una misura ripetibile, grazie a scala e cursore di battuta, montaggio senza utensili sul binario di guida, battuta con bloccaggio supplementare, regolazione riscontro, confezione 2 Pezzo, larghezza massima del pezzo da lavorare 650 mm	219,70 268,03	495717
	Prolunga FS-PA-VL per FS/2, utilizzabile solo insieme a FS-PA, righello di battuta, ponte, scala, confezione 2 Pezzo, larghezza massima del pezzo da lavorare 195 mm, spessore materiale max 70 mm	130,70 159,45	495718
	Tasca FS-BAG custodia di trasporto con impugnatura e tracolla, fino a lunghezza FS 1400/2	70,30 85,77	466357
	Doppia ventosa GECKO DOSH da pagina 326		
	Adattatore DOSH-FSAD adattatore per il fissaggio dei binari di guida FS/ con la doppia ventosa GECKO	21,50 26,23	492616
	Set di accessori SYS3 M 137 FS/2-Set per FS/2, Battuta angolare FS-WA, 2 connettori FVS/2, deviatore FS/2-AW, morsetti FSZ 120 (2 pz.), blocco posteriore FS-RSP, chiave a brugola combinata 5/3, Systainer SYS3 M 137	216,10 263,64	577157
	Battuta longitudinale LA-LR 32 FS posiziona il primo foro della guida a 9,5, 16 o 32 mm dal bordo del pezzo, confezione 2 Pezzo	41,00 50,02	496938
	Sistema di foratura in serie FS/2 da pagina 215		
	Riscontri di guida per fresatrici verticali da pagina 211		
	Riscontro per guida FS-PS/PSB 300 per PS 200, PS 300, PSB 300, PS 2, per l'impiego dei seghetti alternativi con sistema di guida FS e FS/2	15,30 18,67	490031
	piano adattatore ADT-PS 420 per PS(C) 400/420, PSB(C) 400/420, per l'impiego del PS sul binario di guida, per il montaggio nel Compact Modul System CMS, in combinazione con il compasso KS-PS 400	15,50 18,91	497303

Doppia ventosa GECKO

Opera con il vuoto, senza lasciare tracce. La doppia ventosa di sollevamento GECKO, per trasportare in modo semplice e sicuro anche pezzi difficili da manipolare, oppure per fissare il binario di guida su superfici lisce.



Dotazione	Prezzo €*	Cod. prodotto
GECKO DOSH	66,60 81,25	492617
GECKO DOSH-Set adattatore DOSH-FSAD, Doppia ventosa GECKO DOSH	87,80 107,12	493507



Un sistema ingegnoso

Con l'apposito adattatore, il GECKO può essere montato direttamente sui binari di guida.

Ventosa per aspiratori CT Wings

Il pratico ausilio di montaggio per il bloccaggio e fissaggio dei pezzi su superfici orizzontali e verticali. Basta semplicemente collegare CT WINGS ad un tubo flessibile di aspirazione da 27 mm o 27/32 mm con manicotto per la macchina, accendere l'unità mobile di aspirazione ed il pezzo viene già trattenuto dalla forza di aspirazione.



Dati tecnici	CT-W
Altezza di bloccaggio max (mm)	50
Carico max (kg)	3
Misure (L x P x H) (mm)	130 x 80 x 50
Peso (kg)	0,35

Dotazione	Prezzo €*	Cod. prodotto
CT-W	39,10 47,70	500312



La terza mano

In molti casi sostituisce un secondo aiutante quando serve una mano libera per tracciare, segnare, bloccare, afferrare.

Trasforma la batteria in un power bank.

Il caricabatterie per cellulare.

Basta batterie scariche dello smartphone. Il nuovo caricabatterie per cellulari PHC 18 trasforma ogni batteria da 18 V di Festool in una power bank (con eccezione della batteria Ergo da 3,1 Ah). Niente più ricerche di prese elettriche libere, niente più preoccupazioni che la batteria dello smartphone non duri fino alla fine della giornata: il tuo cellulare sarà sempre pronto all'uso. E nonostante il suo design compatto, possono essere alimentati allo stesso tempo fino a tre smartphone – sia tramite il proprio cavo di ricarica del telefono cellulare che per via induttiva.

Caricabatteria per cellulare PHC 18

Come un adattatore intelligente, converte le batterie da 18 V di Festool in un power bank.



NOVITÀ



Dati tecnici	PHC 18
Uscita USB compatibile con il tipo A	5 V / 2,4 A / 12 W
Uscita USB compatibile con il tipo C	5 V / 2,4 A / 12 W
Carica induttiva compatibile con Qi-BPP/PPDE	5 W / 9 W

Dotazione	Prezzo €*	Cod. prodotto
PHC 18	46,00 56,12	577155

Batterie
da pag. **28**

* Prezzi consigliati dal costruttore, non vincolanti. I prezzi del rivenditore potrebbero risultare differenti.
IVA esclusa. I IVA inclusa.
I valori per quanto riguarda le vibrazioni ed emissioni sono reperibili nelle istruzioni d'uso al sito www.festool.it

Per cicli di lavoro efficienti. I centri di organizzazione mobili.

In questo modo, organizzerete al meglio la vostra postazione di lavoro. In un singolo articolo potrete riporre tutti gli utensili, gli accessori e persino le unità mobili di aspirazione e avrete il tutto immediatamente pronto all'uso e a portata di mano. E se dovrete cambiare il punto di lavoro all'interno dell'officina, i nostri centri di lavoro vi riusciranno molto comodi.

Universalcenter UCR 1000

Set composto da carrello multifunzione MFH 1000 e centro di lavoro WCR 1000.





Workcenter WCR 1000

Il centro di lavoro si può abbinare non soltanto al carrello multifunzione, ma anche a tutte le unità mobili di aspirazione Festool con T-LOC. Inoltre, esso offre un ampio piano d'appoggio per Systainer e numerosi ganci per accessori ed utensili.

Carrello multifunzione MFH 1000

Il carrello multifunzione non soltanto consente di sedersi in modo stabile e sicuro, ma costituisce anche la base per il centro di lavoro WCR 1000.

Dati tecnici	WCR 1000	MFH 1000	UCR 1000
Misure (L x P x H) (mm)	-	695 x 436 x 524	-
Larghezza rullo (mm)	-	32	32
Ruote Ø (mm)	-	100	100
Regolabile in altezza (mm)	545 - 785	-	1.031 - 1.271
Foratura con motivo quadrato grande (mm)	9,2 x 9,2	9,2 x 9,2	9,2 x 9,2
Distanza interna fori con motivo quadrato (mm)	38	38,1	38,1
Peso (kg)	10,2	27	37



Dotazione	Prezzo €*	Cod. prodotto
UCR 1000		
 <p>UCR 1000 Workcenter WCR 1000, sgabello multifunzione MFH 1000 (senza cuscino)</p>	<p>736,60 898,65</p>	498966
WCR 1000		
 <p>WCR 1000 Vassoio, Vasca base, Base di appoggio per parete forata, Doppio gancio per utensili, 6 x di ganci standard (lung. 125 mm), 2 x parete forate con foratura quadra, Attacco di sistema</p>	<p>422,90 515,94</p>	497471
MFH 1000		
 <p>MFH 1000 cuscino MFH 1000 SK, Kit di montaggio</p>	<p>349,90 426,88</p>	498967

Accessori	Prezzo €*	Cod. prodotto
 <p>Spessore calibrato WCR 1000 PF 2x per WCR 1000, UCR 1000, Linguettes di adattamento per applicare nella scanalatura del profilo gli accessori necessari, 2 linguettes di adattamento incl. viti</p>	<p>13,20 16,10</p>	497476
 <p>Gancio per parete forata LWH HSK-A per WCR 1000, MFH 1000, UCR 1000, per appendere il tampone di levigatura HSK-A 80x130, HSK-A 80x200 e HSK-A 115x226, non adatto per il tampone di levigatura HSK-A 80x400, il rivestimento protettivo consente di evitare danneggiamenti, dimensioni: lunghezza x larghezza 38,1 x 38,1 mm</p>	<p>35,10 42,82</p>	498968
 <p>Gancio per utensili WCR 1000 WH per WCR 1000, UCR 1000, per appendere due utensili, da usare come supporto per tubo flessibile</p>	<p>60,60 73,93</p>	497474
 <p>Gancio quadrato WCR 1000 SHQ per WCR 1000, UCR 1000, gancio standard per il fissaggio alla parete forata, confezione 6 Pezzo</p>	<p>22,60 27,57</p>	497475
 <p>Gancio per pistola di verniciatura WCR 1000 LPH per Workcenter WCR 1000, supporto per pistola incollatrice, per il montaggio nella scanalatura nel profilo per il Workcenter WCR 1000, 2 viti, 2 dadi, misure [L x P x H] 148 x 76 x 60 mm, peso 0,5 kg</p>	<p>28,00 34,16</p>	498361
 <p>Fondo di appoggio WCR 1000 AB per WCR 1000, UCR 1000, Ampia superficie di appoggio per minuteria, scatole di abrasivi, scatole di viti, ecc.</p>	<p>46,30 56,49</p>	497477
 <p>Porta tubo TC-SH per TC 2000, TC 3000, TC 3000/2, per l'equipaggiamento con un secondo supporto TC 3000</p>	<p>61,80 75,40</p>	487304
 <p>Unità di alimentazione VE-TC 3000 per Toolcenter TC 2000, TC 3000, per l'alimentazione dell'aria compressa alle unità mobili d'aspirazione CT 22/33 e gli aspiratori della serie SR 151, SR 200 in versione LE</p>	<p>470,70 574,25</p>	454808

plug it.

Un cavo per tutti i dispositivi.

Il sistema plug it non è solo molto più pratico, veloce e comodo, ma anche più conveniente. In caso di rottura del cavo – una delle cause più frequenti per utensili elettrici fuori uso – risparmierete tempi di inattività, perché alla Festool il cavo non è integrato all'interno della macchina: si innesta semplicemente un altro cavo e il lavoro continua. Senza costose riparazioni, addirittura senza tempi di inattività. Ovviamente è anche possibile dotare determinati apparecchi senza raccordo plug it con questo sistema.

Accessori plug it		Prezzo €*	Cod. prodotto
Cavo plug it			
	H05 RN-F-4 cavo in gomma 240 V plug it, lunghezza 4 m	22,30 27,21 5,58 / 1 m 6,80 / 1 m	203914
	H05 RN-F4/3 cavo in gomma 240 V plug it, confezione 3 Pezzo, lunghezza 4 m	43,30 52,83 3,61 / 1 m 4,40 / 1 m	203935
	H05 RN-F-5,5 cavo in gomma 240 V plug it, lunghezza 5,5 m	24,40 29,77 4,44 / 1 m 5,41 / 1 m	203899
	H05 RN-F-7,5 cavo in gomma 240 V plug it, lunghezza 7,5 m	27,20 33,18 3,63 / 1 m 4,42 / 1 m	203920
	H05 RN-F-10 cavo in gomma 240 V plug it, lunghezza 10 m	35,00 42,70 3,50 / 1 m 4,27 / 1 m	203937
	H05 RN-F-4 PLANEX per levigatrici a stelo PLANEX LHS 2 225(I), PLANEX 225 EQ, PLANEX LHS-E 225 easy, cavo in gomma 240 V plug it, grazie alla bocca del cavo prolungata è particolarmente adatto all'impiego con PLANEX LHS 225, ad es. per i lavori di levigatura nelle costruzioni a secco, lunghezza 4 m	23,10 28,18 5,78 / 1 m 7,05 / 1 m	203929
	H05 BQ-F-4 cavo in gomma verde PUR 240 V plug it, lunghezza 4 m	31,30 38,19 7,83 / 1 m 9,55 / 1 m	203921
	H05 BQ-F-7,5 cavo in gomma verde PUR 240 V plug it, lunghezza 7,5 m	41,00 50,02 5,47 / 1 m 6,67 / 1 m	203922

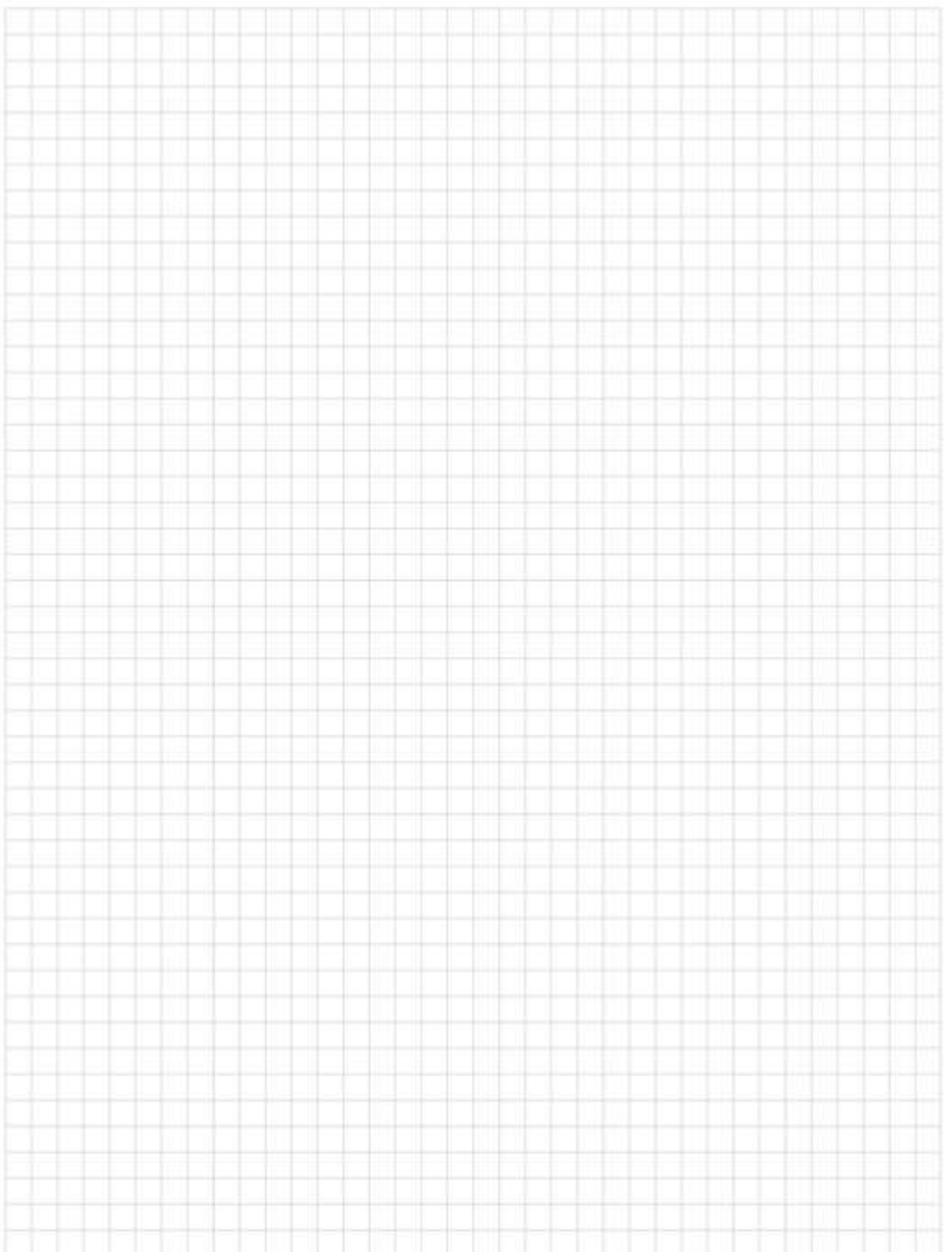

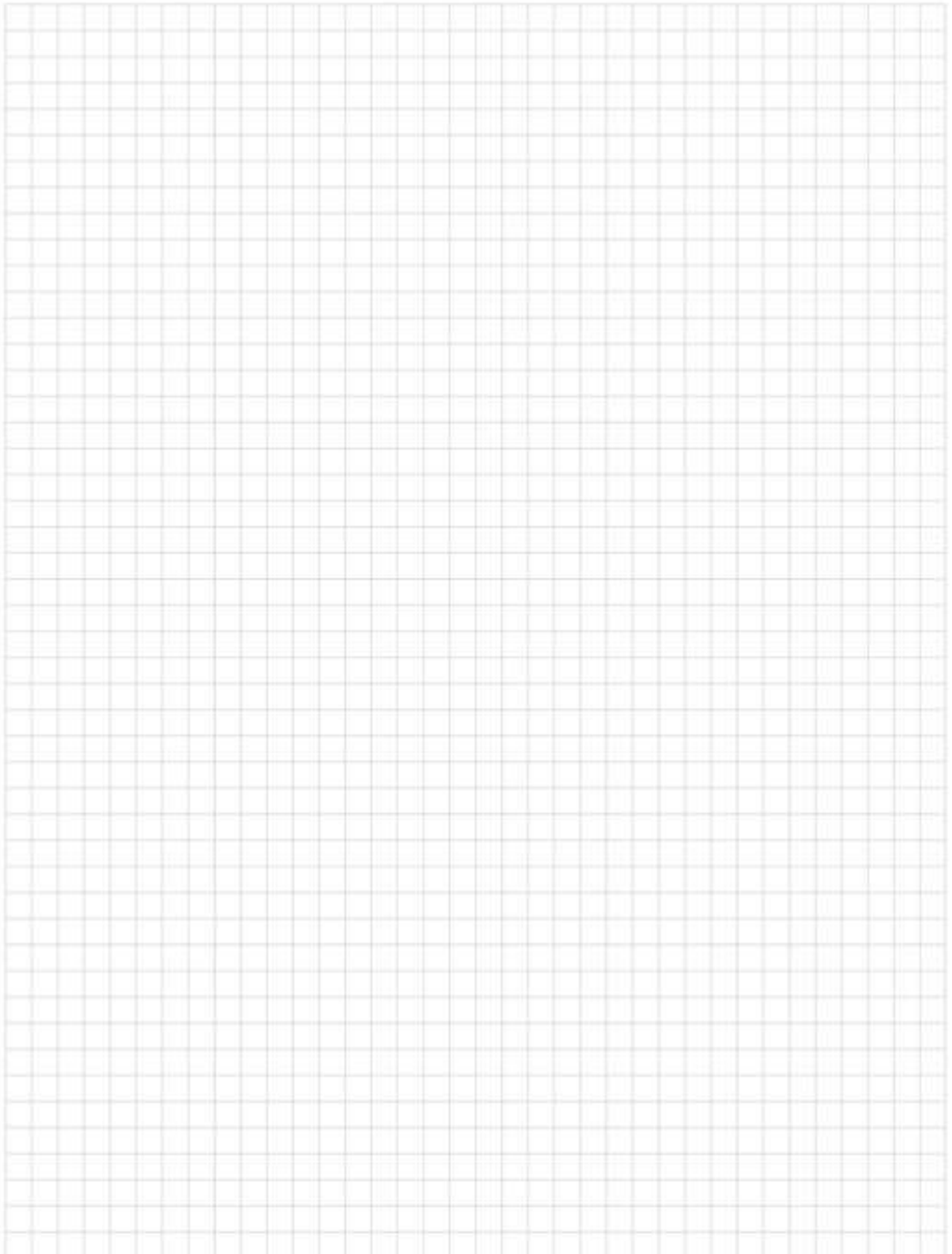

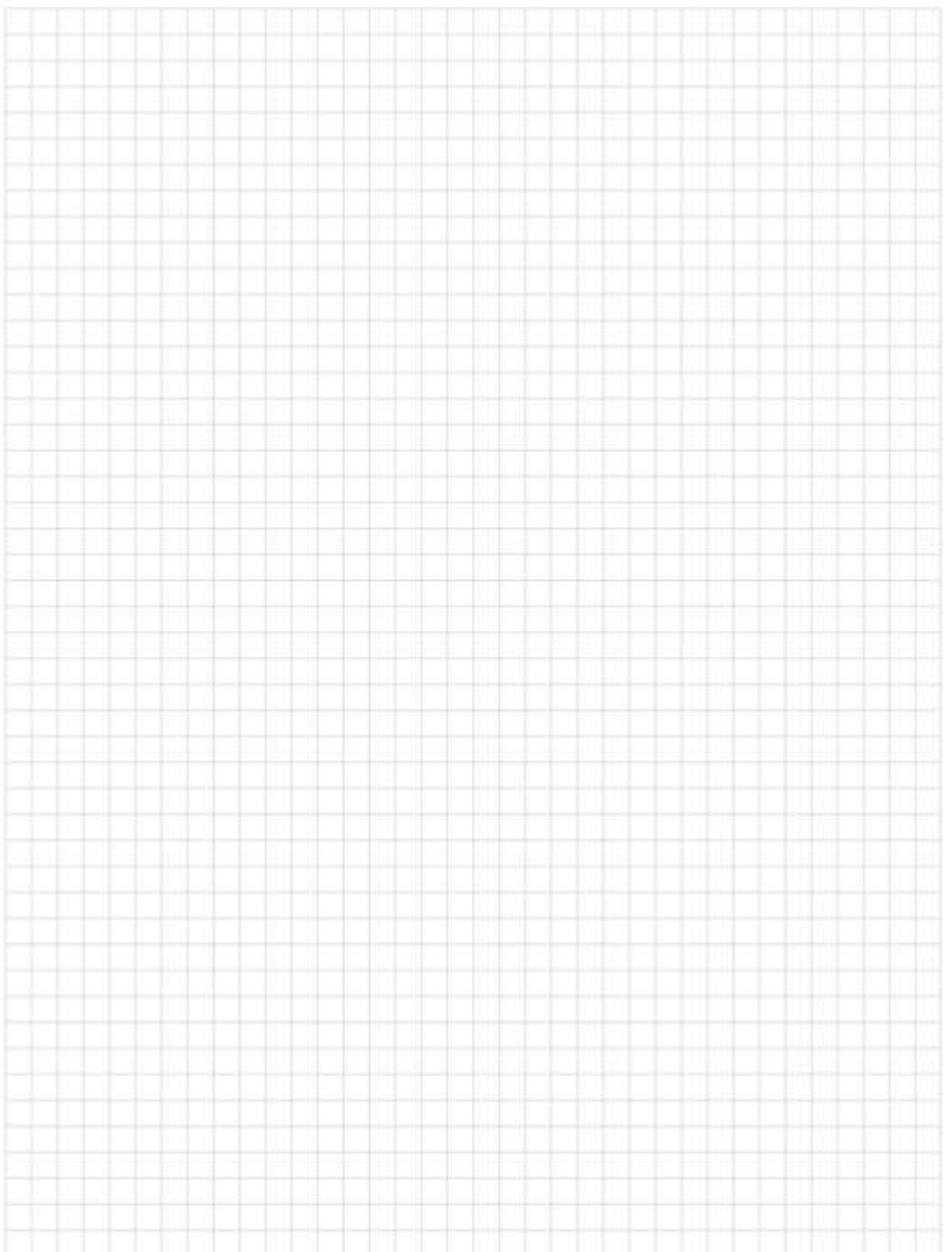

Per il cantiere, il tempo libero, la postazione di lavoro – sfogliate il nostro Fanshop ora!



Lunchbox

2 scatole per pranzo di alta qualità con pratica chiusura a clip, la misura «S» sta 2 volte nella scatola per pranzo «L». La collezione koziol ORGANIC è fatta di cellulosa naturale ed è adatta per uso alimentare, insapore, lavabile in lavastoviglie, estremamente resistente e Made in Germany.

	Cod. prodotto
Misura «S» (Lu x La x H): 151 x 108 x 60 mm	576980
Misura «L» (Lu x La x H): 232 x 166 x 62 mm	576981

Borsa porta alimenti

Borsa isolata adatta al Systainer SYS3 M 187. Stoccaggio nel Systainer³, impilabile nel sistema e buona protezione per la tasca. in tessuto in poliestere 480 D, resistente e idrorepellente, rivestimento in poliuretano, elevata resistenza agli strappi.

	Cod. prodotto
Dimensioni: 34 x 25 x 13 cm Volume: 11 l	576978



Bottiglia 720 DGREE

Bottiglia 720°DGREE, a tenuta stagna, anche per bevande gassate; innovativa apertura anti-gorgoglio.

	Cod. prodotto
Bottiglia 720 DGREE 1,0 l misure: diametro 7,8 cm, altezza 28,5 cm, peso 225 g	576982
Bottiglia 720 DGREE 1,5 l misure: diametro 9,8 cm, altezza 28,7 cm, peso 265 g	576983



Set di posate

Elegante set di posate To-Go, per cantiere o pic-nic, nelle consuete dimensioni; robusto e compatto, componibile ad innesto, adatto per uso alimentare, insapore, lavabile in lavastoviglie ed estremamente resistente. La koziol ORGANIC Collection è realizzata in cellulosa naturale ed è Made in Germany.

	Cod. prodotto
Set di posate To-Go	576979



Systainer XXS

In robusta plastica ABS, accoppiabile e con chiusura T-LOC. Qui trovano posto gli inserti, i bigliettini da visita e la minuteria. Made in Germany.

	Cod. prodotto
Systainer XXS grigio Misura: 30 x 105 x 65 mm	205398
Systainer XXS blu Misura: 30 x 105 x 65 mm	205399



Sovrascarpe

Copriscarpe per lavori puliti, ad es. per il montaggio cucina. Riutilizzabile, lavabile a mano, confezionato in un pratico sacchetto con coulisse per ulteriore conservazione. Con soletta antiscivolo.

	Cod. prodotto
Taglia universale: one size fits all	577003



TPC portachiavi

Keytool compatto sotto forma di TPC Festool, realizzato in acciaio inossidabile di alta qualità, sabbato opaco. Diventa un compagno indispensabile in ogni portachiavi e riunisce in sé 8 funzioni in pochissimo spazio.

	Cod. prodotto
TPC portachiavi	577221



Cintura portautensili

Robusta cintura portautensili per avere sempre gli utensili a portata di mano. Cintura e tracolla regolabili per un grande comfort durante il lavoro, borsa porta attrezzi con molti scomparti e opzioni di stoccaggio, porta martello e porta avvitatore a batteria per la migliore presa possibile.

	Cod. prodotto
Cintura portautensili con tracolla	577154



Felpa con cappuccio

Felpa con cappuccio con cordino verde. Lato interno spazzolato e con tasca anteriore a marsupio, polsini e fascia girovita in maglia elastica. Colore: blu scuro con logo sul petto a sinistra e sulla schiena.

	Cod. prodotto
Materiale: 60% cotone, 40% poliestere Produzione secondo standard OEKO-TEX®	
Felpa con cappuccio XS	202849
Felpa con cappuccio S	201300
Felpa con cappuccio M	201301
Felpa con cappuccio L	201302
Felpa con cappuccio XL	201303
Felpa con cappuccio XXL	201304



Giacca in softshell

Moderna giacca funzionale per attività sportive all'aperto e per il tempo libero. Questa giacca per uomo è traspirante, idrorepellente e molto versatile, grazie al cappuccio regolabile e rimovibile. L'ergonomica forma delle maniche assicura un'ottimale libertà di movimento.

	Cod. prodotto
Materiale: 100% poliestere - 300 g/m ² impermeabile: 5.000 mm attività traspirante: 3.000 g/m ² /24 h	
Giacca in softshell S	204056
Giacca in softshell M	204057
Giacca in softshell L	204058
Giacca in softshell XL	204059
Giacca in softshell XXL	204060
Giacca in softshell XXXL	204061

Online

Altri articoli sul nostro
sito web

Festool nel mondo.

Da oltre 90 anni, la nostra passione per gli elettrotensili di alta qualità è rimasta immutata. E condividiamo questa passione con i nostri Clienti ed estimatori nel mondo intero.

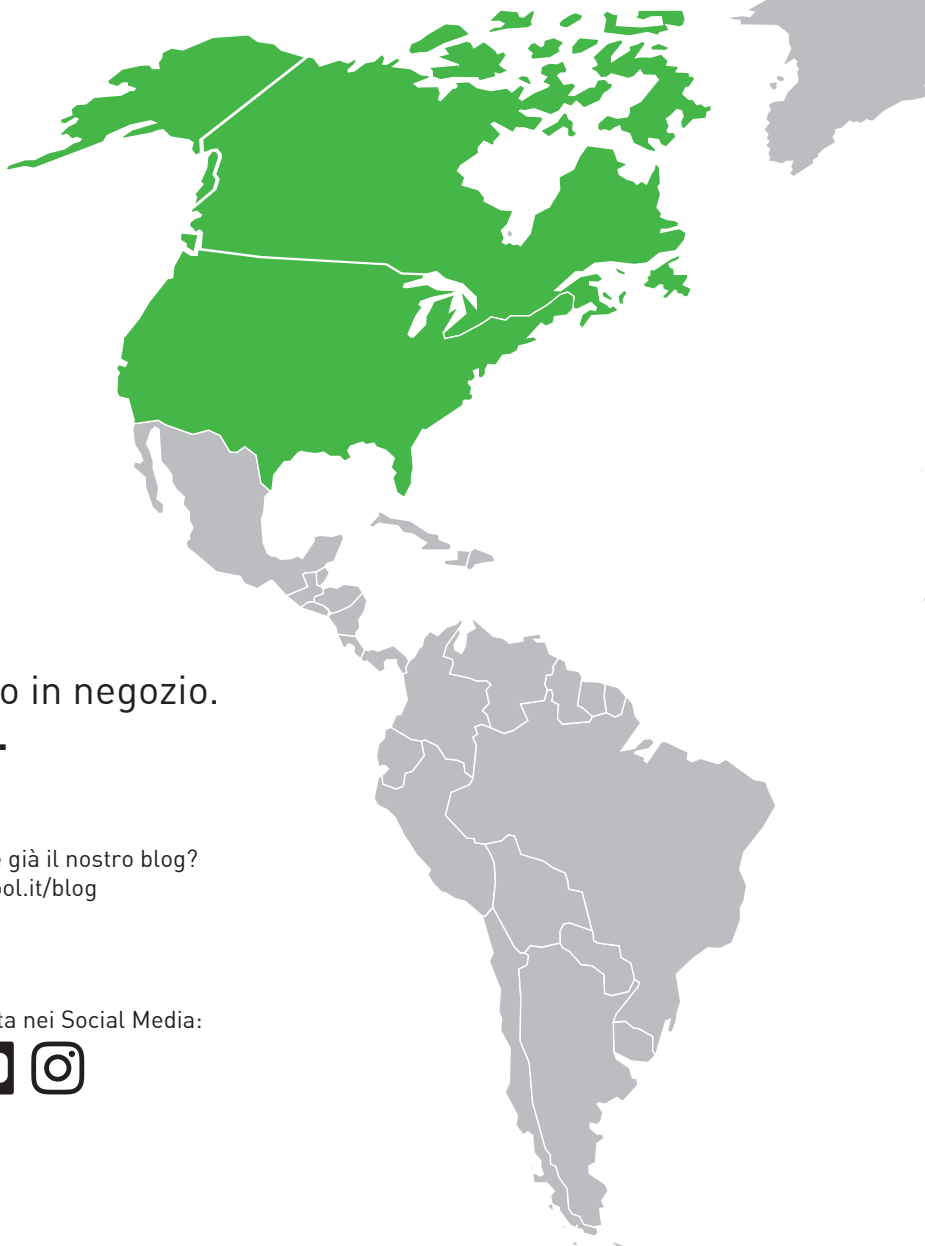

Online, su smartphone e tablet o in negozio.
Saremo lieti della vostra visita.

Trovate il rivenditore più vicino a voi:
www.festool.it/rivenditori

Conoscete già il nostro blog?
www.festool.it/blog

Scarica le nostre app nell'App Store:



Fateci visita nei Social Media:



Chiave di identificazione del prodotto

Tipo di prodotto	Attacco	Tipo di equipaggiamento	Alloggiato nel Systainer	altra dotazione
RO	150	FEQ	Plus	/ Set
	Ø platorello, volume serbatoio, ecc.	F Cambio dell'utensile E Electronic B Freno rapido CE CENTROTEC Q Cavo plug it SG garage per tubo d'aspirazione LE Versione pneumatica I Con funzione Bluetooth®	con Systainer	ricchi accessori compresi nella dotazione

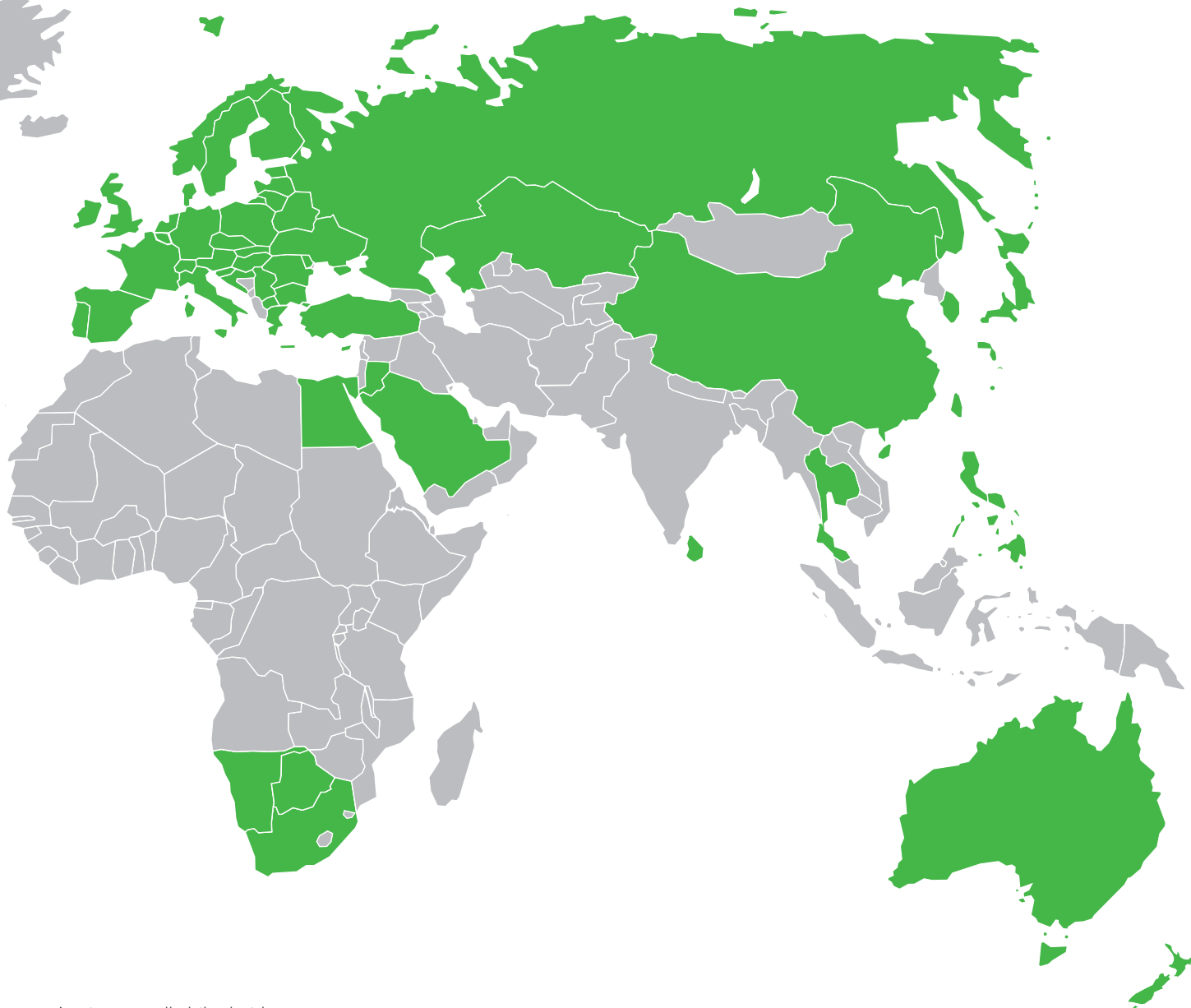

Avvertenze generali relative al catalogo:

01 Nota bene: per utilizzare prodotti Festool, quali ad es. utensili pneumatici ed elettrici, con i relativi accessori e materiali di consumo, nonché durante la lavorazione di sostanze o materiali nocive alla salute, occorre utilizzare adeguati dispositivi di protezione e sicurezza, o equipaggiamenti di protezione individuale. Per informazioni al riguardo, consultare le relative schede tecniche di sicurezza. Per qualsiasi chiarimento, si prega di rivolgersi al nostro Servizio Assistenza Clienti.

02 Laddove riportata nel catalogo, qualsiasi avvertenza di lavorazione relativa a quantità, risparmi di tempo o rese per superficie si riferisce a valori medi, che possono aumentare o diminuire notevolmente in base ai materiali/alle sostanze in lavorazione. Il costruttore non si assume alcuna garanzia sul raggiungimento di tali valori in ogni singolo caso. Per chiarimenti al riguardo, il vostro rivenditore Festool sarà lieto di prestarvi consulenza.

03 I pesi delle macchine indicati nel catalogo sono generalmente riferiti alla macchina pronta all'uso, inclusi gli utensili accessori di serie, ma priva di cavi, di accessori e del materiale di consumo. Tenere presente che i pesi potranno differire da quelli indicati, in base all'utensile accessorio, alla batteria, agli accessori o ad altri elementi aggiuntivi utilizzati.

04 Tutti i marchi, i brevetti o altri diritti di tutela indicati nel presente catalogo sono proprietà dei rispettivi depositari, anche quando, in relazione ad uno di tali diritti, ciò non sia esplicitamente espresso. L'uso di denominazioni commerciali, di utilizzo e di prodotto nel presente catalogo non autorizza, anche senza espressa identificazione, a presupporre che tali nomi, come da legislazione sul diritto d'uso di nomi e di marchi, siano intesi di libero uso e che possano quindi essere utilizzati da chiunque.

05 Con riserva di modifiche, in particolare riguardo ai dati o alle specifiche tecniche, senza previa comunicazione. Singole caratteristiche potranno differire, in base a specifici requisiti nazionali.

06 Tutte le immagini sono indicative e possono in parte rappresentare componenti e parti non rientranti nella dotazione di serie degli utensili. In caso di domande, si prega di rivolgersi al proprio rivenditore Festool.

07 Sicurezza: tutti gli utensili elettrici e ad aria compressa riportati nel presente catalogo adempiono – a seconda del tipo di apparecchio – alle Normative di sicurezza IEC e/o EN in vigore ed applicabili (ad es. IEC/EN 61 029, IEC/EN 60 745, IEC/EN 62 841, IEC/EN 60 335, EN ISO 11 148, IEC/CISPR/EN 55 014, IEC/EN 61 000).

08 Conformità CE: tutti gli utensili elettrici e ad aria compressa riportati nel presente catalogo adempiono alle disposizioni delle relative Direttive UE [es. Direttiva macchine 2006/42/CE, Direttiva Bassa Tensione 2014/35/CE, Direttiva CEM 2014/30/UE, Direttiva RoHS 2011/65/UE].

09 Certificazione ISO: tutti gli utensili elettrici e pneumatici riportati nel presente catalogo sono prodotti nei nostri stabilimenti certificati DIN EN ISO 9001.

10 Il marchio denominativo Bluetooth® ed i loghi sono marchi registrati di Bluetooth SIG, Inc. e vengono utilizzati da TTS Tooltechnic Systems AG & Co. KG e quindi da Festool su licenza.

FESTOOL

Catalogo generale 2022

Versione: 01/2022, sostituisce tutti i cataloghi precedenti.

Festool Italia S.r.l.

Via Galileo Galilei 16

20057 Assago MI

Tel. +39 02.45785.1

E-Mail: customerservice-it@festool.com

Centro assistenza Festool:

Festool Italia S.r.l.

Via Galileo Galilei 16

20057 Assago MI

Tel. +38 02.45785.1 int. 1

E-Mail: customerservice-it@festool.com

www.festool.it

Con riserva di modifiche e di errori.
Tutte le immagini sono indicative e non vincolanti.
Prezzi consigliati dal costruttore, non vincolanti.
Prezzi validi a partire dal 01/01/2022.
I prezzi del rivenditore potrebbero subire variazioni.



Cod. prodotto 069 934 IT/it
4014549403273



Festool is dedicated to taking care of forests for future generations. The following materials are FSC™-certified: paper.